

FRANKE



KOLLEK TION

2022 / 2023

Jahrelange Erfahrung, aber immer noch neugierig wie Kinder.

Seit über 100 Jahren sind wir bei Franke auf der Suche nach neuen Lösungen und Innovationen. Dabei hat sich unsere Philosophie bis heute nicht geändert. 1911 kombinierten wir traditionelle Handwerkskunst, Präzisionstechnik und ein ständiges Streben nach Innovation - drei Prinzipien, die auch heute noch unser Fundament darstellen.



Eine mit Schweizer Präzision geschmiedete Geschichte

Unsere Wurzeln finden sich in einer kleinen Spenglerei im schweizerischen Rorschach, dort wurde Franke zu Beginn des letzten Jahrhunderts von Hermann Franke gegründet. Seitdem haben wir uns der Welt geöffnet und Produktionsstätten rund um den Globus aufgebaut.





“ Wir glauben, dass Nachhaltigkeit Fairness gegenüber zukünftigen Generationen bedeutet ”

Unsere Zukunft gestalten

Die Umwelt bewahren, die Zukunft gestalten.

Als verantwortungsbewusstes Unternehmen denken und handeln wir heute im Interesse der Welt von morgen. Wir arbeiten dabei Hand in Hand mit unseren Partnern, Kunden und Lieferanten, um eine lebenswerte Zukunft zu schaffen, in der sich die Menschen entfalten können.

“Wir glauben, dass Nachhaltigkeit Fairness gegenüber zukünftigen Generationen bedeutet” – dieses Zitat von Michael Pieper, dem Inhaber der Franke Gruppe, bringt unsere Firmenphilosophie auf den Punkt. Wir bringen Ökonomie und Ökologie in Einklang und leisten einen proaktiven Beitrag zur nachhaltigen Entwicklung - mit langlebigen Produkten, recycelbaren Materialien und intelligenten Technologien. Wir nutzen die globalen Ziele für nachhaltige Entwicklung und den Global Compact der Vereinten Nationen (UNGC) als Leitfaden und Rahmen für den Weg in eine klimaneutrale Zukunft.

Wir stellen den Menschen in den Mittelpunkt unserer Nachhaltigkeitsstrategie

Das Fundament unserer neuen Nachhaltigkeitsstrategie steht auf den drei Säulen: Umwelt, Mitarbeiter und Unternehmen. Wenn es um die Umwelt geht, konzentrieren wir uns auf die Produktion und den Lebenszyklus unserer Produkte.

Für uns ist es eine Herausforderung und Motivation zugleich, zuverlässige und innovative Lösungen mit echtem Mehrwert zu schaffen.

Diese außergewöhnliche Qualität ermöglicht es unseren Kunden, unsere Produkte mehr als zwei Jahrzehnte lang zu nutzen - und dabei Ressourcen zu schonen. Wir fühlen auch eine große Verantwortung gegenüber unseren weltweit etwa 8.700 Mitarbeitern. Worte wie Wertschätzung und Vertrauen sind für uns nicht nur leere Phrasen, sondern tief in der DNA unseres Unternehmens verankert. Wir helfen den Menschen, gesund zu bleiben und ihre beruflichen Ziele zu verwirklichen. Franke steht für Vielfalt, Chancengleichheit, Zusammenhalt und eine Unternehmenskultur, in der Menschen ihr Bestes geben und ihre eigenen Ideen einbringen können.

Gut für alle!

Gut für unsere Partner und Kunden.

Gut für den Planeten. Gute Arbeit.

Wir glauben, dass Nachhaltigkeit vorausschauende Planung bedeutet.

Wir sehen Umweltschutz als Chance. Diese Einstellung spiegelt sich auch in den Produkten von Franke wider.



Weniger Plastik - mehr Genuss

Plastikflaschen sind besonders umweltschädlich - weltweit landen jede Sekunde über 1.500 Flaschen im Meer. Die Filterkapsel in unserer Vital Filterarmatur kombiniert Aktivkohle und eine Hightech-Membran, um Bakterien, Viren, Mikroplastik, Rost, Medikamentenrückstände und Hormone zuverlässig zu entfernen. Dadurch wird den Kunden sauberes Trinkwasser garantiert, das gleichermaßen gut für ihre Gesundheit und die Umwelt ist.

Wasser- unsere kostbarste Ressource

Ein weiteres Highlight der Franke Produktpalette ist die Armatur Atlas Neo Sensor. Mit dieser lässt sich der Wasserfluss auch mit eingeseiften Händen deaktivieren und wieder starten - und zwar vollkommen berührungslos. Das spart Wasser und die Armatur bleibt tadellos sauber. Nach 30 Sekunden schaltet sie sich automatisch aus, eine manuelle Bedienung ist ebenfalls möglich.



Saubere Luft - höchste Energieeffizienz

Bei unseren Dunstabzugshauben legen wir Wert auf höchste Energieeffizienz: So erzielt etwa der extrem leistungsstarke Kochfeldabzug Mythos 2gether die bestmögliche Energieeffizienzklasse A+++, dank eines innovativen, bürstenlosen Motors.



FRANKE

HOME SOLUTIONS

Lösungen, die harmonisieren

Unsere Küchen sind Lebensräume: Wir kochen dort, wir essen dort, wir verbringen dort Zeit miteinander, oft sogar alles zugleich. Wir haben die Tätigkeiten, die wir in unseren Küchen durchführen, genau beobachtet und echte Lösungen für unser Zuhause entwickelt. Unsere Einzelprodukte fügen sich zu funktionalen Systemen zusammen, die Ihnen das Leben erleichtern und das Auge erfreuen - dank perfekt aufeinander abgestimmter Farben, Designs und Kombinationen. Wenn alles zusammenpasst, ist es leichter, jeden Moment zu genießen.

Bereiche für die Zubereitung des Essens

Armaturen, Spülen und Abfalltrennsysteme.

Die preisgekrönten, intelligenten und umweltfreundlichen Armaturen werden durch elegante, geräumige Becken vervollständigt, welche mit Zubehör oder anderen intelligenten Helfern ausgestattet werden können, damit Sie alles, was Sie brauchen, immer zur Hand haben. Alles aus den besten, haltbarsten und hygienischsten Materialien, zum Beispiel aus Edelstahl oder unserem exklusiven Fragranit.



Dunstabzugshauben

Wand-, Decken-, Einbau- und Inselmodelle.

Jede Küche hat ihre eigenen Bedürfnisse. Deshalb haben wir eine Reihe von Dunstabzugshauben entwickelt, die Sie mit ihrer Technologie, Effizienz, Beleuchtung und ihrem schönen Design überraschen werden. Entdecken Sie die angebotenen Farben, Formen und speziellen Technologien im Bereich der Luftreinigung.

FRANKE HOME SOLUTIONS

Die Produktfamilien

Wir entwickeln jedes Produkt und jede Küchenlösung für Menschen, die ihr Zuhause zu schätzen wissen und sich an jedem gemeinsamen Moment erfreuen. Doch jeder von uns hat einen anderen Geschmack, andere Vorlieben und andere Bedürfnisse.

Wir haben drei Produktfamilien entwickelt, die den höchsten Ansprüchen an Luxus und Innovation gerecht werden, die langlebige und vielseitige Begleiter für Ihre Familie sind und die beste Funktionalität für die täglichen Herausforderungen bieten.

Was immer Sie sich wünschen, um Freude nach Hause zu bringen, Sie können auf uns zählen.



MYTHOS

Das Beste aus Leidenschaft

Elegant, raffiniert, einzigartig und zweckorientiert. Die Mythos Produktfamilie beeindruckt immer wieder von Neuem. Design und Leistung haben einen neuen Standard.



MARIS

Die Familie in der Küche

Gemeinsames Kochen hat noch nie so viel Spaß gemacht. Wunderschön gestaltete Räume, die alle Möglichkeiten ausschöpfen und Sie jeden Moment genießen lassen.



SMART

Genau das, was zählt

Eine gekonnte Mischung aus Stilen, Materialien und multifunktionalen Komponenten, um das Beste aus Ihrer Küche herauszuholen, und das auf die intuitivste Art und Weise.

Jedes Produkt einzigartig, alle entworfen, um perfekt zusammen zu passen.

Wir entwerfen jedes unserer Produkte so, dass es für sich betrachtet ausgezeichnet und in seiner Leistung sowie seinem Design unübertroffen ist. Jedoch wissen wir auch, dass Einheit Stärke verleiht und dass jede Küche ihre ganz eigenen Bedürfnisse hat. Deshalb haben wir verschiedene Produktfamilien entwickelt, die denselben Stil sowie dieselbe Philosophie vereinen und Ihnen unzählige Möglichkeiten bieten, die Umgebung zu schaffen, die Sie sich schon immer vorgestellt und gewünscht haben.

Mythos

Das Beste aus Leidenschaft.

Einzigartige Persönlichkeit und erstklassiger Look kombiniert mit perfekter Funktionalität.



1 **Icon**
Auszugsbrause
115.0625.190

2 **Franke Box**
Center
127.0558.824

Weitere Vorschläge



Kubus 2
KNG 110-52 Black Matt
- Black Collection
125.0685.161



Active L Twist
Auszugsbrause
115.0669.769



Mythos Perimetral Pro
FMY PER PRO 90
Schwarz
330.0682.354

Maris

Die Familie in der Küche.

Machen Sie Ihre Küche zu Ihrer idealen Küche: schön, widerstandsfähig und effizient für die nächsten Jahre.



**1 Active J
Auszugsbrause**
115.0653.404

**2 Maris Deckenhaube
FCMA C 90**
350.0679.877

**3 Maris Becken
MRG 210-52**
135.0682.812

Weitere Vorschläge



Maris Becken
MRX 110-55
122.0626.778



**Active L
Auszugsbrause**
115.0653.379



Maris 2Gether
FMA 839 HI
340.0595.364

Smart

Genau das, was zählt.

Einfache Linien und ehrliche Versprechen für eine Produktfamilie, die die Herzen erobert.



**1 Smart
FSMA 605 WH**
110.0377.739

**2 Lina
Festauslauf**
115.0625.988

**3 Antea
AZG 611**
114.0477.980

Weitere Vorschläge



Spark
SKX 611-100
101.0464.042



**Orbit
Zugauslauf**
115.0623.055



Smart 2Gether
FSM 709 HI
340.0678.203

Zeige, was in dir steckt

Glänzend oder matt, glatt oder steinartig, extrastark oder super modern. Ihre Küche spiegelt Ihre Persönlichkeit wider, deshalb zählt jedes Detail. Wir bieten Ihnen die Möglichkeit, Ihre eigene perfekte Küche zu kreieren. Unser Materialangebot ist so konzipiert, dass es jeden Geschmack trifft, zu jedem Stil passt und jeder Anstrengung standhält. Entdecken Sie den präzisen Charakter und die einzigartigen Vorteile jedes einzelnen Materials, um dasjenige zu wählen, das am Besten zu Ihren Bedürfnissen passt und Ihnen am meisten zusagt.

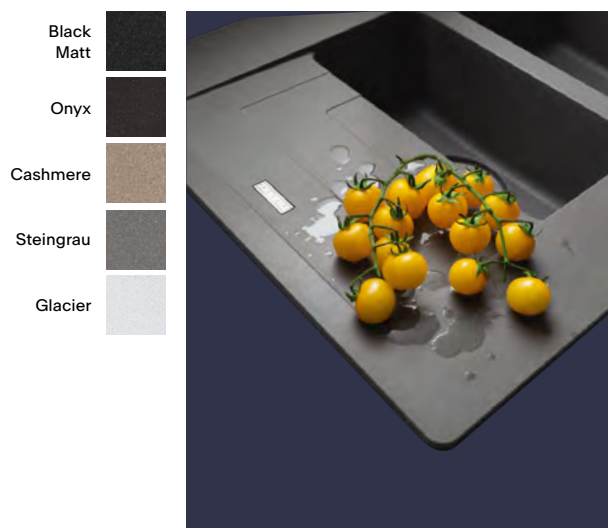

Fragranit

Ein außergewöhnlich robustes Material, das sehr widerstandsfähig gegen Hitze, Dellen, Kratzer und Flecken ist. Das von Franke entwickelte, einzigartige Material hat einen subtilen Glanz und bietet mit einem Granitanteil von 80 Prozent eine warme Haptik. Mit Sanitized® behandelter Fragranit verringert außerdem das Wachstum von Bakterien und Mikroben um 99% - eine mehr als wichtige Eigenschaft für unsere Küchen, da sich Bakterien alle 20 Minuten vermehren können und die Küchenoberflächen dadurch sehr unhygienisch werden.

Edelstahl

Ganz gleich, ob Sie die reflektierenden Eigenschaften der polierten Oberfläche oder die dezentere Optik der Leinen Oberfläche bevorzugen, wir haben immer eine optimale Edelstahl-Lösung für Sie. Franke Edelstahlspülen werden aus hochwertigem Chrom-Nickel-Stahl hergestellt, der nicht nur hervorragend aussieht, sondern auch äußerst flecken-, rost- und korrosionsbeständig ist und nicht abplatzt, bricht oder rissig wird. Nicht umsonst ist Edelstahl eines der beliebtesten Materialien in der Küche.



Anthracite



Gold



Copper



F-inox Technologie

Eine exklusive Franke Beschichtung, die Wassermoleküle bündelt und es Ihnen so ermöglicht, Ihr Spülbecken ohne Ringflecken zu trocknen. Diese zukunftsweisende Beschichtung ist wasserabweisend, erhöht die Kratzresistenz und verträgt auch Hitze bis zu 350°C. Eine echte und lang anhaltende Erfolgsformel, mit der wir unsere gesamten Mythos Masterpiece Becken ausgestattet haben.

PVD Beschichtung

PVD steht für „Physical Vapor Deposition“ (Physikalische Gasphasenabscheidung) und ist eine Beschichtungstechnologie, die Armaturen noch widerstandsfähiger gegen Abrieb, Kratzer und Korrosion macht und darüber hinaus außergewöhnliche ästhetische Eigenschaften bietet. Eine PVD-beschichtete Armatur ist sogar UV-beständig und macht Fingerabdrücke in einer belebten Küche weniger stark sichtbar. Auch wenn Chrom nach wie vor die beliebteste Oberfläche ist, stehen mittlerweile auch viele andere beeindruckende Oberflächen zur Wahl. Von massivem Edelstahl, der Schönheit mit Langlebigkeit verbindet, über Messing bis hin zu Industrial Black, Kupfer und Gold findet sich wirklich für jeden Küchenstil etwas Passendes.



Onyx



Anthrazit matt



Magnolia



Glacier

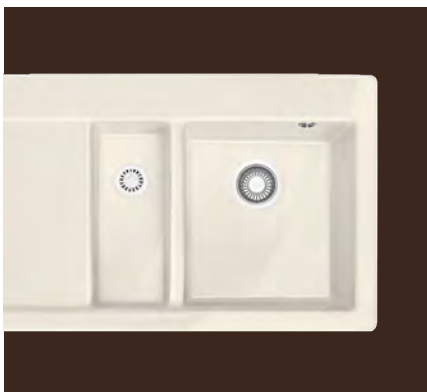

Keramik

Keramikspülen haben eine glatte, gegen Hitze, Flecken und Stöße unempfindliche Oberfläche, die auch allen haushaltsüblichen Chemikalien problemlos widersteht. Die seit Jahren sehr beliebten Keramikspülen und Becken sind mit einer Vielzahl von Arbeitsflächen wie Holz, Glas und Granit klassisch kombinierbar.

Qualität in glänzender Rüstung

Wunderschön und für den Einsatz im Alltag gemacht. Edelstahl ist unser Küchenideal.

Die Qualität der Franke Produkte kann man sehen und fühlen. Wir verwenden den AISI 304 18/10 Edelstahl, der in Italien und anderen Teilen von Europa hergestellt wird. Eine Entscheidung, die unser Engagement für Qualität widerspiegelt, eine der wichtigsten Prioritäten in unserer über 100-jährigen Geschichte.

Er ist stark, robust und behält seinen Glanz über lange Zeit. Dieser Glanz macht ihn zum bestimmenden Element in den Wohnräumen, in denen er installiert ist.

Wegen seiner hervorragenden technischen Eigenschaften ist er immer gefragt und wird von den Fachleuten der Haute Cuisine sehr geschätzt. Außerdem ist Edelstahl ein äußerst hygienisches Material, das leicht zu reinigen und recycelbar ist. Ästhetisch ansprechend und funktionell im Gebrauch: Edelstahl steht für Qualität in glänzender Rüstung.

Langlebig

Aufgrund der spezifischen Nickel- und Chromkonzentration des AISI 304 18/10 Edelstahls ist dieser besonders widerstandsfähig gegen extreme Temperaturen.

Sein Glanz verblasst nicht mit der Zeit, im Gegenteil, er gewinnt noch an Schönheit und Anziehungskraft hinzu.

Funktional

Küchenprofis bevorzugen Edelstahl, weil es widerstandsfähig, hygienisch und sicher ist. Die porenfreie Oberfläche lässt sich sehr leicht reinigen.

Leicht zu pflegen

Edelstahl ist pflegeleicht: ein paar einfache tägliche Handgriffe genügen, um dauerhaft Freude an ihm zu haben.





Die bestmögliche Hilfe, sofern sie jemals nötig wird.

Verkaufsverwaltung

Kontaktieren Sie uns zu allen Fragen rund um Ihre Bestellung von Produkten und Ersatzteilen.

order.fbs@franke.com

Tel. +49 7761 52-500

Montag – Donnerstag 8:00 bis 17:00 Uhr und Freitag von 8:00 Uhr bis 16:00 Uhr

Support

Sollte Ihr Franke-Produkt einmal nicht einwandfrei funktionieren, hilft Ihnen das Franke-Serviceteam gerne weiter. **hs-kundendienst.de@franke.com**

Tel. +49 7761 52-210

Hauben, E-Geräte

Tel. +49 7761 52-199

Armaturen, Spülen, Sorter

„Wir koordinieren für Sie den individuellen und direkten Service vor Ort. Bei Problemen oder Fragen zur Handhabung von unseren Produkten stehen wir Ihnen mit Rat und Tat zur Verfügung.“



Edelstahl Spülen

Slimtop / Flächenbündig
und Einbau

Unterschrank ab 60 cm

S. 28	Argos	AGX 211-100
S. 27	Argos G	AGX 251 G
S. 26	Epos	EOX 251
S. 32	Euroform	EFX 651-78
S. 29	Hydros	HDX 254
S. 24	Mythos	MYX 251 A
S. 25		MYX 211 / MYX 211 A
S. 30	Spark	SKX 251 / SKX 651 / SKL 651
S. 31		SKX 611-100

Unterschrank ab 50 cm

S. 33	Epos	EOX 211
S. 34	Hydros	HDX 284
S. 35	Spark	SKX 681

Unterschrank ab 45 cm

S. 36	Argos	AGX 211
S. 37		AGX 211-78 / AGX 211-62
S. 42	Euroform	EFX 614-78 / EFL 614-78
S. 44	Euroset	ESN 614 Nova
S. 43	Eurostar	ETN 614 Nova
S. 38	Hydros	HDX 214
S. 39	Spark	SKX 211 / SKX 611 / SKL 611
S. 40		SKX 611-79
S. 41		SKX 211-63 / SKX 611-63
S. 41		SKL 211-63

Unterschrank ab 30 / 40 cm

S. 45	Eurostar	ETN 611-58
-------	-----------------	------------

Unterschrank ab 80 / 90 cm

S. 46	Spark	SKX 621
-------	--------------	---------

Eckunterschrank

S. 47	Epos	EOX 252-E
S. 48	Spark	SKX 651-E





Übersicht Edelstahl Spülen

Unterschrank ab 60 cm



Mythos
MYX 251 A
860x520mm



S. 24



Mythos
MYX 211
860x458mm



S. 25



Mythos
MYX 211 A
860x520mm



S. 25



Epos
EOX 251
1000x510mm



S. 26



Argos G
AGX 251 G
1000x510mm



S. 27



Argos
AGX 211-100
1000x510mm



S. 28



Hydros
HDX 254
965x510mm



S. 29



Spark
SKX 251
1000x500mm



S. 30



Spark
SKX 651 / SKL 651
1000x500mm



S. 30



Spark
SKX 611-100
1000x500 mm



S. 31



Euroform
EFX 651-78
780x475mm



S. 32

Unterschrank ab 50 cm



Epos
EOX 211
1000x510mm



S. 33



Hydros
HDX 284
895x510mm



S. 34



Spark
SKX 681
1000x500mm



S. 35

Unterschrank ab 45 cm



Argos
AGX 211
860x510mm



S. 36



Argos
AGX 211-78
780x510mm



S. 37



Argos
AGX 211-62
625x510mm



S. 37



Hydros
HDX 214
860x510mm



S. 38



Spark
SKX 611 / SKL 611
860x500mm



S. 39

Übersicht Edelstahl Spülen

Unterschrank ab 45 cm





Spark
SKX 611-79 
790x500mm



S. 40



Spark
SKX 211-63 
SKX 611-63 / SKL 611-63 
635x500mm



S. 41



Euroform
EFX 614-78 / EFL 614-78 
780x475mm



S. 42



Eurostar
ETN 614 Nova 
780x435mm
S. 43



Eurostar
ETN 614 Nova 
780x435mm
S. 43



Euroset
ESN 614 Nova 
860x435mm
S. 44

Unterschrank ab 30/40 cm



Eurostar
ETN 611-58 
580x510mm
S. 45



Spark
SKX 621 
1160x500mm



S. 46

Eckunterschrank



Epos
EOX 252-E 
1053x513mm



S. 47



Spark
SKX 651-E 
960x500mm



S. 48

Edelstahl





Auf einen Blick: Was kann die Spüle?

Die Piktogramme geben Ihnen einen schnellen Überblick über die technischen Eigenschaften der Spüle:



Druckknopf: Öffnen und Schließen des Siebkorbventils mit dem Franke Druckknopf. Der Ablauf ist geöffnet, wenn der Druckknopf flächenbündig mit der Spüle abschließt.



Drehknopf: Öffnen und Schließen des Siebkorbventils mittels Drehknopf.



Handbetätigung: Durch händisches Herausheben des Siebkorbes wird der Ablauf geöffnet und durch Herabdrücken wieder geschlossen. Es bedarf keiner zusätzlichen Lochbohrung für das Ventil in der Arbeitsplatte.



Gastronorm: Die 1/3 Gastronorm-Schalen passen in alle handelsüblichen Dampfgarer.



Integralablauf: Der Franke Integralablauf fügt sich nahtlos in den Beckenboden ein, Schmutz und Bakterien können sich nicht ablagern.



Verdeckter Überlauf: Die Verdeckplatte kann einfach abgenommen werden – zur mühelosen Reinigung der sonst nur schwer zugänglichen Stelle.



Easy installation: Mit den Fast Fix-Halteklammern können ausgewählte Spülen in weniger als einer Minute montiert werden.



Reversibel: Spülen die beidseitig eingesetzt werden können.

NEW



Kompatibel mit Armatur Active L Twist: Gezeigte Spülen- oder Beckenmodelle können in Kombination mit unseren Active L Twist Armaturen verwendet werden. **Achtung:** Nur in Verbindung mit einer Ablauffernbedienung (Kabelzug) möglich.

Einbau der Spülen und Becken: Vielfalt im Randbereich

Franke bietet verschiedene Möglichkeiten, Spülen und Becken in Arbeitsplatten einzubauen. Je nach gewähltem Einbauprinzip und Randausführung fällt die Anmutung der Küche anders aus: Modern und pragmatisch, betont hochwertig puristisch, elegant oder klassisch.

SlimTop – die moderne Lösung

Das Becken liegt mit einem sehr flachen Rand auf der Arbeitsplatte auf. Der Absatz von Spüle zu Arbeitsplatte entspricht demzufolge lediglich der Materialstärke des Spülenrandes. Die Spüle wird mithilfe von Klammern im Ausschnitt der Platte, aus beliebigem Material, befestigt. Die Anmutung der flach aufliegenden Spüle passt besonders gut zur modernen Küchengestaltung.

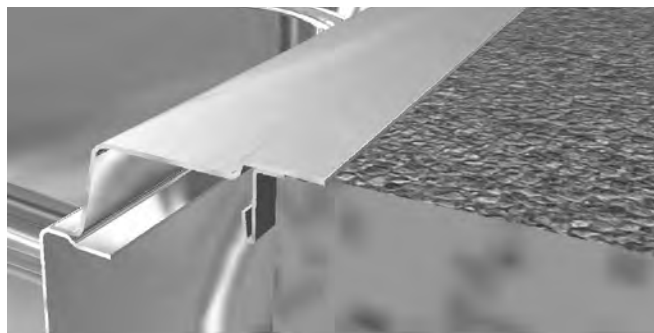

Geeignetes Material: Edelstahl

Flächenbündig – hochwertig-puristisch

Das Becken wird in einen perfekt vorgefrästen Ausschnitt flächenbündig in die Arbeitsplatte eingelegt. Die Befestigung erfolgt mittels Klammern und einem Silikon-Bett. Bei der Mehrzahl der Küchenarbeitsplatten ist solch ein flächenbündiger Einbau möglich. Die ebene Ausführung von Platte und Becken empfiehlt sich für besonders hochwertige und puristisch gestaltete Küchen.

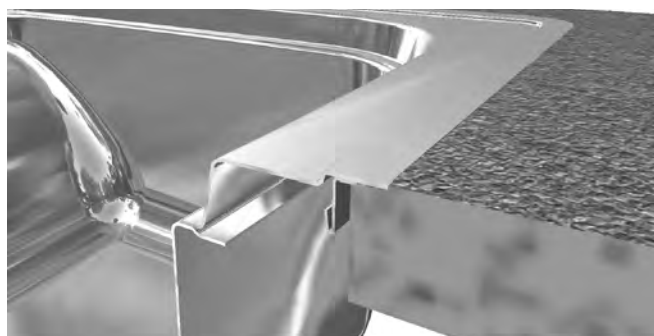

Geeignete Materialien: Edelstahl und Fraganit

Unterbaubecken – die elegante Lösung

Das Becken wird von unten mit der ausgeschnittenen Arbeitsplatte verschraubt und verklebt. Die Unterbau-Lösung ist bei Platten aus Vollmaterial wie Stein, Kunststoff oder Holz möglich, nicht aber bei Platten mit Kunststoffbeschichtung. Der Unterbau erfolgt entweder bündig oder mit vorspringendem Becken zur Aufnahme von Zubehör. Ein Unterbaubecken passt hervorragend zu hochwertigen Plattenmaterialien in elegant gestalteten Küchen.



Geeignete Materialien: Edelstahl, Fraganit und Fraceram

Einbauspülen – die klassische Lösung

Bei der klassischen Einbau-Variante ist das Becken am Rand hochgewölbt. Die Wölbung verleiht der Spüle zusätzliche Stabilität. Die Spüle wird mit Klammern im Ausschnitt der Arbeitsplatte befestigt, die aus jedem beliebigen Material bestehen kann. Die Anmutung der Spüle passt besonders zum Küchendesign in klassischem Stil.



Geeignete Materialien: Edelstahl, Fraganit und Fraceram

MYTHOS

Produktfamilie
Mythos

- Variable Zubehörkombinationen
- Optionaler Gastro Adapter erhältlich

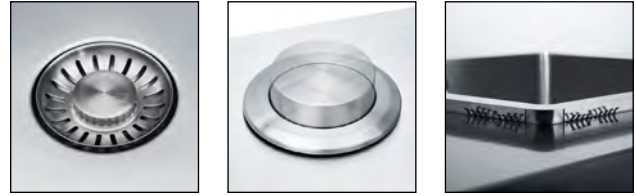

Artikel-Nr.

- 127.0642.077 Becken rechts
- 127.0642.078 Becken links

MYX 251 A

i Slimtop/Flächenbündig **Planungshinweise**

- Spülenmaß: 860x520mm
- Becken: 340x400x200 und 160x400x150mm
- Arbeitsplattenstärke: mind. 12mm
- Ausschnitt Slimtop: 846x506mm
- Lieferumfang: inkl. Ablaufgarnitur

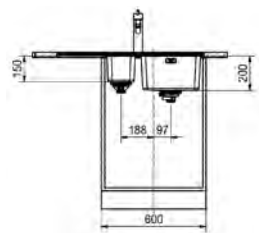
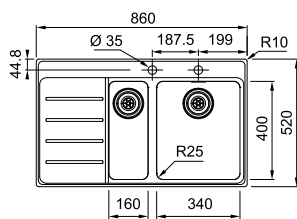

Montagehinweis flächenbündig S. 49

Zubehör Des Weiteren ist auch das Mythos Zubehör auf der Seite 117 passend

Optional



Abtropfbecken
112.0057.850

Optional



Glas-Rüstbrett
112.0355.965

Optional



Softpad
112.0342.598

Optional



Franke Rollmatte
112.0591.081

Optional



Gastronorm-Adapter
112.0357.743

Empfehlung

Armatur



Centinox Semi-Pro
115.0547.855

- Variable Zubehörkombinationen
- Modernes Design kombiniert mit einem großen Becken
- Optionaler Gastro Adapter erhältlich



MYX 211

i Slimtop/Flächenbündig **Planungshinweise**

Spülenmaß: 860x458mm
Becken: 500x400x200mm

- Arbeitsplattenstärke: mind. 12mm
- Ausschnitt Slimtop: 846x444mm
- Lieferumfang: inkl. Ablaufgarnitur

MYX 211 A

i Slimtop/Flächenbündig **Planungshinweise**

Spülenmaß: 860x520mm
Becken: 500x400x200mm

- Arbeitsplattenstärke: mind. 12mm
- Ausschnitt Slimtop: 846x506mm
- Lieferumfang: inkl. Ablaufgarnitur

Artikel-Nr.

127.0642.075 Becken rechts

127.0642.076 Becken links

Artikel-Nr.

127.0642.000 Becken rechts

127.0642.074 Becken links

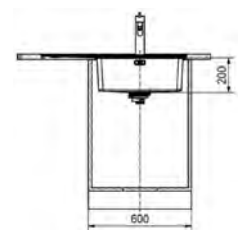
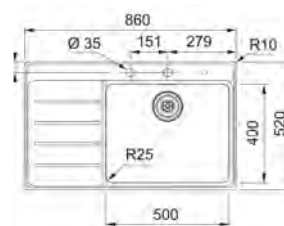
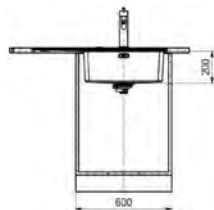
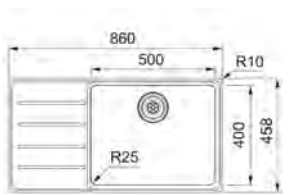

Montagehinweis flächenbündig S. 49

Zubehör Des Weiteren ist auch das Mythos Zubehör auf der Seite 117 passend

Optional



Abtropfbecken
112.0057.850

Optional



Glas-Rüstabrett
112.0355.965

Optional



Softpad
112.0342.598

Optional



Franke Rollmatte
112.0591.081

Optional



Gastronorm-Adapter
112.0357.743

Empfehlung

Armatur



Mythos Zugauslauf
115.0547.853

EPOS

- Elegantes Design mit reinigungsfreundlichen Beckenradien
- Attraktive Spüle mit durchgängiger Armaturenbank
- Abtropfbecken ist auch in das Hauptbecken einsetzbar

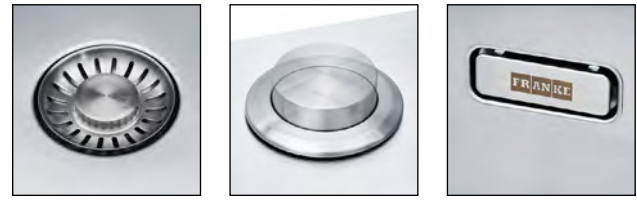

Artikel-Nr.

127.0380.239 Becken rechts

127.0380.240 Becken links

EOX 251

i Slimtop/Flächenbündig  **Planungshinweise**

Spülenmaß: 1000x510mm
 Becken: 360x390x175 und
 160x390x120mm

- Arbeitsplattenstärke: mind. 30mm
- Ausschnitt Slimtop: 990x500mm
- Lieferumfang: inkl. Ablaufgarnitur

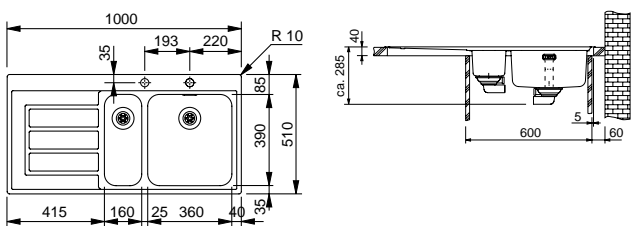

Montagehinweis flächenbündig S. 49

Zubehör

Inklusive



Abtropfbecken
112.0081.436

Optional



Rollmatte
112.0256.867

Optional



Entdecken Sie unsere flexiblen ALL-IN Zubehörmöglichkeiten. Mehr dazu finden Sie ab Seite 384.

Empfehlung

Armatur



Atlas Neo Zugauslauf
115.0521.438

Armatur



Eos-Neo Auszugsbrause
115.0590.045

ARGOS G

Produktfamilie
Maris

- Harmonisches Design mit großem Beckenradius
- Hochwertiges Becken kombiniert mit eleganter, zeitloser Abtropffläche



Artikel-Nr.

127.0380.391

AGX 251 G

i Slimtop/Flächenbündig   **Planungshinweise**

Spülenmaß: 1000x510mm
Becken: 350x435x175 und
160x300x120mm

- Arbeitsplattenstärke: mind. 30mm
- Ausschnitt Slimtop: 987x497mm R10
- Lieferumfang: inkl. Ablaufgarnitur

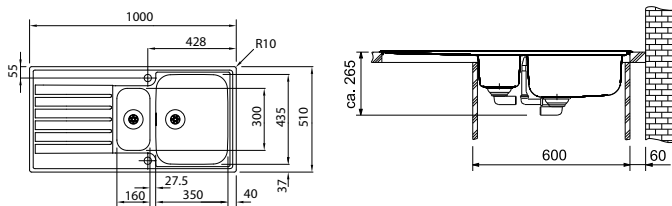

Montagehinweis flächenbündig S. 49

Zubehör

Inklusive



Abtropfbecken GN 1/3
112.0043.993

Optional



Entdecken Sie unsere flexiblen ALL-IN Zubehörmöglichkeiten. Mehr dazu finden Sie ab Seite 384.

Empfehlung

Armatur



Active L Festauslauf
115.0653.298

Armatur



Tango Neo Zugauslauf
115.0596.388

ARGOS

Produktfamilie
Maris

- Harmonisches Design mit großem Beckenradius
- Großes Becken harmonisiert mit einer eleganten, zeitlosen Abtropffläche

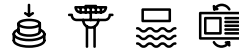
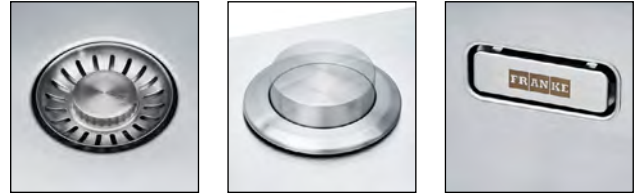

Artikel-Nr.
127.0380.396

AGX 211-100

i Slimtop/Flächenbündig **Planungshinweise**

Spülenmaß: 1000x510mm
Becken: 435x435x180mm

- Arbeitsplattenstärke: mind. 30mm
- Ausschnitt Slimtop: 987x497mm R10
- Lieferumfang: inkl. Ablaufgarnitur

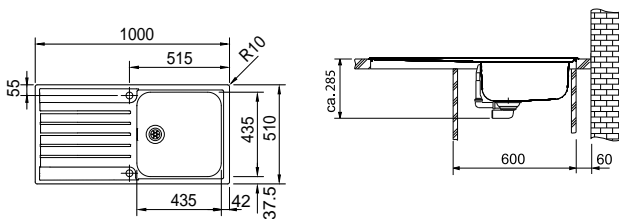

Montagehinweis flächenbündig S. 49

Zubehör

Optional

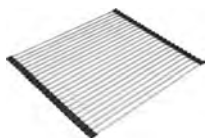

Rollmatte
112.0281.982

Optional



Entdecken Sie unsere flexiblen ALL-IN Zubehörmöglichkeiten. Mehr dazu finden Sie ab Seite 384.

Empfehlung

Armatur



Active L Festauslauf
115.0653.298

Armatur



Tango Neo Zugauslauf
115.0596.388

HYDROS

Produktfamilie
Maris

- Stimmiges und funktionales Design mit einem 40mm Becken-Eckradius
- Integrierter Überlauf in der Abtropffläche

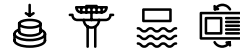

Artikel-Nr.

127.0378.733

HDX 254

i Slimtop/Flächenbündig  Planungshinweise

Spülenmaß: 965x510mm
Becken: 340x435x180 und
155x340x120mm

- Arbeitsplattenstärke: mind. 30mm
- Ausschnitt Slimtop: 952x494mm R20
- Lieferumfang: inkl. Ablaufgarnitur

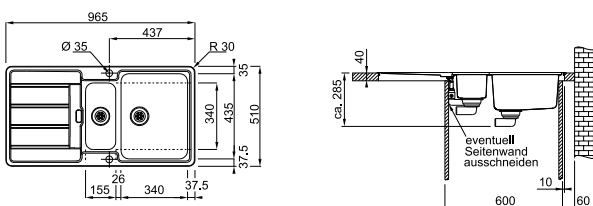

Montagehinweis flächenbündig S. 49

Zubehör

Inklusive



Abtropfbecken
112.0281.981

Optional



Schneidebrett
112.0284.156

Optional

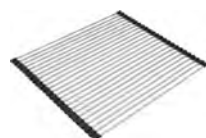

Rollmatte
112.0281.982

Empfehlung

Armatur



Atlas Neo Zugauslauf
115.0521.438

Armatur



Taros Neo Zugauslauf
115.0596.383

SPARK

- Modernes Design mit pflegeleichtem 80mm Radius
- Stilvolle Abtropfzone mit elegant laufenden Entwässerungsrillen

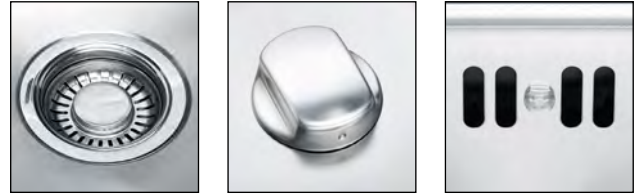

SKX 251

i Slimtop/Flächenbündig **Planungshinweise**

Spülenmaß: 1000x500mm
 Becken: 340x420x160 und
 170x280x80mm

- Arbeitsplattenstärke: mind. 30mm
- Ausschnitt Simtop: 986x486mm R10
- Lieferumfang: inkl. Ablaufgarnitur

SKX 651 / SKL 651

i Einbau

Planungshinweise

Spülenmaß: 1000x500mm
 Becken: 340x420x160 und
 170x280x80mm

- Arbeitsplattenstärke: mind. 30mm
- Ausschnitt: 980x480mm R10
- Lieferumfang: inkl. Ablaufgarnitur

Artikel-Nr.

127.0464.378

Artikel-Nr.

101.0464.044 Edelstahl Glatt

101.0626.707 Edelstahl Leinen

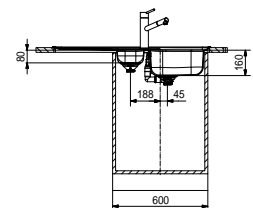
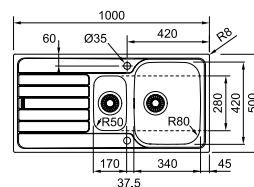
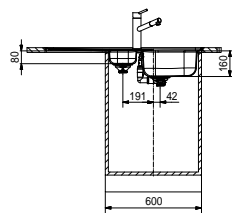
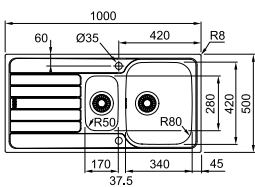

Montagehinweis flächenbündig S. 49

Zubehör

Inklusive



Abtropfbecken
112.0461.942

Optional



Schneidebrett
112.0595.334

Optional



Entdecken Sie unsere flexiblen ALL-IN Zubehörmöglichkeiten. Mehr dazu finden Sie ab Seite 384.

Empfehlung

Armatur



Orbit Zugaus. chrom
115.0623.055

Armatur



Novara-Plus Zugauslauf
115.0347.111

SPARK

- Modernes Design mit großem 80mm Radius
- Stilvolle Abtropfzone mit elegant laufenden Entwässerungsrillen

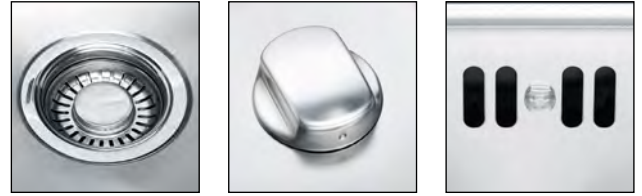

Artikel-Nr.

101.0464.042

SKX 611-100

i Einbau

Spülenmaß: 1000x500mm
 Becken: 450x420x160mm

Planungshinweise

- Arbeitsplattenstärke: mind. 30mm
- Ausschnitt: 980x480mm R10
- Lieferumfang: inkl. Ablaufgarnitur

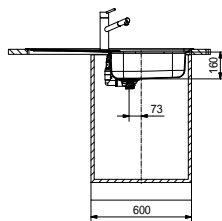
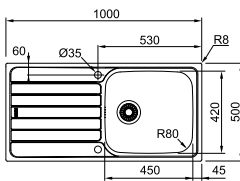

Zubehör

Optional



Schneidebrett
 112.0595.334

Optional



Entdecken Sie unsere flexiblen ALL-IN Zubehörmöglichkeiten. Mehr dazu finden Sie ab Seite 384.

Empfehlung

Armatur



Orbit Zugaus. chrom
 115.0623.055

Armatur



Novara-Plus Zugauslauf
 115.0347.111

EUROFORM

- Große Becken-Eckradien bieten eine besonders reinigungsfreundliche moderne Form
- Kompakte Spüle mit 1 1/2 Becken und Abtropffläche

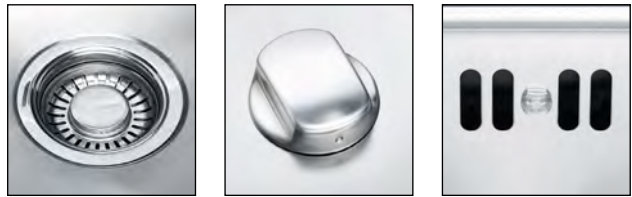

Artikel-Nr.
101.0043.207

EFX 651-78

i Einbau

Spülenmaß: 780x475mm
Becken: 355x395x150 und
150x300x65mm

Planungshinweise

- Arbeitsplattenstärke: mind. 30mm
- Ausschnitt: 760x455mm
- Lieferumfang: inkl. Ablaufgarnitur

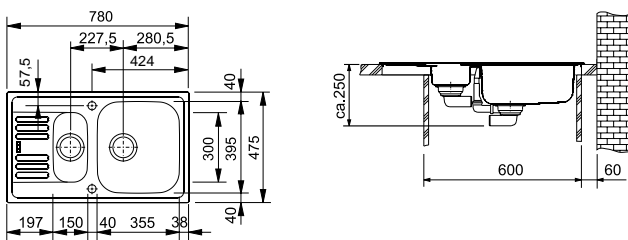

Zubehör

Optional



Schneidebrett
112.0017.698

Optional



Entdecken Sie unsere flexiblen ALL-IN Zubehörmöglichkeiten. Mehr dazu finden Sie ab Seite 384.

Empfehlung

Armatur



Centro Zugauslauf
115.0600.098

Armatur



Novara-Plus Zugauslauf
115.0347.111

EPOS

- Elegantes Design mit reinigungsfreundlichen Beckenradien
- Attraktive Spüle mit durchgängiger Armaturenbank



Artikel-Nr.

127.0380.300 Becken rechts

127.0380.301 Becken links

EOX 211

i Slimtop/Flächenbündig   **Planungshinweise**

Spülenmaß: 1000x510mm
Becken: 445x390x175mm

- Arbeitsplattenstärke: mind. 30mm
- Ausschnitt Slimtop: 990x500mm R10
- Lieferumfang: inkl. Ablaufgarnitur

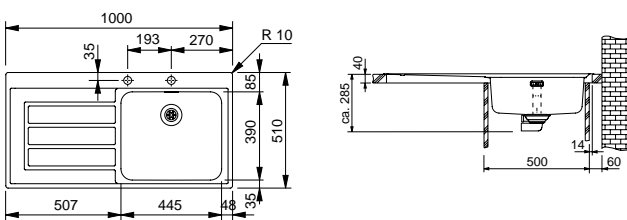

Montagehinweis flächenbündig S. 49

Zubehör

Optional



Abtropfbecken
112.0081.436

Optional



Rollmatte
112.0256.867

Optional



Entdecken Sie unsere flexiblen ALL-IN Zubehörmöglichkeiten. Mehr dazu finden Sie ab Seite 384.

Empfehlung

Armatur



Atlas Neo Zugauslauf
115.0521.438

Armatur



Eos-Neo Auszugs-
115.0590.045

HYDROS

Produktfamilie
Maris

- Klares und funktionales Design mit einem 40mm Beckenradius
- Separat platzierte Überlaufzone zwischen Becken und Abtropffläche

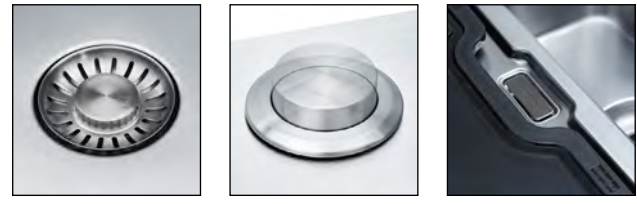

Artikel-Nr.
127.0378.735

HDX 284

i Slimtop/Flächenbündig **Planungshinweise**

Spülenmaß: 895x510mm
Becken: 340x435x180mm

- Arbeitsplattenstärke: mind. 30mm
- Ausschnitt Slimtop: 882x497mm R20
- Lieferumfang: inkl. Ablaufgarnitur

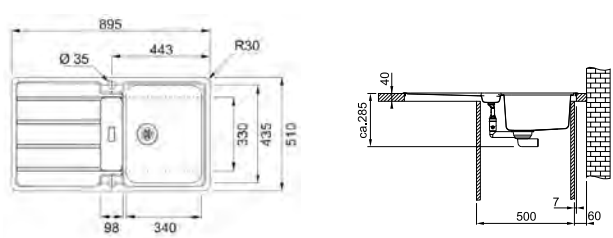

Montagehinweis flächenbündig S. 49

Zubehör

Optional



Abtropfbecken
112.0281.981

Optional



Schneidebrett
112.0284.156

Optional

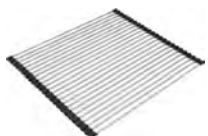

Rollmatte
112.0281.982

Empfehlung

Armatur



Atlas Neo Zugauslauf
115.0521.438

Armatur



Taros Neo Zugauslauf
115.0596.383

SPARK

- Modernes Design mit großem 80mm Radius
- Stilvolle Abtropfzone mit elegant laufenden Entwässerungsrillen

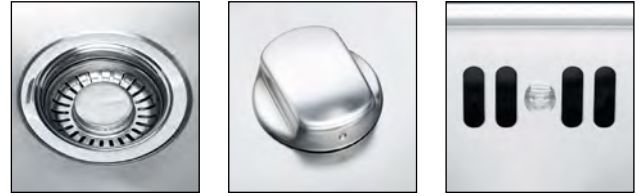

Artikel-Nr.

101.0464.000



SKX 681

i Einbau

Spülenmaß: 1000x500mm
Becken: 340x420x160mm

Planungshinweise

- Arbeitsplattenstärke: mind. 30mm
- Ausschnitt: 980x480mm R10
- Lieferumfang: inkl. Ablaufgarnitur

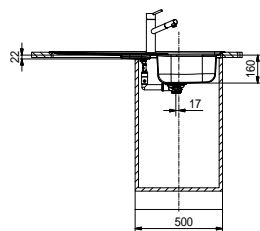
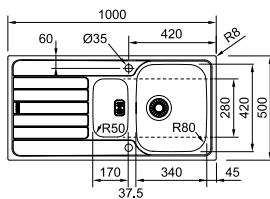

Zubehör

Inklusive



Siebschale
112.0461.952

Optional



Schneidebrett
112.0595.334

Optional



Entdecken Sie unsere flexiblen ALL-IN Zubehörmöglichkeiten. Mehr dazu finden Sie ab Seite 384.

Empfehlung

Armatur



Novara-Plus Zugauslauf
115.0347.111

Armatur



Orbit Zugaus. chrom
115.0623.055

ARGOS

Produktfamilie
Maris

- Harmonisches Design mit großen Beckenradien
- Hochwertiges Becken kombiniert mit eleganter, zeitloser Abtropffläche

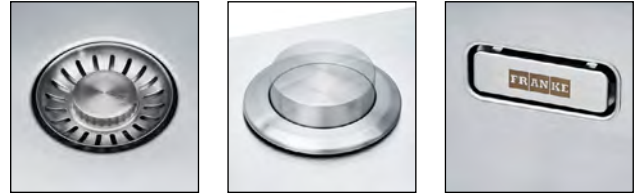

Artikel-Nr.

127.0380.403

AGX 211

i Slimtop/Flächenbündig  **Planungshinweise**

Spülenmaß: 860x510mm
Becken: 350x435x175mm

- Arbeitsplattenstärke: mind. 30mm
- Ausschnitt Slimtop: 847x497mm R10
- Lieferumfang: inkl. Ablaufgarnitur

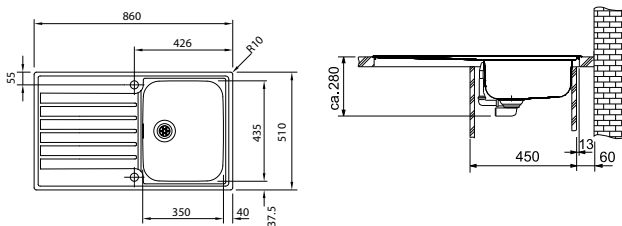

Montagehinweis flächenbündig S. 49

Zubehör

Optional

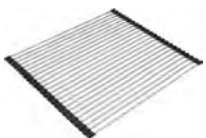

Rollmatte
112.0281.982

Optional



Entdecken Sie unsere flexiblen ALL-IN Zubehörmöglichkeiten. Mehr dazu finden Sie ab Seite 384.

Empfehlung

Armatur



Active L Festauslauf
115.0653.298

Armatur



Tango Neo Zugauslauf
115.0596.388

ARGOS

Produktfamilie
Maris

- Harmonisches Design mit großem Beckenradius
- Hochwertiges Becken kombiniert mit eleganter, zeitloser Abtropffläche

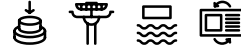

AGX 211-78

i Slimtop/Flächenbündig Planungshinweise

Spülenmaß: 780x510mm
Becken: 350x435x175mm

- Arbeitsplattenstärke: mind. 30mm
- Ausschnitt Slimtop: 767x497mm R10
- Lieferumfang: inkl. Ablaufgarnitur

Artikel-Nr.

127.0476.541

AGX 211-62

i Slimtop/Flächenbündig Planungshinweise

Spülenmaß: 625x510mm
Becken: 350x435x175mm

- Arbeitsplattenstärke: mind. 30mm
- Ausschnitt Slimtop: 612x497mm R10
- Lieferumfang: inkl. Ablaufgarnitur

Artikel-Nr.

127.0476.450

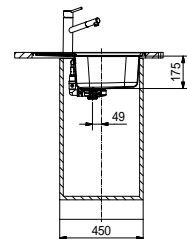
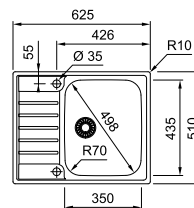
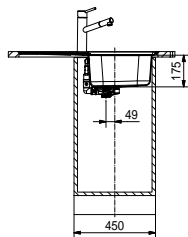
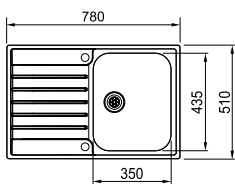

Montagehinweis flächenbündig S. 49

Zubehör

Optional



Entdecken Sie unsere flexiblen ALL-IN Zubehörmöglichkeiten. Mehr dazu finden Sie ab Seite 384.

Empfehlung

Armatur



Active L Festauslauf
115.0653.298

Armatur



Tango Neo Festauslauf
115.0596.387

HYDROS

Produktfamilie
Maris

- Elegant-modernes und funktionales Design mit einem 40mm Becken-Eckenradius
- Separat platzierte Überlaufzone zwischen Becken und Abtropffläche

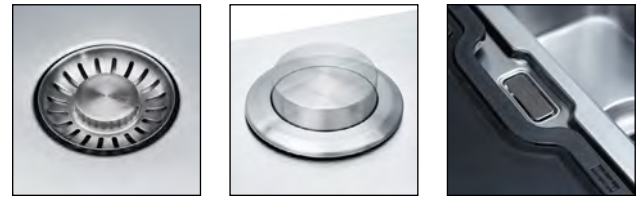

Artikel-Nr.
127.0378.717

HDX 214

i Slimtop/Flächenbündig **Planungshinweise**

Spülenmaß: 860x510mm
Becken: 340x435x180mm

- Arbeitsplattenstärke: mind. 30mm
- Ausschnitt Slimtop: 847x497mm R20
- Lieferumfang: inkl. Ablaufgarnitur

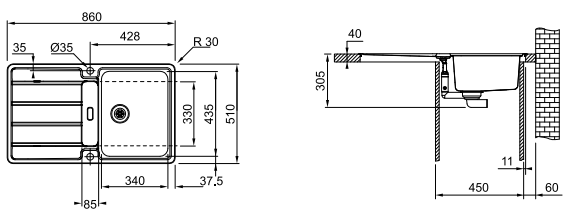

Montagehinweis flächenbündig S. 49

Zubehör

Optional



Abtropfbecken
112.0281.981

Optional



Schneidebrett
112.0284.156

Optional

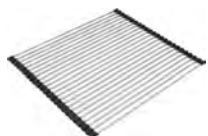

Rollmatte
112.0281.982

Empfehlung

Armatur



Atlas Neo Zugauslauf
115.0521.438

Armatur



Taros Neo Festauslauf
115.0596.320

SPARK

- Modernes Design mit pflegeleichten Beckenradien
- Stilvolle Abtropfzone mit elegant laufenden Entwässerungsrillen

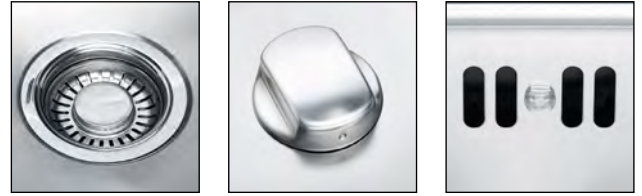

SKX 211

i Slimtop/Flächenbündig  **Planungshinweise**

Spülenmaß: 860x500mm
Becken: 340x420x160mm

- Arbeitsplattenstärke: mind. 30mm
- Ausschnitt Slimtop: 846x486mm R10
- Lieferumfang: inkl. Ablaufgarnitur

SKX 611 / SKL 611

i Einbau  **Planungshinweise**

Spülenmaß: 860x500mm
Becken: 340x420x160mm

Planungshinweise

- Arbeitsplattenstärke: mind. 30mm
- Ausschnitt: 840x480mm R10
- Lieferumfang: inkl. Ablaufgarnitur

Artikel-Nr.

127.0464.379

Artikel-Nr.

101.0464.337



Edelstahl Glatt

101.0511.928



Edelstahl Leinen

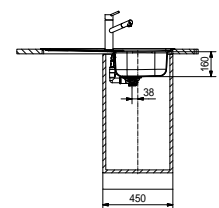
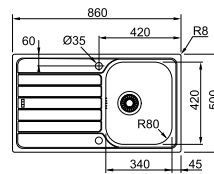
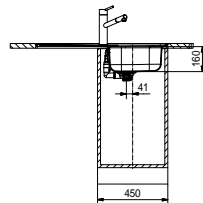
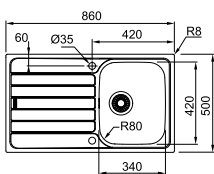

Montagehinweis flächenbündig S. 49

Zubehör

Optional



Schneidebrett
112.0595.334

Optional



Entdecken Sie unsere flexiblen ALL-IN Zubehörmöglichkeiten. Mehr dazu finden Sie ab Seite 384.

Empfehlung

Armatur



Orbit Zugaus. chrom
115.0623.055

Armatur



Novara-Plus Zugauslauf
115.0347.111

SPARK

- Modernes Design mit pflegeleichten Beckenradien
- Stilvolle Abtropfzone mit elegant laufenden Entwässerungsrillen



Artikel-Nr.

101.0554.878

SKX 611-79

i Einbau 

Spülenmaß: 790x500mm
Becken: 340x420x160mm

Planungshinweise

- Arbeitsplattenstärke: mind. 30mm
- Ausschnitt: 770x480mm R10
- Lieferumfang: inkl. Ablaufgarnitur

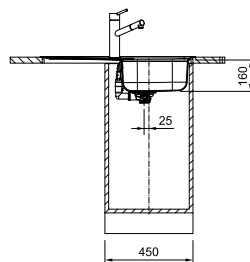
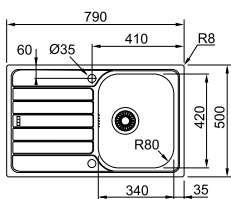

Zubehör

Optional



Schneidebrett
112.0595.334

Optional



Entdecken Sie unsere flexiblen ALL-IN Zubehörmöglichkeiten. Mehr dazu finden Sie ab Seite 384.

Empfehlung

Armatur



Orbit Zugaus. chrom
115.0623.055

Armatur



Novara-Plus Zugauslauf
115.0347.111

SPARK

- Modernes Design mit pflegeleichten Beckenradien
- Stilvolle Abtropfzone mit elegant laufenden Entwässerungsrillen
- Kompakte Variante für die kleinere Küche

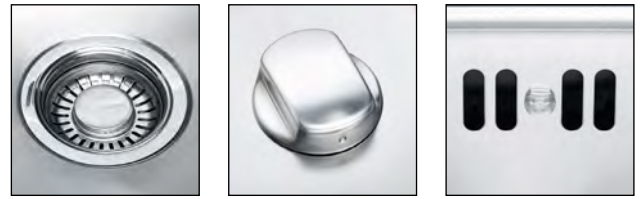

SKX 211-63

i Slimtop/Flächenbündig  **Planungshinweise**

Spülenmaß: 635x500mm
Becken: 340x420x160mm

- Arbeitsplattenstärke: mind. 30mm
- Ausschnitt Slimtop: 621x486mm R10
- Lieferumfang: inkl. Ablaufgarnitur

Artikel-Nr.

127.0554.879

SKX 611-63 / SKL 611-63

i Einbau  **Planungshinweise**

Spülenmaß: 635x500mm
Becken: 340x420x160mm

- Arbeitsplattenstärke: mind. 30mm
- Ausschnitt: 615x480mm R10
- Lieferumfang: inkl. Ablaufgarnitur

Artikel-Nr.

101.0554.877



Edelstahl Glatt

101.0626.710



Edelstahl Leinen

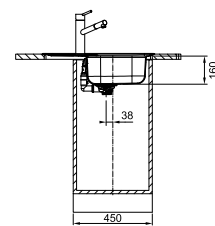
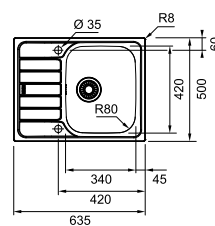
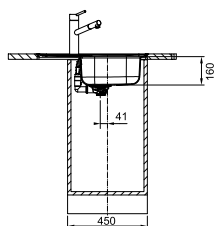
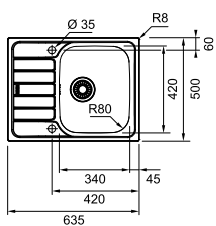

Montagehinweis flächenbündig S. 49

Zubehör

Optional



Schneidebrett
112.0595.334

Optional



Entdecken Sie unsere flexiblen ALL-IN Zubehörmöglichkeiten. Mehr dazu finden Sie ab Seite 384.

Empfehlung

Armatur



Orbit Zugaus. chrom
115.0623.055

Armatur



Novara-Plus Festauslauf
115.0347.142

EUROFORM

- Große Becken-Eckradien bieten eine besonders reinigungsfreundliche moderne Form
- Erhältlich in zwei unterschiedlichen Ventilarten sowie Edelstahlausführungen

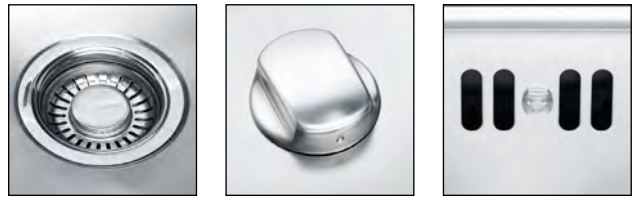

EFX 614-78 / EFL 614-78

i Einbau

Spülenmaß: 780x475mm
 Becken: 355x395x150mm

Planungshinweise

- Arbeitsplattenstärke: mind. 30mm
- Ausschnitt: 760x455mm
- Lieferumfang: inkl. Ablaufgarnitur

Artikel-Nr.	Ventil
101.0024.026	Edelstahl Glatt Siebkorb als Excenterventil 3 1/2"
101.0017.719	Edelstahl Glatt Siebkorb als Handbetätigung 3 1/2"
101.0017.703	Edelstahl Leinen Siebkorb als Excenterventil 3 1/2"
101.0017.704	Edelstahl Leinen Siebkorb als Handbetätigung 3 1/2"

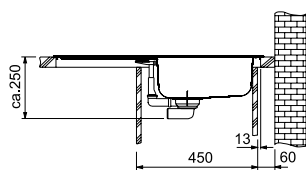
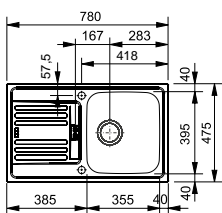

Zubehör

Optional



Schneidebrett
112.0017.698

Optional



Entdecken Sie unsere flexiblen ALL-IN Zubehörmöglichkeiten. Mehr dazu finden Sie ab Seite 384.

Empfehlung

Armatur



Orbit Festaus. chrom
115.0623.054

Armatur



Novara-Plus Zugauslauf
115.0347.111

EUROSTAR

- Verfügbar mit 1 1/2" oder mit 3 1/2" Ablauf
- 85mm Becken-Radien bieten eine besonders reinigungsfreundliche sowie moderne Form



ETN 614 Nova

i Einbau

Spülenmaß: 780x435mm
Becken: 360x355x140mm

Planungshinweise

- Arbeitsplattenstärke: mind. 30mm
- Ausschnitt: 760x415mm
- 1 1/2" Siebkorb Stopfen
- Lieferumfang: inkl. Ablaufgarnitur

Artikel-Nr.

101.0301.753

mit Ablaufgarnitur
ohne Hahnlochbohrung



ETN 614 Nova

i Einbau

Spülenmaß: 780x435mm
Becken: 360x355x140mm

Planungshinweise

- Arbeitsplattenstärke: mind. 30mm
- Ausschnitt: 760x415mm
- 3 1/2" Siebkorb als Handbetätigung
- Lieferumfang: inkl. Ablaufgarnitur

Artikel-Nr.

101.0594.471

mit Ablaufgarnitur
ohne Hahnlochbohrung

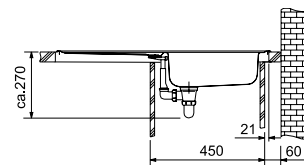
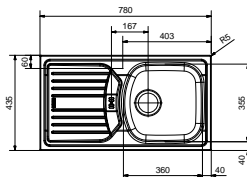
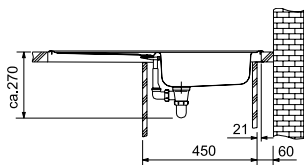
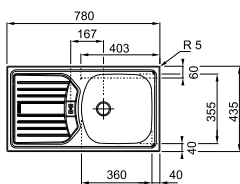

Empfehlung

Armatur



Novara-Plus Zugauslauf
115.0347.111

Armatur



Orbit Festaus. chrom
115.0623.054

EUROSET

- Spülen ausgestattet mit 1 1/2" Ablauf
- 85mm Becken-Eckradien bieten eine besonders reinigungsfreundliche moderne Form



Artikel-Nr.

101.0302.470

mit Ablaufgarnitur
ohne Hahnlochbohrung

ESN 614 Nova

i Einbau

Spülenmaß: 860x435mm
Becken: 370x340x140mm

Planungshinweise

- Arbeitsplattenstärke: mind. 30mm
- Ausschnitt: 840x415mm
- Lieferumfang: inkl. Ablaufgarnitur

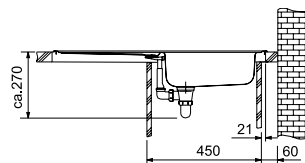
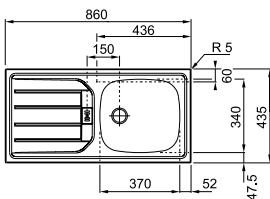

Empfehlung

Armatur



Novara-Plus Festaus.
115.0347.142

Armatur



Orbit Festaus. chrom
115.0623.054

EUROSTAR

- 85mm Becken-Eckradien bieten eine besonders reinigungsfreundliche Form



ETN 611-58

i Einbau

Spülenmaß: 580x510mm
Becken: 340x355x145mm

Planungshinweise

- Arbeitsplattenstärke: mind. 30mm
- Ausschnitt: 560x490mm
- Lieferumfang: inkl. Ablaufgarnitur

Artikel-Nr.

101.0262.834

mit Ablaufgarnitur
ohne Hahnlochbohrung

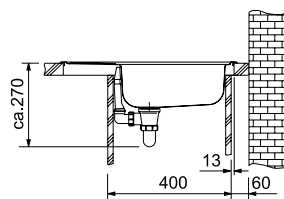
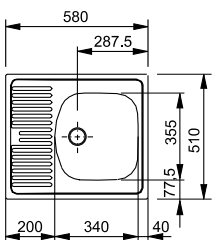

Empfehlung

Armatur



Novara-Plus Festaus.
115.0347.142

Armatur



Novara-Eco Festaus.
115.0380.641

SPARK

- Modernes Design mit pflegeleichten Beckenradien
- Stilvolle Abtropffläche mit elegant laufenden Entwässerungsrillen

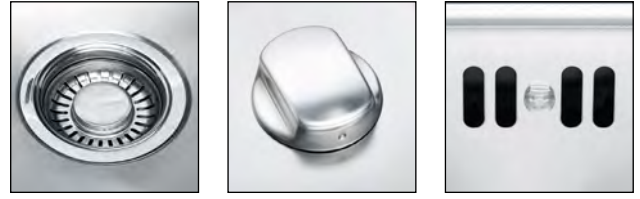

Artikel-Nr.

101.0469.740

SKX 621

i Einbau

Spülenmaß: 1160x500mm
Becken: 2x 340x420x160mm

Planungshinweise

- Arbeitsplattenstärke: mind. 30mm
- Ausschnitt: 1140x480mm R10
- Lieferumfang: inkl. Ablaufgarnitur

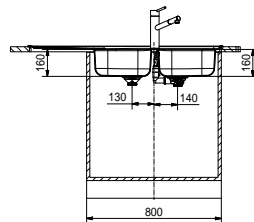
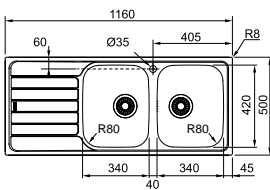

Zubehör

Optional



Schneidebrett
112.0595.334

Optional



Entdecken Sie unsere flexiblen ALL-IN Zubehörmöglichkeiten. Mehr dazu finden Sie ab Seite 384.

Empfehlung

Armatur



Novara-Plus Zugaus.
115.0347.111

Armatur



Orbit Zugaus. chrom
115.0623.055

EPOS

- Elegante Spüle mit prägnanten 50mm Becken-Eckradien
- Attraktiver Edelstahlrand mit Armaturenbank
- Zwei separate Entwässerungszonen



Artikel-Nr.
127.0380.368

EOX 252-E

i Slimtop/Flächenbündig **Planungshinweise**

Spülenmaß: 1053x513mm
Becken: 360x445x175 und
160x300x120mm

- Arbeitsplattenstärke: mind. 30mm
- Ausschnitt Slimtop: nach Schablone
- Lieferumfang: inkl. Ablaufgarnitur

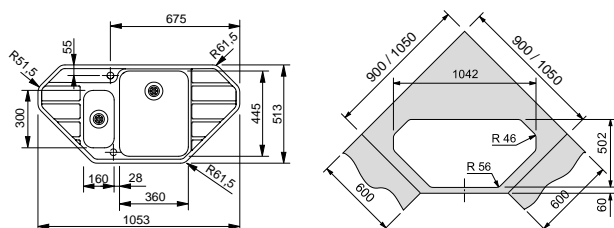

Montagehinweis flächenbündig S. 49

Zubehör

Inklusive



Abtropfbecken
112.0041.519

Optional



Entdecken Sie unsere flexiblen ALL-IN Zubehörmöglichkeiten. Mehr dazu finden Sie ab Seite 384.

Empfehlung

Armatur



Atlas Neo Zugauslauf
115.0521.435

Armatur



Eos-Neo Auszugs.
115.0590.045

SPARK

- Stilvolle Abtropfzone mit elegant laufenden Entwässerungsrillen
- Modernes Design mit pflegeleichten großen Beckenradien



Artikel-Nr.

101.0464.340

SKX 651-E

i Einbau 

Spülenmaß: 960x500mm
 Becken: 400x381x150 und
 288x247x80mm

Planungshinweise

- Arbeitsplattenstärke: mind. 30mm
- Ausschnitt: nach Montageanleitung
- Lieferumfang: inkl. Ablaufgarnitur

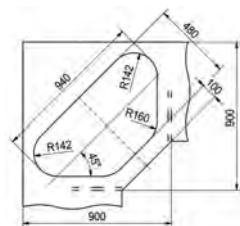
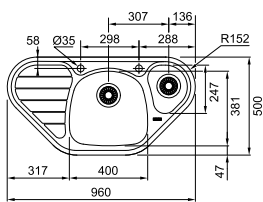

Zubehör

Inklusive



Abtropfbecken
112.0006.138

Empfehlung

Armatur



Novara-Plus Zugaus.
115.0347.111

Armatur



Orbit Zugauslauf
115.0623.055

Montagehinweise Flächenbündig

EOX 251
EOX 211

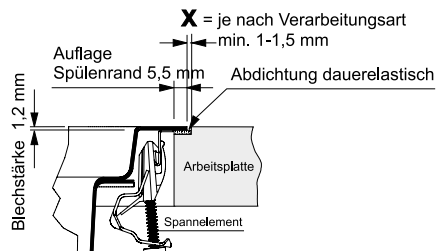

SKX 251
SKX 211
SKX 211-63

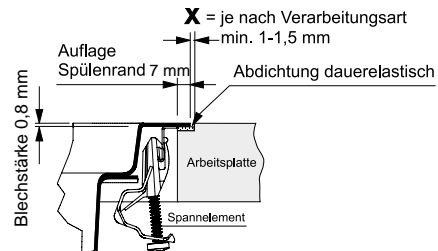

EOX 252-E

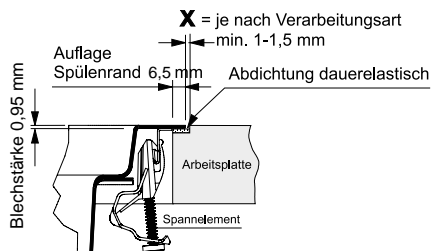

AGX 211-62
AGX 211-78
AGX 211
AGX 211-100
AGX 251 G

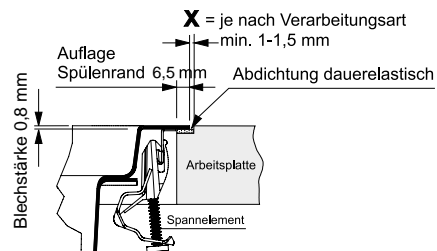

HDX 214
HDX 284
HDX 254

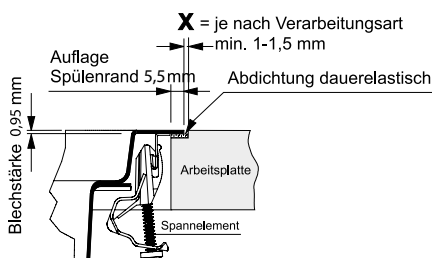

MYX 211 A
MYX 211
MYX 251 A

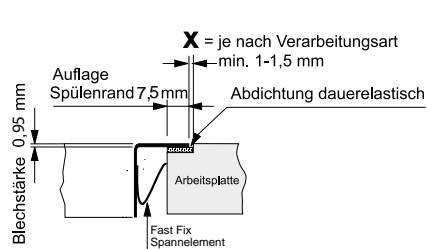

Die Vorgehensweise bei der Montage kann aufgrund von unterschiedlichen Einbautechniken variieren!

Wichtig! Ab dem Zeitpunkt des Einbaus der Spüle in die Arbeitsplatte geht die Haftung für den Einbau, Beschädigung, Transport und Ablieferung auf den Arbeitsplattenkonfektionär über.

Übersichtstabellen Slimtop/Flächenbündig

Beckenvarianten

Modell	Typ	Spüle mit Abtropfbereich			
		1	1½	2	Ecke
Argos G	AGX	-	•	-	-
Argos	AGX	•	-	-	-
Mythos	MYX	•	•	-	-
Epos	EOX	•	•	-	•
Euroform	EFX	•	-	-	-
Hydros	HDX	•	•	-	-
Spark	SKX	•	•	•	•

Ausführung

Modell	Typ	Ablauf (in Zoll)	Überlauf	Oberfläche	Gastronorm- kompatibel	Befestigung	Einbau reversibel
Argos G	AGX	Integral 3 ½	verdeckt	glatt	•	Kralle	◦/•
Mythos	MYX	Integral 3 ½	verdeckt	glatt	•	FastFix	-
Epos	EOX	Integral 3 ½	verdeckt	glatt	-	Kralle	-
Euroform	EFX	3 ½	offen	glatt	-	Kralle	•
Hydros	HDX	Integral 3 ½	verdeckt	glatt	-	Kralle	•
Spark	SKX	3 ½	offen	glatt	-	Kralle	•

Abmessungen

Modell	Typ	Typ-Bezeichnung	Hauptbecken (cm)			Zusatzbecken (cm)			Eckradius Hauptbe- cken
			A	B	C	A	B	C	
Argos G	AGX	251	35,0	43,5	17,5	16,0	30,0	12,0	70 mm
Argos	AGX	211/211-100	43,5	43,5	18,0	-	-	-	70 mm
Argos	AGX	211-78/211-62	35,0	43,5	18,0	-	-	-	70 mm
Mythos	MYX	251	34,0	40,0	20,0	16,0	40,0	15,0	25 mm
Mythos	MYX	211	50,0	40,0	20,0	-	-	-	25 mm
Epos	EOX	251	36,0	39,0	17,5	16,0	39,0	12,0	50 mm
Epos	EOX	211	44,5	39,0	17,5	-	-	-	50 mm
Epos	EOX	252-E	36,0	44,5	17,5	16,0	30,0	12,0	50 mm
Hydros	HDX	254	34,0	43,5	18,0	15,5	34,0	12,0	40 mm
Hydros	HDX	284, 211	34,0	43,5	18,0	-	-	-	40 mm
Spark	SKX	251	34,0	42,0	16,0	17,0	28,0	8,0	80 mm
Spark	SKX	211/211-63	34,0	42,0	16,0	-	-	-	80 mm

- Einzelbecken mit Armaturenbank
- lieferbar
- nicht lieferbar

Maßangaben Becken:



Übersichtstabellen Einbauspülen

Beckenvarianten

Spüle mit Abtropfbereich

Modell	Typ	1	1½	2	Ecke
Euroform	EFX/EFL	•	•	-	-
Euroset	ESN	•	-	-	-
Eurostar	ETN/ETX	•	•	-	-
Spark	SKX	•	•	•	•

Ausführung

Modell	Typ	Ablauf (in Zoll)	Überlauf	Oberfläche	Randaus- führung	Gastronorm- kompatibel	Befestigung	Einbau reversibel
Euroform	EFX/EFL	3 ½	offen	glatt*/Leinen*	Umgelegt	-	Kralle	•
Euroset	ESN	1½	offen	seidenmatt	Umgelegt	-	Kralle	•
Eurostar	ETN/ETX	1½ / 3 ½	offen	glatt/seidenm.*	Umgelegt	-	Kralle	•
Spark	SKX	3 ½	offen	glatt	Inset	-	Kralle	•

Abmessungen

Modell	Typ	Typbezeichnung	Hauptbecken (cm)			Zusatzbecken (cm)			Eckradius Hauptbe- cken
			A	B	C	A	B	C	
Euroform	EFX	651-78	35,5	39,5	15,0	15,0	30,0	6,5	90 mm
Euroform	EFX/EFL	614-78	35,5	39,5	15,0	-	-	-	90 mm
Euroset	ESN	614 Nova	37,0	34,0	14,0	-	-	-	85 mm
Eurostar	ETN	610 / 614 Nova	36,0	35,5	14,0	-	-	-	85 mm
Eurostar	ETN	611-58 / 620-78 / 621	34,0	35,5	14,5	-	-	-	85 mm
Eurostar	ETN	651	34,0	35,5	14,5	24,0	34,0	15,5	85 mm
Spark	SKX	651	34,0	42,0	16,0	17,0	28,0	8,0	80 mm
Spark	SKX	611/681/611-79/611-63	34,0	42,0	16,0	-	-	-	80 mm
Spark	SKX	620-86 / 621	34,0	42,0	16,0	34,0	42,0	16,0	80 mm
Spark	SKX	611-100	45,0	42,0	16,0	-	-	-	80 mm
Spark	SKX	651-E	40,0	38,1	15,0	28,8	27,7	8,0	80 mm

- Einzelbecken mit Armaturenbank
- lieferbar
- nicht lieferbar

Maßangaben Becken:





Fragranit Spülen

Einbauspülen

Unterschrank ab 60 cm

S. 63	Antea	AZG 651
S. 64	Basis	BFG 651
S. 65		BFG 651-78
S. 57	Fresno	FSG 611
S. 58	Maris	MRG 651
S. 59		MRG 651-78
S. 60		MRG 611-100
S. 61		MRG 611-100 XL
S. 62		MRG 611-78 XL
S. 56	Mythos	MTG 611
S. 66	Strata	STG 651-86

Unterschrank ab 45 cm

S. 69	Antea	AZG 611
S. 70		AZG 611-78
S. 72	Basis	BFG 611
S. 71		BFG 611-86
S. 75		BFG 611-62
S. 67	Maris	MRG 611
S. 68		MRG 611-62
S. 73	Strata	STG 614
S. 74		STG 614-78

Eckunterschrank

S. 77	Antea	AZG 661-E
S. 76	Maris	MRG 612-E

2 in 1 Einbauvarianten (Einbau/Flächenbündig)

Unterschrank ab 60 cm

S. 82	Centro	CNG 611-100
S. 81		CNG 611-78 A
S. 78	Urban	UBG 651
S. 79		UBG 611-100
S. 80		UBG 611-78 XL

Unterschrank ab 50 cm

S. 84	Centro	CNG 611-86
S. 83	Urban	UBG 611-86

Unterschrank ab 45 cm

S. 87	Centro	CNG 611-78
S. 89		CNG 611-62
S. 88		CNG 611-62 A
S. 85	Urban	UBG 611-78
S. 86		UBG 611-62

Unterschrank ab 80 / 90 cm

S. 90	Fresno	FSG 211
-------	---------------	---------



Fragranitspülen

Übersicht Fragranit Spülen

Unterschrank ab 60 cm



Mythos
MTG 611
1000x515mm

S. 56



Fresno
FSG 611
877x495mm

S. 57



Maris
MRG 651
970x500mm

S. 58



Maris
MRG 651-78
780x500mm

S. 59



Maris
MRG 611-100
970x500mm

S. 60



Maris
MRG 611-100 XL
970x500mm

S. 61



Maris
MRG 611-78 XL
780x500mm

S. 62



Antea
AZG 651
970x500mm

S. 63



Basis
BFG 651
970x500mm

S. 64

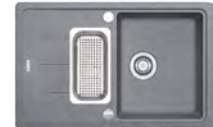

Basis
BFG 651-78
780x500mm

S. 65



Strata
STG 651-86
860x435mm

S. 66

Unterschrank ab 45 cm



Maris
MRG 611
780x500mm

S. 67



Maris
MRG 611-62
620x500mm

S. 68



Antea
AZG 611
860x500mm

S. 69



Antea
AZG 611-78
780x500mm

S. 70



Basis
BFG 611-86
860x500mm

S. 71



Basis
BFG 611
780x500mm

S. 72



Strata
STG 614
860x435mm

S. 73



Strata
STG 614-78
780x435mm

S. 74



Basis
BFG 611-62
620x500mm

S. 75

Fragranit-Farben



Onyx



Steingrau



Glacier



Cashmere



Black Matt

Übersicht Fragranit Spülen

Eckunterschrank



Maris
MRG 612-E
960x500mm

S. 76



Antea
AZG 661-E
960x500mm

S. 77

Übersicht Fragranit Spülen 2 in 1

Unterschrank ab 60 cm



Urban
UBG 651
1000x500mm

S. 78



Urban
UBG 611-100
1000x500mm

S. 79



Urban
UBG 611-78 XL
780x500mm

S. 80



Centro
CNG 611-78 A
780x500mm

S. 81



Centro
CNG 611-100
1000x500mm

S. 82

Unterschrank ab 50 cm



Urban
UBG 611-86
860x500mm

S. 83



Centro
CNG 611-86
860x500mm

S. 84

Unterschrank ab 45 cm



Urban
UBG 611-78
780x500mm

S. 85



Urban
UBG 611-62
620x500mm

S. 86



Centro
CNG 611-78
780x500mm

S. 87



Centro
CNG 611-62 A
620x500mm

S. 88



Centro
CNG 611-62
620x500mm

S. 89

Unterschrank ab 90 cm



Fresno
FSG 211
860x458mm

S. 90



Lochbohrung Fragranit:

Bei Fragranitmodellen mit Armaturenbank sind die Lochoptionen von unten vorgebohrt. Zum Durchbohren wird zusätzlich ein 35mm Fragranitbohreraufsatz benötigt. Dieser kann bei Bedarf mit der Artikelnummer: 112.0473.656 optional dazubestellt werden.

MYTHOS

Produktfamilie
Mythos

- Glasrüstbrett flexibel und leicht über die komplette Spüle verschiebbar
- Mit Sanitized® behandeltes Material für eine besonders hygienische Oberfläche

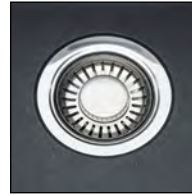

MTG 611

i Einbau

Spülenmaß: 1000x515mm
Becken: 500x390x190mm

Planungshinweise

- Arbeitsplattenstärke: mind. 30mm
- Ausschnitt: 980x495mm R25
- Lieferumfang: inkl. Ablaufgarnitur

Artikel-Nr.

	Becken links	Becken rechts
	114.0476.996 Onyx	114.0476.995 Onyx
	114.0477.000 Steingrau	114.0476.999 Steingrau
	114.0477.022 Glacier	114.0477.021 Glacier
	114.0477.044 Cashmere	114.0477.041 Cashmere

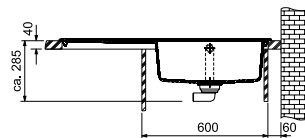
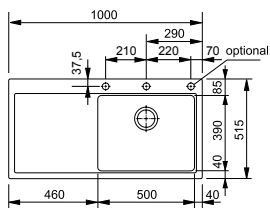

Zubehör

Optional



Abtropfbecken
112.0018.817

Optional

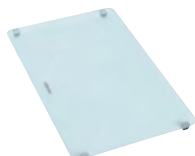

Glas-Rüstbrett
112.0017.900

Optional



Fragranitbohrer
112.0473.656

Empfehlung

Armatur



Mythos Festauslauf
115.0547.852

Armatur



Atlas Neo Brause
115.0521.441

FRESNO

Produktfamilie
Mythos

- Großes XL Becken zum einfachen Reinigen von Backblechen und Töpfen
- Seitliche Armaturenbank für die ideale Vorfenstermontage
- Mit Sanitized® behandeltes Material für eine besonders hygienische Oberfläche



Artikel-Nr.

Farbe

 **114.0593.108**

Onyx

 **114.0627.323**

Black Matt

FSG 611

Einbau

Spülenmaß: 877x495mm
Becken: 496x425x195mm

Planungshinweise

- Arbeitsplattenstärke: mind. 30mm
- Ausschnitt: 845x463mm R20
- Armatur und Überlauf müssen vor dem Spüleneinbau installiert werden
- Lieferumfang: inkl. Ablaufgarnitur und Rollmatte
- ACHTUNG: Bei Montage im 60er Unterschrank darf die Seitenwandstärke max. 16mm betragen.

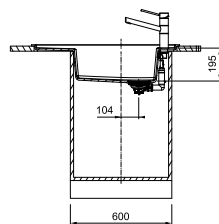
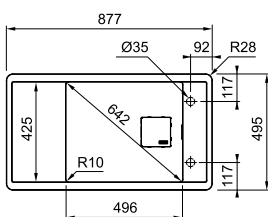

Zubehör

Inklusive

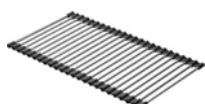

Rollmatte
112.0520.938

Optional



Abtropfbecken
112.0066.060

Optional



Glas-Rüstbrett
112.0355.965

Optional



Entdecken Sie unsere flexiblen ALL-IN Zubehörmöglichkeiten. Mehr dazu finden Sie ab Seite 384.

Optional



Fragranitbohrer
112.0473.656

Empfehlung

Armatur



Atlas Neo Zugauslauf
115.0521.438

MARIS

Produktfamilie
Maris

- Klare Symmetrie mit tiefer liegendem Abtropfbereich
- Druckknopfausführung mit verdecktem Überlauf
- Mit Sanitized® behandeltes Material für eine besonders hygienische Oberfläche

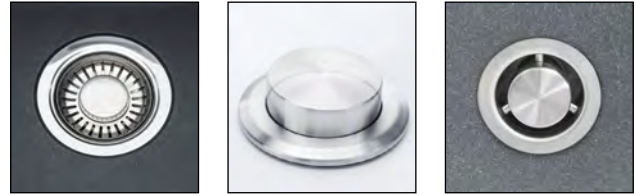

MRG 651

i Einbau

Spülenmaß: 970x500mm
Becken: 350x425x200 und
160x302x120mm

Planungshinweise

- Arbeitsplattenstärke: mind. 30mm
- Ausschnitt: 950x480mm R20
- Lieferumfang: inkl. Ablaufgarnitur

Artikel-Nr.	Farbe
Druckknopfventil	
114.0477.257	Onyx
114.0477.260	Steingrau
114.0477.271	Glacier
114.0477.278	Cashmere
114.0627.285	Black Matt

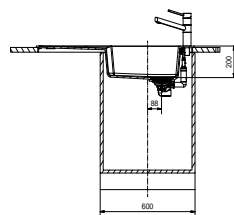
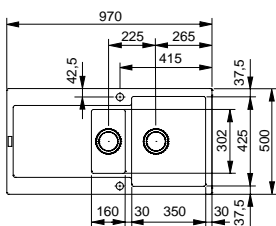

Zubehör

Inklusive



Abtropfblech
112.0057.214

Optional



Rollmatte
112.0256.867

Optional



Schneidebrett
112.0595.334

Optional



Entdecken Sie unsere flexiblen ALL-IN Zubehörmöglichkeiten. Mehr dazu finden Sie ab Seite 384.

Optional



Fragranitbohrer
112.0473.656

Empfehlung

Armatur



Maris Auszugsbrause
115.0392.357

MARIS

Produktfamilie
Maris

- Klare Symmetrie mit tiefer liegendem Abtropfbereich
- Druckknopf Ausführung mit verdecktem Überlauf
- Mit Sanitized® behandeltes Material für eine besonders hygienische Oberfläche

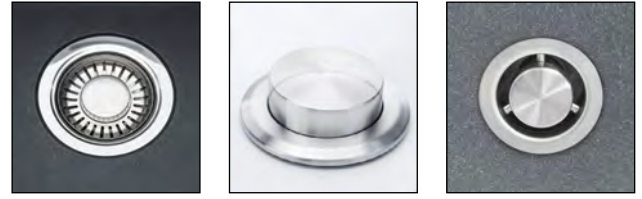

MRG 651-78

i Einbau

Spülenmaß: 780x500mm
Becken: 350x425x200 und
160x302x120mm

Planungshinweise

- Arbeitsplattenstärke: mind. 30mm
- Ausschnitt: 760x480mm R20
- Lieferumfang: inkl. Ablaufgarnitur

Artikel-Nr.

Farbe

Druckknopfventil

	114.0477.282	Onyx
	114.0477.302	Steingrau
	114.0477.303	Glacier
	114.0477.307	Cashmere
	114.0627.287	Black Matt

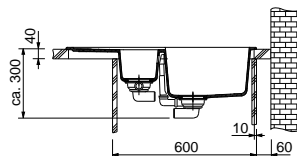
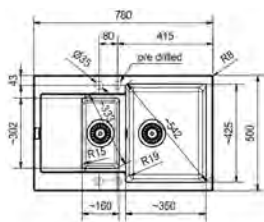

Zubehör

Inklusive



Abtropfbecken
112.0057.214

Optional



Rollmatte
112.0256.867

Optional



Schneidebrett
112.0595.334

Optional



Entdecken Sie unsere flexiblen ALL-IN Zubehörmöglichkeiten. Mehr dazu finden Sie ab Seite 384.

Optional



Fragranitbohrer
112.0473.656

Empfehlung

Armatur



Maris Auszugsbrause
115.0392.357

MARIS

Produktfamilie
Maris

- Klare Symmetrie mit tiefer liegendem Abtropfbereich
- Druckknopfausführung mit verdecktem Überlauf
- Mit Sanitized® behandeltes Material für eine besonders hygienische Oberfläche

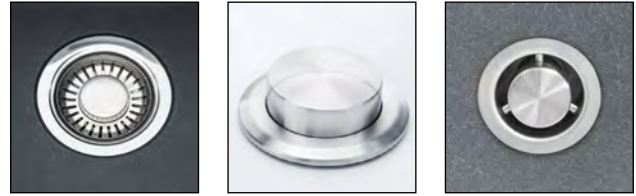

MRG 611-100

i Einbau

Spülenmaß: 970x500mm
Becken: 450x425x200mm

Planungshinweise

- Arbeitsplattenstärke: mind. 30mm
- Ausschnitt: 950x480mm R20
- Lieferumfang: inkl. Ablaufgarnitur

Artikel-Nr.

Farbe

Druckknopfventil

	114.0477.353	Onyx
	114.0477.355	Steingrau
	114.0477.356	Glacier
	114.0477.361	Cashmere
	114.0627.290	Black Matt

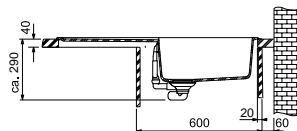
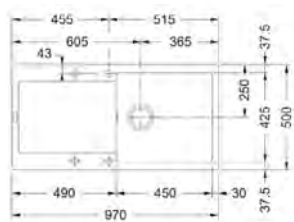

Zubehör

Optional



Abtropfbecken
112.0066.060

Optional



Schneidebrett
112.0595.334

Optional



Entdecken Sie unsere flexiblen ALL-IN Zubehörmöglichkeiten. Mehr dazu finden Sie ab Seite 384.

Optional



Fragranitbohrer
112.0473.656

Empfehlung

Armatur



Taros Neo Zugauslauf
115.0596.383

Armatur



Maris Auszugsbrause
115.0392.357

MARIS

Produktfamilie
Maris

- Großzügig gestaltetes XL Becken zum komfortablen Reinigen von Backblechen, Rüstbrettern und großen Töpfen
- Druckknopf Ausführung mit verdecktem Überlauf
- Mit Sanitized® behandeltes Material für eine besonders hygienische Oberfläche



MRG 611-100 XL

i Einbau

Spülenmaß: 970x500mm
Becken: 490x425x200mm





Planungshinweise

- Arbeitsplattenstärke: mind. 30mm
- Ausschnitt: 950x480mm R20
- Lieferumfang: inkl. Ablaufgarnitur

Artikel-Nr.

Farbe

Druckknopfventil

	114.0477.370	Onyx
	114.0477.372	Steingrau
	114.0477.373	Glacier
	114.0477.377	Cashmere
	114.0627.362	Black Matt

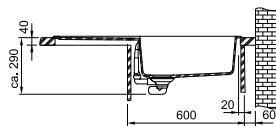
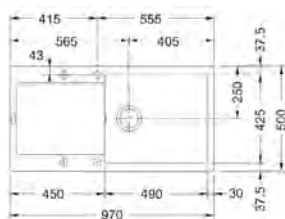

Zubehör

Optional



Abtropfbecken
112.0066.060

Optional



Schneidebrett
112.0595.334

Optional



Entdecken Sie unsere flexiblen ALL-IN Zubehörmöglichkeiten. Mehr dazu finden Sie ab Seite 384.

Optional



Fragranitbohrer
112.0473.656

Empfehlung

Armatur



Maris Auszugsbrause
115.0392.357

Armatur



Active L Festauslauf
115.0653.298

- Großzügig gestaltetes XL Becken zum komfortablen Reinigen von Backblechen, Rüstbrettern und großen Töpfen
- Druckknopfausführung mit verdecktem Überlauf
- Mit Sanitized® behandeltes Material für eine besonders hygienische Oberfläche

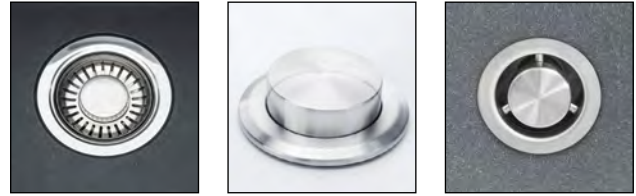

MRG 611-78 XL

Einbau

Spülenmaß: 780x500mm
Becken: 490x425x200mm

Planungshinweise

- Arbeitsplattenstärke: mind. 30mm
- Ausschnitt: 760x480mm R20
- Lieferumfang: inkl. Ablaufgarnitur

Artikel-Nr.	Farbe
114.0476.149	Onyx
114.0476.147	Steingrau
114.0476.120	Glacier
114.0476.144	Cashmere
114.0627.364	Black Matt

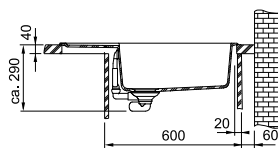
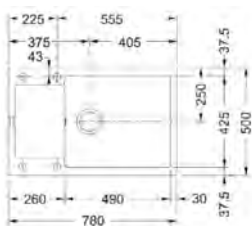

Zubehör

Optional



Abtropfbecken
112.0066.060

Optional



Schneidebrett
112.0595.334

Optional



Entdecken Sie unsere flexiblen ALL-IN Zubehörmöglichkeiten. Mehr dazu finden Sie ab Seite 384.

Optional



Fragranitbohrer
112.0473.656

Empfehlung

Armatur



Maris Auszugsbrause
115.0392.357

Armatur



Active L Festauslauf
115.0653.298

ANTEA

Produktfamilie
Smart

- Elegante Spülenreihe im traditionellen und zeitlosen Design
- Mit Sanitized® behandeltes Material für eine besonders hygienische Oberfläche



AZG 651

Einbau





Spülenmaß: 970x500mm
Becken: 362x442x210mm und
115x310x115mm

Planungshinweise

- Arbeitsplattenstärke: mind. 30mm
- Ausschnitt: 950x480mm R27
- Lieferumfang: inkl. Ablaufgarnitur

Artikel-Nr.

Farbe

	114.0477.967	Onyx
	114.0477.970	Steingrau
	114.0477.969	Glacier
	114.0477.968	Cashmere
	114.0657.804	Black Matt

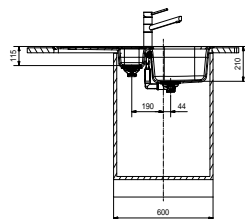
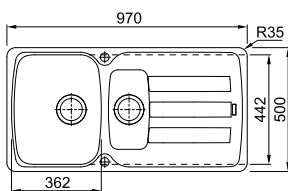

Zubehör

Inklusive



Abtropfbecken
112.0464.521

Optional



Schneidebrett
112.0595.334

Optional



Entdecken Sie unsere flexiblen ALL-IN Zubehörmöglichkeiten. Mehr dazu finden Sie ab Seite 384.

Optional



Fragranitbohrer
112.0473.656

Empfehlung

Armatur



Centro Zugauslauf
115.0600.098

Armatur



Novara-Plus Brause
115.0347.111

BASIS

Produktfamilie
Maris

- Klassisches Design mit parallel verlaufenden Entwässerungsrillen auf der Abtropfebene
- Mit Sanitized® behandeltes Material für eine besonders hygienische Oberfläche
- Verfügbar in fünf authentischen Steinoptiken

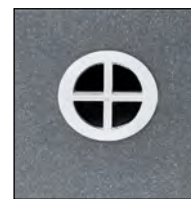
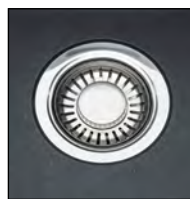

BFG 651

i Einbau

Spülenmaß: 970x500mm
Becken: 340x420x200 und
150x290x90mm

Planungshinweise

- Arbeitsplattenstärke: mind. 30mm
- Ausschnitt: 950x480mm R12
- Lieferumfang: inkl. Ablaufgarnitur

Artikel-Nr.	Farbe
114.0256.625	Onyx
114.0256.627	Steingrau
114.0256.626	Glacier
114.0301.961	Cashmere
114.0657.807	Black Matt

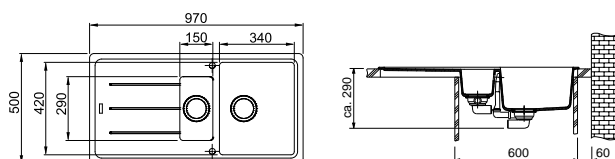

Zubehör

Inklusive



Abtropfbecken
112.0250.014

Optional



Schneidebrett
112.0595.334

Optional



Entdecken Sie unsere flexiblen ALL-IN Zubehörmöglichkeiten. Mehr dazu finden Sie ab Seite 384.

Optional



Fragranitbohrer
112.0473.656

Empfehlung

Armatur



Centro Zugauslauf
115.0600.098

Armatur



Novara-Plus Brause
115.0347.111

BASIS

Produktfamilie
Maris

- Klassisches Design mit parallel verlaufenden Entwässerungsrillen auf der Abtropfebene
- Mit Sanitized® behandeltes Material für eine besonders hygienische Oberfläche
- Verfügbar in fünf authentischen Steinoptiken

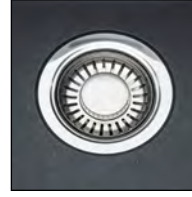

BFG 651-78

i Einbau

Spülenmaß: 780x500mm
Becken: 340x420x200 und
150x290x90mm

Planungshinweise

- Arbeitsplattenstärke: mind. 30mm
- Ausschnitt: 760x480mm R12
- Lieferumfang: inkl. Ablaufgarnitur

Artikel-Nr.

Farbe



114.0301.345

Onyx



114.0301.367

Steingrau



114.0301.368

Glacier



114.0301.951

Cashmere



114.0657.808

Black Matt

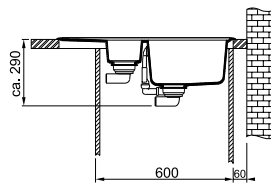
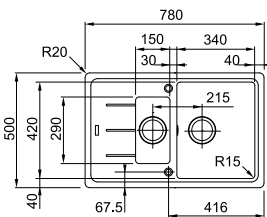

Zubehör

Inklusive



Abtropfbecken
112.0250.014

Optional



Schneidebrett
112.0595.334

Optional



Entdecken Sie unsere flexiblen ALL-IN Zubehörmöglichkeiten. Mehr dazu finden Sie ab Seite 384.

Optional



Fragranitbohrer
112.0473.656

Empfehlung

Armatur



Centro Zugauslauf
115.0600.098

Armatur



Novara-Plus Brause
115.0347.111

STRATA

Produktfamilie
Smart

- Mit Sanitized® behandeltes Material für eine besonders hygienische Oberfläche
- Verfügbar in fünf authentischen Steinoptiken

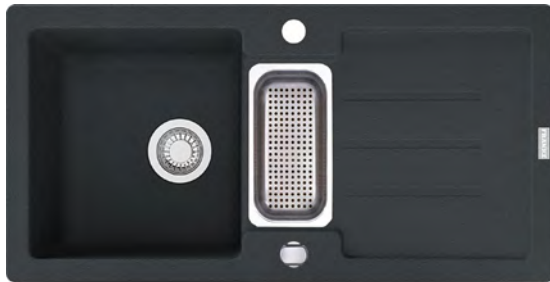

STG 651-86

Einbau

Spülenmaß: 860x435mm
Becken: 333x360x165 und
106x240x90mm

Planungshinweise

- Arbeitsplattenstärke: mind. 30mm
- Ausschnitt: 840x415mm R22
- Lieferumfang: inkl. Ablaufgarnitur
- Siebkorb des Restebeckens ist nicht verschließbar

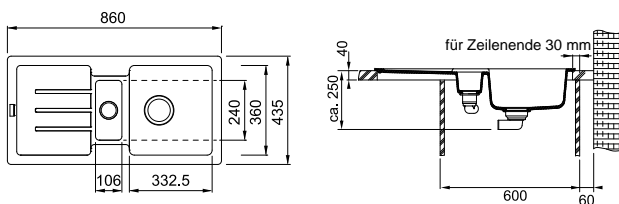

Artikel-Nr.	Farbe
Drehknopfventil	
114.0338.333	Onyx
114.0338.337	Steingrau
114.0336.415	Glacier
114.0338.334	Cashmere
114.0657.825	Black Matt
Handbetätigung	
114.0338.205	Onyx
114.0338.326	Steingrau
114.0338.310	Glacier
114.0338.207	Cashmere
114.0657.824	Black Matt

Zubehör

Inklusive



Abtropfbecken
112.0334.054

Optional



Entdecken Sie unsere flexiblen ALL-IN Zubehörmöglichkeiten. Mehr dazu finden Sie ab Seite 384.

Optional



Fragranitbohrer
112.0473.656

Empfehlung

Armatur



Orbit Zugauslauf
115.0623.055

Armatur



Novara-Plus Brause
115.0347.111

MARIS

Produktfamilie
Maris

- Klare Symmetrie mit tiefer liegendem Abtropfbereich
- Druckknopf Ausführung mit verdecktem Überlauf
- Mit Sanitized® behandeltes Material für eine besonders hygienische Oberfläche

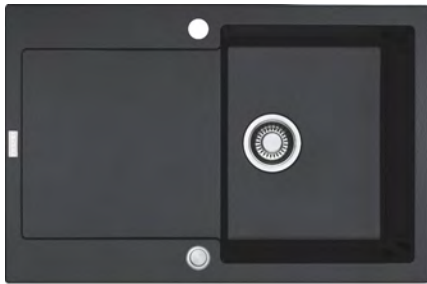

MRG 611

Einbau

Spülenmaß: 780x500mm
Becken: 350x425x200mm

Planungshinweise

- Arbeitsplattenstärke: mind. 30mm
- Ausschnitt: 760x480mm R20
- Lieferumfang: inkl. Ablaufgarnitur

Artikel-Nr.

Farbe

Druckknopfventil

114.0477.485

Onyx

114.0477.487

Steingrau

114.0477.488

Glacier

114.0477.493

Cashmere

114.0627.366

Black Matt

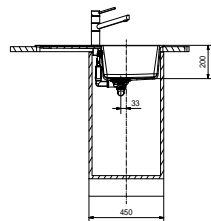
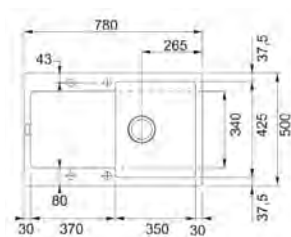

Zubehör

Optional



Abtropfbecken
112.0066.060

Optional



Schneidebrett
112.0595.334

Optional



Entdecken Sie unsere flexiblen ALL-IN Zubehörmöglichkeiten. Mehr dazu finden Sie ab Seite 384.

Optional



Fragranitbohrer
112.0473.656

Empfehlung

Armatur



Taros Neo Zugauslauf
115.0596.383

Armatur



Maris Auszugsbrause
115.0392.357

MARIS

Produktfamilie
Maris

- Klare Symmetrie mit tiefer liegendem Abtropfbereich
- Druckknopfausführung mit verdecktem Überlauf
- Mit Sanitized® behandeltes Material für eine besonders hygienische Oberfläche



MRG 611-62

Einbau

Spülenmaß: 620x500mm
Becken: 350x425x200mm

Planungshinweise

- Arbeitsplattenstärke: mind. 30mm
- Ausschnitt: 600x480mm R20
- Lieferumfang: inkl. Ablaufgarnitur

Artikel-Nr.	Farbe
114.0477.500	Onyx
114.0477.503	Steingrau
114.0477.504	Glacier
114.0477.508	Cashmere
114.0627.368	Black Matt

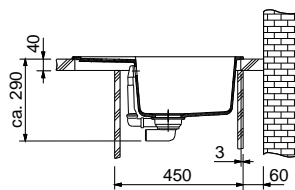
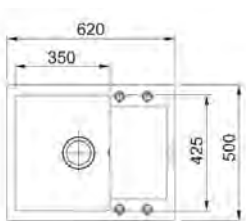

Zubehör

Optional



Abtropfbecken
112.0066.060

Optional



Schneidebrett
112.0595.334

Optional



Entdecken Sie unsere flexiblen ALL-IN Zubehörmöglichkeiten. Mehr dazu finden Sie ab Seite 384.

Optional



Fragranitbohrer
112.0473.656

Empfehlung

Armatur



Taros Neo Zugauslauf
115.0596.383

Armatur



Maris Auszugsbrause
115.0392.357

ANTEA

Produktfamilie
Smart

- Elegante Spülenreihe im traditionellen und zeitlosen Design
- Mit Sanitized® behandeltes Material für eine besonders hygienische Oberfläche



AZG 611

Einbau

Spülenmaß: 860x500mm
Becken: 352x442x210mm

Planungshinweise

- Arbeitsplattenstärke: mind. 30mm
- Ausschnitt: 840x480mm R27
- Lieferumfang: inkl. Ablaufgarnitur

Artikel-Nr.

Farbe



114.0477.978

Onyx



114.0477.981

Steingrau



114.0477.980

Glacier



114.0477.979

Cashmere



114.0657.805

Black Matt

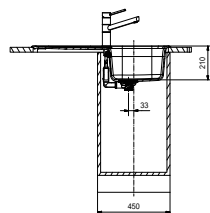
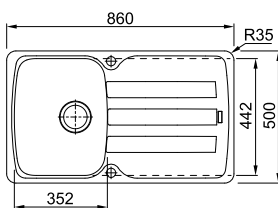

Zubehör

Optional



Schneidebrett
112.0595.334

Optional



Entdecken Sie unsere flexiblen ALL-IN Zubehörmöglichkeiten. Mehr dazu finden Sie ab Seite 384.

Optional



Fragranitbohrer
112.0473.656

Empfehlung

Armatur



Centro Zugauslauf
115.0600.098

Armatur



Novara-Plus Brause
115.0347.111

- Elegante Spülenreihe im traditionellen und zeitlosen Design
- Mit Sanitized® behandeltes Material für eine besonders hygienische Oberfläche

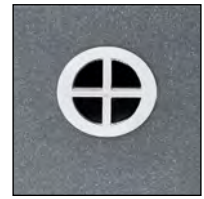

AZG 611-78

Einbau





Spülenmaß: 780x500mm
Becken: 352x442x210mm

Planungshinweise

- Arbeitsplattenstärke: mind. 30mm
- Ausschnitt: 760x480mm R27
- Lieferumfang: inkl. Ablaufgarnitur

Artikel-Nr.

Farbe

	114.0512.151	Onyx
	114.0512.158	Steingrau
	114.0512.152	Glacier
	114.0512.153	Cashmere
	114.0657.806	Black Matt

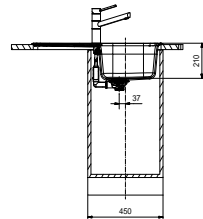
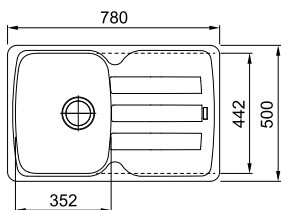

Zubehör

Optional



Schneidebrett
112.0595.334

Optional



Entdecken Sie unsere flexiblen ALL-IN Zubehörmöglichkeiten. Mehr dazu finden Sie ab Seite 384.

Optional



Fragranitbohrer
112.0473.656

Empfehlung

Armatur



Centro Zugauslauf
115.0600.098

Armatur



Novara-Plus Brause
115.0347.111

BASIS

Produktfamilie
Maris

- Klassisches Design mit parallel verlaufenden Entwässerungsrillen auf der Abtropfebene
- Mit Sanitized® behandeltes Material für eine besonders hygienische Oberfläche
- Verfügbar in fünf authentischen Steinoptiken



BFG 611-86

Einbau

Spülenmaß: 860x500mm
Becken: 340x420x200mm

Planungshinweise

- Arbeitsplattenstärke: mind. 30mm
- Ausschnitt: 840x480mm R12
- Lieferumfang: inkl. Ablaufgarnitur
- Spüle ist nicht für hohe Armaturen ausgelegt

Artikel-Nr.

Farbe



114.0336.939

Onyx



114.0336.936

Steingrau



114.0336.417

Glacier



114.0336.916

Cashmere



114.0657.809

Black Matt

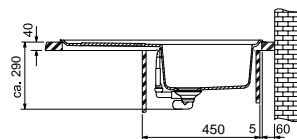
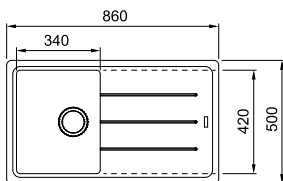

Zubehör

Optional



Schneidebrett
112.0595.334

Optional



Entdecken Sie unsere flexiblen ALL-IN Zubehörmöglichkeiten. Mehr dazu finden Sie ab Seite 384.

Optional



Fragranitbohrer
112.0473.656

Empfehlung

Armatur



Centro Zugauslauf
115.0600.098

Armatur



Novara-Plus Brause
115.0347.111

BASIS

Produktfamilie
Maris

- Klassisches Design mit parallel verlaufenden Entwässerungsrillen auf der Abtropfebene
- Mit Sanitized® behandeltes Material für eine besonders hygienische Oberfläche
- Verfügbar in fünf authentischen Steinoptiken

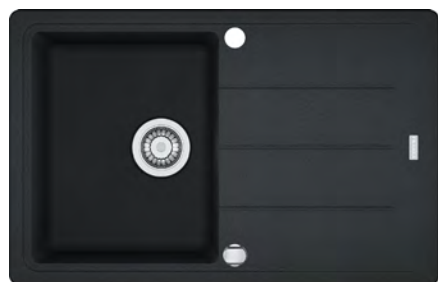
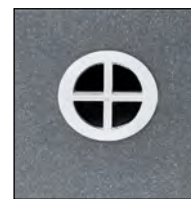
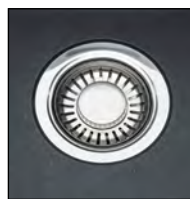

BFG 611

i Einbau

Spülenmaß: 780x500mm
Becken: 340x420x200mm

Planungshinweise

- Arbeitsplattenstärke: mind. 30mm
- Ausschnitt: 760x480mm R12
- Lieferumfang: inkl. Ablaufgarnitur
- Spüle ist nicht für hohe Armaturen ausgelegt

Artikel-Nr.

Farbe



114.0256.610

Onyx



114.0256.612

Steingrau



114.0256.611

Glacier



114.0301.907

Cashmere



114.0657.822

Black Matt

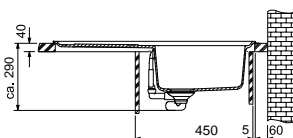
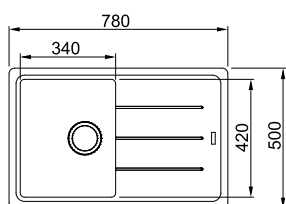

Zubehör

Optional



Schneidebrett
112.0595.334

Optional



Entdecken Sie unsere flexiblen ALL-IN Zubehörmöglichkeiten. Mehr dazu finden Sie ab Seite 384.

Optional



Fragranitbohrer
112.0473.656

Empfehlung

Armatur



Centro Zugauslauf
115.0600.098

Armatur



Novara-Plus Brause
115.0347.111

STRATA

Produktfamilie
Smart

- Separate Entwässerungszone auf der Abtropffläche
- Mit Sanitized® behandeltes Material für eine besonders hygienische Oberfläche
- Verfügbar in fünf authentischen Steinoptiken

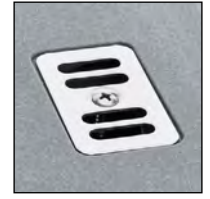

STG 614

Einbau

Spülenmaß: 860x435mm
Becken: 333x360x165mm

Planungshinweise



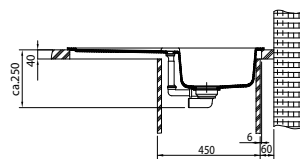
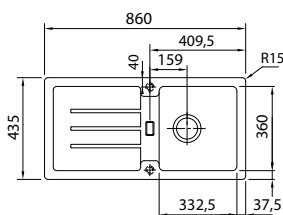

- Arbeitsplattenstärke: mind. 30mm
- Ausschnitt: 840x415mm R22
- Lieferumfang: inkl. Ablaufgarnitur







Artikel-Nr.

Farbe

Drehknopfventil

	114.0302.752	Onyx
	114.0259.826	Steingrau
	114.0302.761	Glacier
	114.0302.763	Cashmere
	114.0657.827	Black Matt

Handbetätigung

	114.0302.751	Onyx
	114.0197.797	Steingrau
	114.0302.760	Glacier
	114.0302.762	Cashmere
	114.0657.826	Black Matt

Zubehör

Optional



Entdecken Sie unsere flexiblen ALL-IN Zubehörmöglichkeiten. Mehr dazu finden Sie ab Seite 384.

Optional



Fragranitbohrer
112.0473.656

Empfehlung

Armatur



Orbit Festauslauf
115.0623.054

Armatur



Novara-Plus Festauslauf
115.0347.142

STRATA

Produktfamilie
Smart

- Separate Entwässerungszone auf der Abtropf-
fläche
- Mit Sanitized® behandeltes Material für eine be-
sonders hygienische Oberfläche
- Verfügbar in fünf authentischen Steinoptiken

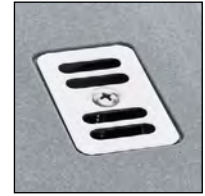

STG 614-78

Einbau

Spülenmaß: 780x435mm
Becken: 333x360x165mm

Planungshinweise

- Arbeitsplattenstärke: mind.
30mm
- Ausschnitt: 760x415mm R22
- Lieferumfang: inkl. Ablauf-
garnitur

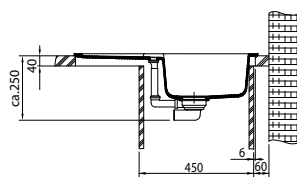
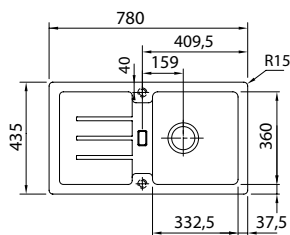

Zubehör

Optional



Entdecken Sie unsere
flexiblen ALL-IN
Zubehörmöglichkei-
ten. Mehr dazu finden
Sie ab Seite 384.

Optional



Fragranitbohrer
112.0473.656

Empfehlung

Armatur



Orbit Festauslauf
115.0623.054

Armatur



Novara-Plus Festauslauf
115.0347.142

Artikel-Nr.

Farbe

Drehknopfventil

	114.0303.677	Onyx
	114.0303.682	Steingrau
	114.0303.681	Glacier
	114.0303.684	Cashmere
	114.0657.829	Black Matt

Handbetätigung

	114.0303.666	Onyx
	114.0303.671	Steingrau
	114.0303.670	Glacier
	114.0303.673	Cashmere
	114.0657.828	Black Matt

BASIS

Produktfamilie
Maris

- Klassisches, kompaktes Design mit parallel verlaufenden Entwässerungsrillen auf der Abtropfenebene
- Mit Sanitized® behandeltes Material für eine besonders hygienische Oberfläche
- Verfügbar in fünf authentischen Steinoptiken

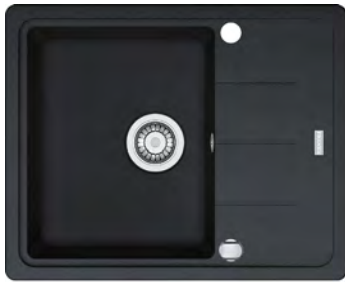

BFG 611-62

Einbau

Spülenmaß: 620x500mm
Becken: 340x420x200mm

Planungshinweise

- Arbeitsplattenstärke: mind. 30mm
- Ausschnitt: 600x480mm R12
- Lieferumfang: inkl. Ablaufgarnitur
- Spüle ist nicht für hohe Armaturen ausgelegt

Artikel-Nr.

Farbe



114.0301.331

Onyx



114.0301.333

Steingrau



114.0301.335

Glacier



114.0301.903

Cashmere



114.0657.810

Black Matt

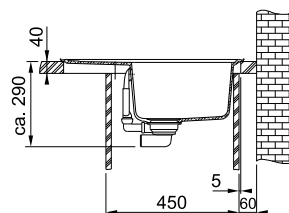
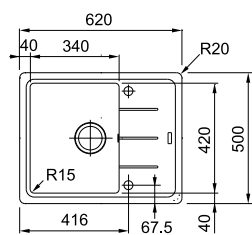

Zubehör

Optional



Schneidebrett
112.0595.334

Optional



Entdecken Sie unsere flexiblen ALL-IN Zubehörmöglichkeiten. Mehr dazu finden Sie ab Seite 384.

Optional



Fragranitbohrer
112.0473.656

Empfehlung

Armatur



Centro Zugauslauf
115.0600.098

Armatur



Novara-Plus Brause
115.0347.111

MARIS

Produktfamilie
Maris

Eckunterschrank

- Klare Symmetrie mit tiefer liegendem Abtropfbereich
- Druckknopfausführung mit verdecktem Überlauf
- Mit Sanitized® behandeltes Material für eine besonders hygienische Oberfläche

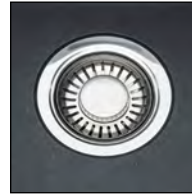

MRG 612-E

Einbau

Spülenmaß: 960x500mm
Becken: 350x425x200mm

Planungshinweise

- Arbeitsplattenstärke: mind. 30mm
- Ausschnitt: nach Schablone
- Lieferumfang: inkl. Ablaufgarnitur

Artikel-Nr.	Farbe
Druckknopfventil	
114.0477.540	Onyx
114.0477.552	Steingrau
114.0477.553	Glacier
114.0477.557	Cashmere
114.0627.371	Black Matt

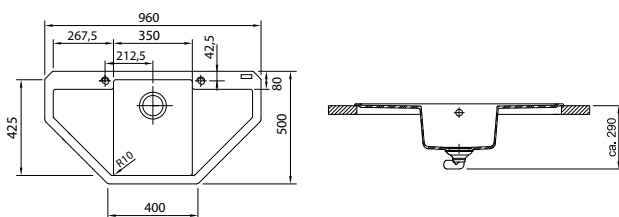

Zubehör

Optional



Abtropfbecken
112.0066.060

Optional



Entdecken Sie unsere flexiblen ALL-IN Zubehörmöglichkeiten. Mehr dazu finden Sie ab Seite 384.

Optional



Fragranitbohrer
112.0473.656

Empfehlung

Armatur



Taros Neo Zugauslauf
115.0596.383

Armatur



Maris Auszugsbrause
115.0392.357

ANTEA

Produktfamilie
Smart

- Elegante Spülenreihe im traditionellen und zeitlosen Design
- Mit Sanitized® behandeltes Material für eine besonders hygienische Oberfläche

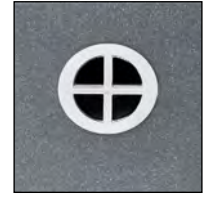

AZG 661-E

Einbau

Spülenmaß: 960x500mm
Becken: 482x442x215 und
300x234x115mm

Planungshinweise

- Arbeitsplattenstärke: mind. 30mm
- Ausschnitt: nach Schablone
- Lieferumfang: inkl. Ablaufgarnitur

Artikel-Nr.

Farbe



114.0477.990

Onyx



114.0477.993

Steingrau



114.0477.992

Glacier



114.0477.991

Cashmere

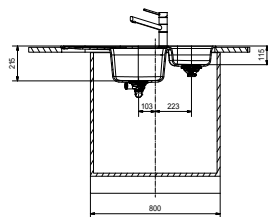
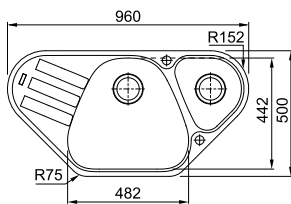

Zubehör

Inklusive



Abtropfbecken
112.0464.522

Optional



Entdecken Sie unsere flexiblen ALL-IN Zubehörmöglichkeiten. Mehr dazu finden Sie ab Seite 384.

Optional



Fragranitbohrer
112.0473.656

Empfehlung

Armatur



Centro Zugauslauf
115.0600.098

Armatur



Active L Festauslauf
115.0653.298

URBAN FLÄCHENBÜNDIG/EINBAU

Produktfamilie
Maris

- Spüle ist sowohl als Einbau & Flächenbündige Variante einbaubar
- Standardmäßig mit einem Edelstahl Drehknopf ausgestattet
- Mit Sanitized® behandeltes Material für eine besonders hygienische Oberfläche

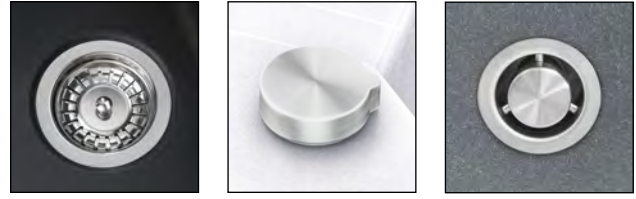

UBG 651

Flächen./Einbau





Spülenmaß: 1000x500mm
Becken: 350x425x220 und
164x322x140mm

Planungshinweise

- Arbeitsplattenstärke:
Einbau: mind. 30mm
Flächenbündig: mind. 38mm
- Ausschnitt Einbau:
980x480mm R15
- Ausschnitt Flächenbündig:
siehe Montageanleitung
- Lieferumfang: inkl. Ablaufgarnitur
- Distanzring zum Befestigen der Armatur ist im Ventilbeipack enthalten

Artikel-Nr.

Farbe

	114.0682.534	Onyx
	114.0682.533	Steingrau
	114.0682.526	Glacier
	114.0682.532	Cashmere
	114.0682.531	Black Matt

Black Matt - Black Collection

	114.0682.734	mit schwarzem Drehknopfventil
---	--------------	-------------------------------

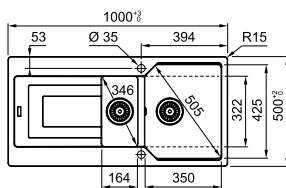

Standard Einbau

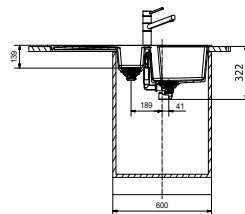

Flächenbündig

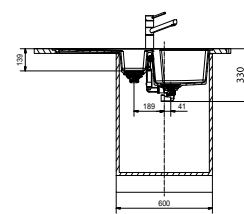

Montagehinweis flächenbündig S. 92

ACHTUNG: Bei Planung eines Abfalltrennsystems die Beckentiefe berücksichtigen

Zubehör

Inklusive



Abtropfbecken
(für das Restebecken)
112.0566.182

Optional



Abtropfbecken
112.0066.060

Optional



Schneidebrett
112.0595.334

Optional



Drehknopf Chrom
133.0537.934

Optional



Fragranitbohrer
112.0473.656

Optional



Entdecken Sie unsere flexiblen ALL-IN Zubehörmöglichkeiten. Mehr dazu finden Sie ab Seite 384.

URBAN FLÄCHENBÜNDIG/EINBAU

Produktfamilie
Maris

2 in 1

60

- Spüle ist sowohl als Einbau & Flächenbündige Variante einbaubar
- Standardmäßig mit einem Edelstahl Drehknopf ausgestattet
- Mit Sanitized® behandeltes Material für eine besonders hygienische Oberfläche

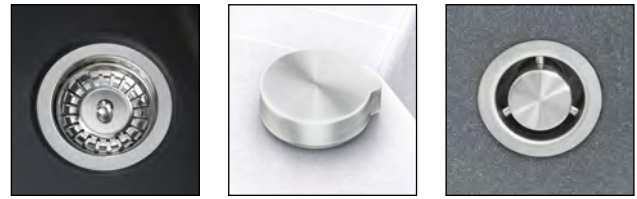

UBG 611-100

i Flächen./Einbau

Spülenmaß: 1000x500mm
Becken: 490x425x220mm

Planungshinweise

- Arbeitsplattenstärke:
Einbau: mind. 30mm
Flächenbündig: mind. 38mm
- Ausschnitt Einbau:
980x480mm R15
- Ausschnitt Flächenbündig:
siehe Montageanleitung
- Lieferumfang: inkl. Ablaufgarnitur
- Distanzring zum Befestigen der Armatur ist im Ventilbeipack enthalten

Artikel-Nr.

Farbe

	114.0682.530	Onyx
	114.0682.529	Steingrau
	114.0682.525	Glacier
	114.0682.528	Cashmere
	114.0682.527	Black Matt

Black Matt - Black Collection

	114.0682.733	mit schwarzem Drehknopfventil
--	---------------------	-------------------------------

Standard Einbau

Flächenbündig

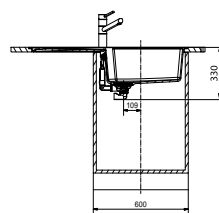
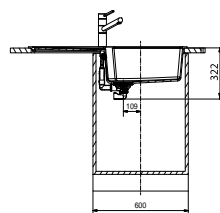
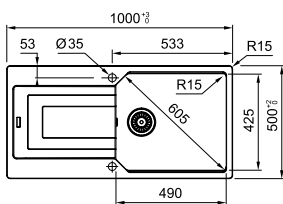

ACHTUNG: Bei Planung eines Abfalltrennsystems die Beckentiefe berücksichtigen

Montagehinweis flächenbündig S. 92

Zubehör

Optional



Abtropfbecken
112.0066.060

Optional



Schneidebrett
112.0595.334

Optional



Drehknopf Chrom
133.0537.934

Optional



Fragranitbohrer
112.0473.656

Optional



Entdecken Sie unsere flexiblen ALL-IN Zubehörmöglichkeiten. Mehr dazu finden Sie ab Seite 384.

Empfehlung

Armatur



Urban Festauslauf
115.0595.062

URBAN FLÄCHENBÜNDIG/EINBAU

Produktfamilie
Maris

- Spüle ist sowohl als Einbau & Flächenbündige Variante einbaubar
- Standardmäßig mit einem Edelstahl Drehknopf ausgestattet
- Mit Sanitized® behandeltes Material für eine besonders hygienische Oberfläche

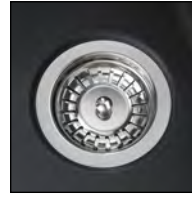

UBG 611-78 XL

i Flächen./Einbau 

Spülenmaß: 780x500mm
Becken: 490x425x220mm

Planungshinweise

- Arbeitsplattenstärke:
Einbau: mind. 30mm
Flächenbündig: mind. 38mm
- Ausschnitt Einbau:
760x480mm R15
- Ausschnitt Flächenbündig:
siehe Montageanleitung
- Lieferumfang: inkl. Ablaufgarnitur
- Distanzring zum Befestigen der Armatur ist im Ventilbeipack enthalten

Artikel-Nr.

Farbe



114.0682.570

Onyx



114.0682.569

Steingrau



114.0682.565

Glacier



114.0682.567

Cashmere



114.0682.566

Black Matt

Black Matt - Black Collection



114.0682.737

mit schwarzem
Drehknopfventil

Standard Einbau

Flächenbündig

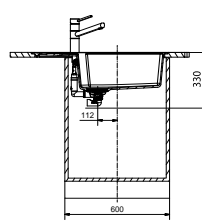
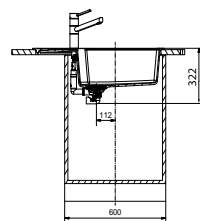
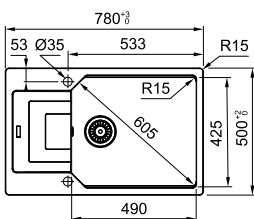

Montagehinweis flächenbündig S. 92

ACHTUNG: Bei Planung eines Abfalltrennsystems die Beckentiefe berücksichtigen

Zubehör

Optional



Abtropfbecken
112.0066.060

Optional



Schneidebrett
112.0595.334

Optional



Drehknopf Chrom
133.0537.934

Optional



Fragranitbohrer
112.0473.656

Optional



Entdecken Sie unsere flexiblen ALL-IN Zubehörmöglichkeiten. Mehr dazu finden Sie ab Seite 384.

Empfehlung

Armatur



Urban Zugauslauf
115.0595.083

NEW

CENTRO

FLÄCHENBÜNDIG/EINBAU

Produktfamilie
Maris

2 in 1

60

- Sehr schneller Einbau durch Fast Fix Technologie
- Spüle ist sowohl als Einbau & Flächenbündige Variante einbaubar
- Standardmäßig mit einem Edelstahl Drehknopf ausgestattet
- Mit Sanitized® behandeltes Material für eine besonders hygienische Oberfläche

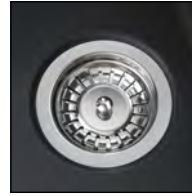

CNG 611-78 A

i Flächen./Einbau

Spülenmaß: 780x500mm
Becken: 440x400x200mm

Planungshinweise

- Arbeitsplattenstärke Einbau: mind. 12mm
Flächenbündig: mind. 20mm
- Ausschnitt Einbau: 760x480mm R15
- Ausschnitt Flächenbündig: siehe Montageanleitung
- Lieferumfang: inkl. Ablaufgarnitur
- Distanzring zum Befestigen der Armatur ist im Ventilbeipack enthalten

Artikel-Nr.

	Becken links	Becken rechts
	114.0627.658 Onyx	114.0627.657 Onyx
	114.0627.675 Steingrau	114.0627.674 Steingrau
	114.0685.103 Glacier	114.0685.102 Glacier
	114.0685.105 Cashmere	114.0685.104 Cashmere
	114.0627.651 Black Matt	114.0627.620 Black Matt

Black Matt - Black Collection

	114.0658.592 mit schwarzem Drehknopfventil	114.0658.593 mit schwarzem Drehknopfventil
--	--	--

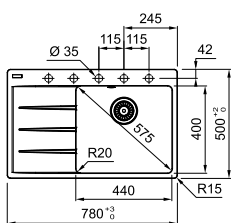

Standard Einbau Flächenbündig

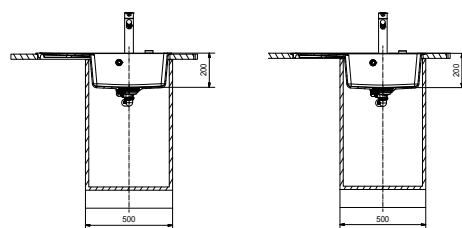

ACHTUNG: Bei Planung eines Abfalltrennsystems die Beckentiefe berücksichtigen

Montagehinweis flächenbündig S. 92

Zubehör

Optional



Schneidebrett
112.0595.334

Optional



Drehknopf Chrom
133.0537.934

Optional



Fragranitbohrer
112.0473.656

Optional



Entdecken Sie unsere flexiblen ALL-IN Zubehörmöglichkeiten. Mehr dazu finden Sie ab Seite 384.

Empfehlung

Armatur



Centro Festauslauf
115.0600.095

CENTRO FLÄCHENBÜNDIG/EINBAU

Produktfamilie
Maris

- Entwässerungsrillen auf der Abtropfebene
- Spüle ist sowohl als Einbau & Flächenbündige Variante einbaubar
- Standardmäßig mit einem Edelstahl Drehknopf ausgestattet
- Mit Sanitized® behandeltes Material für eine besonders hygienische Oberfläche

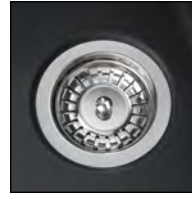

CNG 611-100

Flächen./Einbau





Spülenmaß: 1000x500mm
Becken: 492x435x200mm

Planungshinweise

- Arbeitsplattenstärke:
Einbau: mind. 30mm
Flächenbündig: mind. 38mm
- Ausschnitt Einbau:
980x480mm R15
- Ausschnitt Flächenbündig:
siehe Montageanleitung
- Lieferumfang: inkl. Ablaufgarnitur
- Distanzring zum Befestigen der Armatur ist im Ventilbeipack enthalten

Artikel-Nr.

Farbe

	114.0682.503	Onyx
	114.0682.504	Steingrau
	114.0682.506	Glacier
	114.0682.507	Cashmere
	114.0682.505	Black Matt

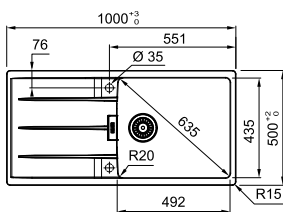

Standard Einbau

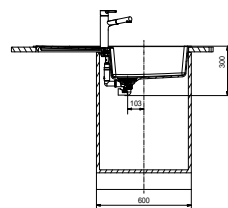

Flächenbündig

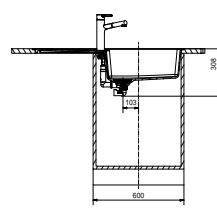

Montagehinweis flächenbündig S. 92

ACHTUNG: Bei Planung eines Abfalltrennsystems die Beckentiefe berücksichtigen

Zubehör

Optional



Schneidebrett
112.0595.334

Optional



Drehknopf Chrom
133.0537.934

Optional



Fragranitbohrer
112.0473.656

Optional



Entdecken Sie unsere flexiblen ALL-IN-Zubehörmöglichkeiten. Mehr dazu finden Sie ab Seite 384.

Empfehlung

Armatur



Centro Auszugsbrause
115.0600.131

URBAN FLÄCHENBÜNDIG/EINBAU

Produktfamilie
Maris

- Spüle ist sowohl als Einbau & Flächenbündige Variante einbaubar
- Standardmäßig mit einem Edelstahl Drehknopf ausgestattet
- Mit Sanitized® behandeltes Material für eine besonders hygienische Oberfläche



UBG 611-86

i Flächen./Einbau

Spülenmaß: 860x500mm
Becken: 390x425x220mm

Planungshinweise

- Arbeitsplattenstärke
Einbau: mind. 30mm
Flächenbündig: mind. 38mm
- Ausschnitt Einbau:
840x480mm R15
- Ausschnitt Flächenbündig:
siehe Montageanleitung
- Lieferumfang: inkl. Ablaufgarnitur
- Distanzring zum Befestigen der Armatur ist im Ventilbeipack enthalten

Artikel-Nr.

Farbe

	114.0682.524	Onyx
	114.0682.523	Steingrau
	114.0682.510	Glacier
	114.0682.522	Cashmere
	114.0682.521	Black Matt

Black Matt - Black Collection

	114.0682.732	mit schwarzem Drehknopfventil
--	--------------	-------------------------------

Standard Einbau

Flächenbündig

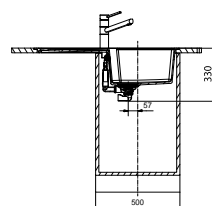
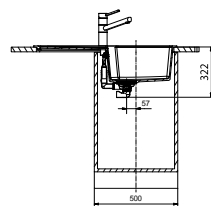
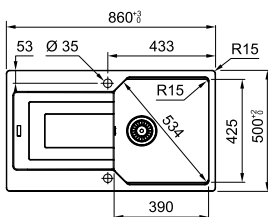

ACHTUNG: Bei Planung eines Abfalltrennsystems die Beckentiefe berücksichtigen

Montagehinweis flächenbündig S. 92

Zubehör

Optional



Abtropfbecken
112.0066.060

Optional



Schneidebrett
112.0595.334

Optional



Drehknopf Chrom
133.0537.934

Optional



Fragranitbohrer
112.0473.656

Optional



Entdecken Sie unsere flexiblen ALL-IN Zubehörmöglichkeiten. Mehr dazu finden Sie ab Seite 384.

Empfehlung

Armatur



Urban Festauslauf
115.0595.062

CENTRO FLÄCHENBÜNDIG/EINBAU

Produktfamilie
Maris

- Entwässerungsrillen auf der Abtropfebene
- Spüle ist sowohl als Einbau & Flächenbündige Variante einbaubar
- Standardmäßig mit einem Edelstahl Drehknopf ausgestattet
- Mit Sanitized® behandeltes Material für eine besonders hygienische Oberfläche

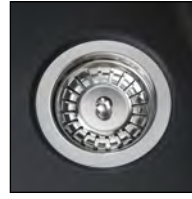

CNG 611-86

Flächen./Einbau





Spülenmaß: 860x500mm
Becken: 392x435x200mm

Planungshinweise

- Arbeitsplattenstärke
Einbau: mind. 30mm
Flächenbündig: mind. 38mm
- Ausschnitt Einbau:
840x480mm R15
- Ausschnitt Flächenbündig:
siehe Montageanleitung
- Lieferumfang: inkl. Ablaufgarnitur
- Distanzring zum Befestigen der Armatur ist im Ventilbeipack enthalten

Artikel-Nr.

Farbe

	114.0682.458	Onyx
	114.0682.459	Steingrau
	114.0682.501	Glacier
	114.0682.502	Cashmere
	114.0682.460	Black Matt

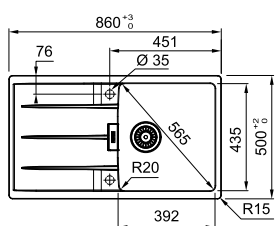

Montagehinweis flächenbündig S. 92

Standard Einbau

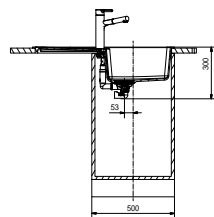

Flächenbündig

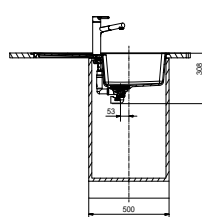

ACHTUNG: Bei Planung eines Abfalltrennsystems die Beckentiefe berücksichtigen

Zubehör

Optional



Schneidebrett
112.0595.334

Optional



Drehknopf Chrom
133.0537.934

Optional



Fragranitbohrer
112.0473.656

Optional



Entdecken Sie unsere flexiblen ALL-IN Zubehörmöglichkeiten. Mehr dazu finden Sie ab Seite 384.

Empfehlung

Armatur



Centro Zugauslauf
115.0600.098

URBAN FLÄCHENBÜNDIG/EINBAU

Produktfamilie
Maris

2 in 1

45

- Spüle ist sowohl als Einbau & Flächenbündige Variante einbaubar
- Standardmäßig mit einem Edelstahl Drehknopf ausgestattet
- Mit Sanitized® behandeltes Material für eine besonders hygienische Oberfläche

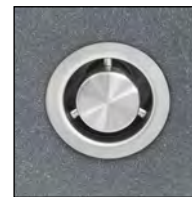
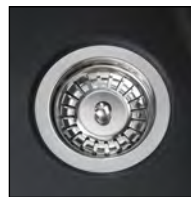

UBG 611-78

i Flächen./Einbau 





Spülenmaß: 780x500mm
Becken: 350x425x220mm

Planungshinweise

- Arbeitsplattenstärke
Einbau: mind. 30mm
Flächenbündig: mind. 38mm
- Ausschnitt Einbau:
760x480mm R15
- Ausschnitt Flächenbündig:
siehe Montageanleitung
- Lieferumfang: inkl. Ablaufgarnitur
- Distanzring zum Befestigen der Armatur ist im Ventilbeipack enthalten

Artikel-Nr.

Farbe

	114.0682.564	Onyx
	114.0682.563	Steingrau
	114.0682.550	Glacier
	114.0682.562	Cashmere
	114.0682.561	Black Matt

Black Matt - Black Collection

	114.0682.736	mit schwarzem Drehknopfventil
---	---------------------	-------------------------------

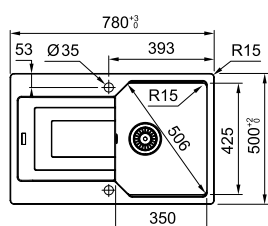

Standard Einbau

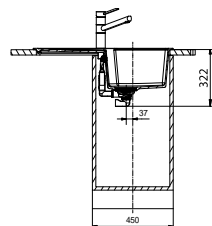

Flächenbündig

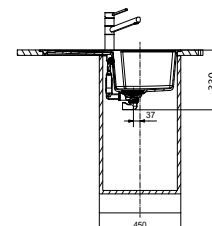

ACHTUNG: Bei Planung eines Abfalltrennsystems die Beckentiefe berücksichtigen

Montagehinweis flächenbündig S. 92

Zubehör

Optional



Abtropfbecken
112.0066.060

Optional



Schneidebrett
112.0595.334

Optional



Drehknopf Chrom
133.0537.934

Optional



Fragranitbohrer
112.0473.656

Optional



Entdecken Sie unsere flexiblen ALL-IN Zubehörmöglichkeiten. Mehr dazu finden Sie ab Seite 384.

Empfehlung

Armatur



Taros Neo Festauslauf
115.0596.320

URBAN FLÄCHENBÜNDIG/EINBAU

Produktfamilie
Maris

- Spüle ist sowohl als Einbau & Flächenbündige Variante einbaubar
- Standardmäßig mit einem Edelstahl Drehknopf ausgestattet
- Mit Sanitized® behandeltes Material für eine besonders hygienische Oberfläche

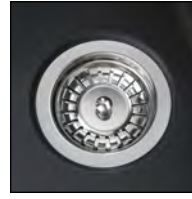

UBG 611-62

i Flächen./Einbau  





Spülenmaß: 620x500mm
Becken: 350x425x220mm

Planungshinweise

- Arbeitsplattenstärke
Einbau: mind. 30mm
Flächenbündig: mind. 38mm
- Ausschnitt Einbau:
600x480mm R15
- Ausschnitt Flächenbündig:
siehe Montageanleitung
- Lieferumfang: inkl. Ablaufgarnitur
- Distanzring zum Befestigen der Armatur ist im Ventilbeipack enthalten

Artikel-Nr.

Farbe

	114.0682.549	Onyx
	114.0682.548	Steingrau
	114.0682.545	Glacier
	114.0682.547	Cashmere
	114.0682.546	Black Matt

Black Matt - Black Collection

	114.0682.735	mit schwarzem Drehknopfventil
---	---------------------	-------------------------------

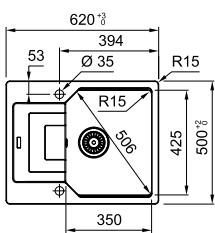

Standard Einbau

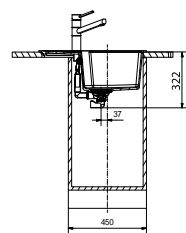

Flächenbündig

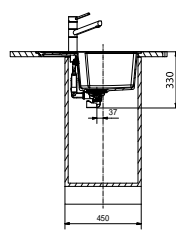

ACHTUNG: Bei Planung eines Abfalltrennsystems die Beckentiefe berücksichtigen

Montagehinweis flächenbündig S. 92

Zubehör

Optional



Abtropfblech
112.0066.060

Optional



Schneidebrett
112.0595.334

Optional



Drehknopf Chrom
133.0537.934

Optional



Fragranitbohrer
112.0473.656

Optional



Entdecken Sie unsere flexiblen ALL-IN Zubehörmöglichkeiten. Mehr dazu finden Sie ab Seite 384.

Empfehlung

Armatur



Taros Neo Festauslauf
115.0596.320

CENTRO FLÄCHENBÜNDIG/EINBAU

Produktfamilie
Maris

2 in 1

45

- Entwässerungsrillen auf der Abtropfebene
- Spüle ist sowohl als Einbau & Flächenbündige Variante einbaubar
- Standardmäßig mit einem Edelstahl Drehknopf ausgestattet
- Mit Sanitized® behandeltes Material für eine besonders hygienische Oberfläche

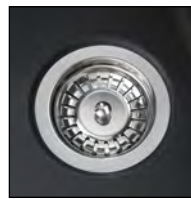

CNG 611-78

i Flächen./Einbau

Spülenmaß: 780x500mm
Becken: 342x435x200mm

Planungshinweise

- Arbeitsplattenstärke
Einbau: mind. 30mm
Flächenbündig: mind. 38mm
- Ausschnitt Einbau:
760x480mm R15
- Ausschnitt Flächenbündig:
siehe Montageanleitung
- Lieferumfang: inkl. Ablaufgarnitur
- Distanzring zum Befestigen der Armatur ist im Ventilbeipack enthalten

Artikel-Nr.

Farbe

	114.0681.581	Onyx
	114.0681.583	Steingrau
	114.0681.585	Glacier
	114.0681.586	Cashmere
	114.0681.584	Black Matt

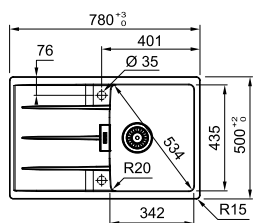

Montagehinweis flächenbündig S. 92

Standard Einbau

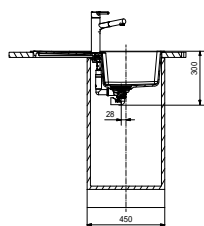

Flächenbündig

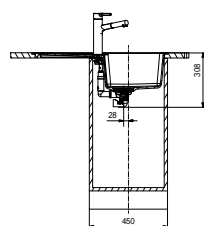

ACHTUNG: Bei Planung eines Abfalltrennsystems die Beckentiefe berücksichtigen

Zubehör

Optional



Schneidebrett
112.0595.334

Optional



Drehknopf Chrom
133.0537.934

Optional



Fragranitbohrer
112.0473.656

Optional



Entdecken Sie unsere flexiblen ALL-IN Zubehörmöglichkeiten. Mehr dazu finden Sie ab Seite 384.

Empfehlung

Armatur



Centro Zugauslauf
115.0600.098

NEW CENTRO FLÄCHENBÜNDIG/EINBAU Produktfamilie Maris

- Sehr schneller Einbau durch Fast Fix Technologie
- Spüle ist sowohl als Einbau & Flächenbündige Variante einbaubar
- Standardmäßig mit einem Edelstahl Drehknopf ausgestattet
- Mit Sanitized® behandeltes Material für eine besonders hygienische Oberfläche



CNG 611-62 A





Flächen./Einbau

Spülenmaß: 620x500mm
Becken: 390x400x200mm

Planungshinweise

- Arbeitsplattenstärke Einbau: mind. 12mm
Flächenbündig: mind. 20mm
- Ausschnitt Einbau: 600x480mm R15
- Ausschnitt Flächenbündig: siehe Montageanleitung
- Lieferumfang: inkl. Ablaufgarnitur
- Distanzring zum Befestigen der Armatur ist im Ventilbeipack enthalten

Artikel-Nr.

Becken links	Becken rechts
 114.0627.656 Onyx	114.0627.655 Onyx
 114.0627.672 Steingrau	114.0627.671 Steingrau
 114.0685.107 Glacier	114.0685.106 Glacier
 114.0685.109 Cashmere	114.0685.108 Cashmere
 114.0627.619 Black Matt	114.0627.618 Black Matt

Black Matt - Black Collection

 114.0658.594 mit schwarzem Drehknopfventil	114.0658.595 mit schwarzem Drehknopfventil
--	--

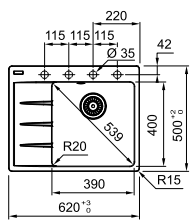

Standard Einbau

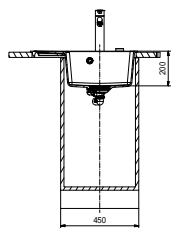

Flächenbündig

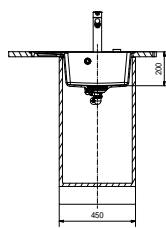

Montagehinweis flächenbündig S. 92

ACHTUNG: Bei Planung eines Abfalltrennsystems die Beckentiefe berücksichtigen

Zubehör

Optional



Schneidebrett
112.0595.334

Optional



Drehknopf Chrom
133.0537.934

Optional



Fragranitbohrer
112.0473.656

Optional



Entdecken Sie unsere flexiblen ALL-IN Zubehörmöglichkeiten. Mehr dazu finden Sie ab Seite 384.

Empfehlung

Armatur



Centro Festauslauf
115.0600.095

CENTRO FLÄCHENBÜNDIG/EINBAU

Produktfamilie
Maris

- Spüle ist sowohl als Einbau & Flächenbündige Variante einbaubar
- Standardmäßig mit einem Edelstahl Drehknopf ausgestattet
- Mit Sanitized® behandeltes Material für eine besonders hygienische Oberfläche



CNG 611-62

i Flächen./Einbau





Spülenmaß: 620x500mm
Becken: 342x435x200mm

Planungshinweise

- Arbeitsplattenstärke
Einbau: mind. 30mm
Flächenbündig: mind. 38mm
- Ausschnitt Einbau:
600x480mm R15
- Ausschnitt Flächenbündig:
siehe Montageanleitung
- Lieferumfang: inkl. Ablaufgarnitur
- Distanzring zum Befestigen der Armatur ist im Ventilbeipack enthalten

Artikel-Nr.

Farbe

	114.0681.426	Onyx
	114.0681.427	Steingrau
	114.0681.429	Glacier
	114.0681.430	Cashmere
	114.0681.428	Black Matt

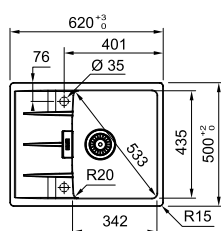

Montagehinweis flächenbündig S. 92

Standard Einbau

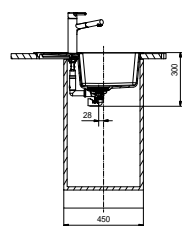

Flächenbündig

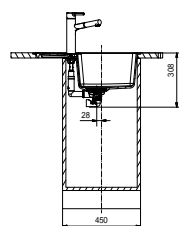

ACHTUNG: Bei Planung eines Abfalltrennsystems die Beckentiefe berücksichtigen

Zubehör

Optional



Schneidebrett
112.0595.334

Optional



Drehknopf Chrom
133.0537.934

Optional



Fragranitbohrer
112.0473.656

Optional



Entdecken Sie unsere flexiblen ALL-IN Zubehörmöglichkeiten. Mehr dazu finden Sie ab Seite 384.

Empfehlung

Armatur



Centro Festauslauf
115.0600.095

FRESNO

Produktfamilie
Mythos

- Großes XL Becken zum einfachen Reinigen von Backblechen und Töpfen
- Seitliche Armaturenbank für die ideale Vorfenstermontage
- Mit Sanitized® behandeltes Material für eine besonders hygienische Oberfläche



Artikel-Nr.	Farbe
135.0556.703	Onyx
135.0627.324	Black Matt

FSG 211

Flächen./Unterbau

Planungshinweise

Spülenmaß: 860x458mm
Becken: 500x425x195mm

- Ausschnitt flächenbündig: nach Montageanleitung
- Ausschnitt Unterbau: 832x430mm R7,5
- Bei Einbau als Unterbauspüle, wird ein Unterschrank von 90cm benötigt.
- Lieferumfang: inkl. Ablaufgarnitur & Rollmatte

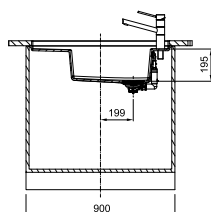
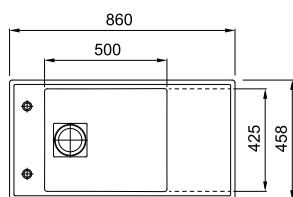

Montagehinweis flächenbündig S. 92

Zubehör

Inklusive

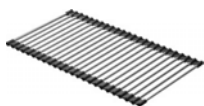

Rollmatte
112.0520.938

Optional



Glas-Rüstbrett
112.0355.965

Optional



Abtropfbecken
112.0066.060

Optional



Fragranitbohrer
112.0473.656

Optional



Entdecken Sie unsere flexiblen ALL-IN Zubehörmöglichkeiten. Mehr dazu finden Sie ab Seite 384.

Empfehlung

Armatur



Atlas Neo Zugauslauf
115.0521.438



Montagehinweise Flächenbündig

Die Vorgehensweise bei der Montage kann aufgrund von unterschiedlichen Einbautechniken variieren! Bitte beachten sie auf jeden Fall die individuelle Montageanleitung.

FSG 211

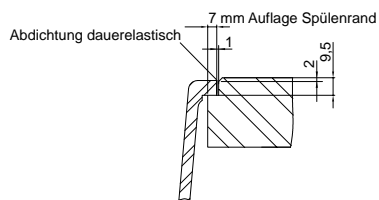

UBG 651
UBG 611-100
UBG 611-86
UBG 611-78 XL
UBG 611-78
UBG 611-62

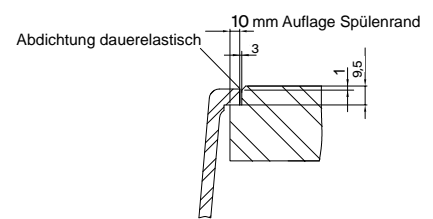

CNG 611-100
CNG 611-86
CNG 611-78
CNG 611-62
CNG 611-78 A
CNG 611-62 A

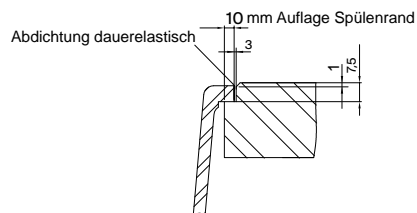

Übersichtstabellen Flächenbündig und Einbauspülen

Beckenvarianten

Modell	Typ	Spüle mit Abtropfbereich			
		1	1½	2	Ecke
Antea	AZG	•	•	–	•
Basis	BFG	•	•	–	–
Centro	CNG	•	–	–	–
Fresno	FSG	•	–	–	–
Maris	MRG	•	•	–	•
Mythos	MTG	•	•	–	–
Strata	STG	•	•	–	–
Urban	UBG	•	•	–	–

Ausführung

Modell	Typ	Ablauf (in Zoll)	Überlauf	Lieferbare Farben	Gastronorm- kompatibel	Befestigung	Einbau reversibel
Antea	AZG	3 ½	offen	5	–	Kralle	•
Basis	BFG	3 ½	offen	5	–	Kralle	•
Centro	CNG	3 ½	verdeckt/oben	5	–	Kralle / Fast Fix	• / –
Fresno	FSG	3 ½	verdeckt	2	–	–	•
Maris	MRG	3 ½	offen/verdeckt	5	•	Kralle	•
Mythos	MTG	3 ½	offen	4	–	Kralle	–
Strata	STG	3 ½	offen	5	–	Kralle	•
Urban	UBG	3 ½	verdeckt	5	–	Kralle	•

- Einzelbecken mit Armaturenbank
- lieferbar
- nicht lieferbar

Übersichtstabellen Flächenbündig und Einbauspülen

Abmessungen

Modell	Typ	Typ-Bezeichnung	Hauptbecken (cm)			Zusatzbecken (cm)			Eckradius Hauptbecken
			A	B	C	A	B	C	
Antea	AZG	611	35,2	44,2	21,0	-	-	-	75 / 45,5 mm
Antea	AZG	611-78	35,2	44,2	21,0	-	-	-	75 / 45,5 mm
Antea	AZG	651	36,2	44,2	21,0	15,5	31,0	11,5	75 / 45,5 mm
Antea	AZG	661-E	48,2	44,2	21,5	30,0	23,5	11,5	75 / 45,5 mm
Basis	BFG	651	34,0	42,0	20,0	15,0	29,0	9,0	15 mm
Basis	BFG	651-78	34,0	42,0	20,0	15,0	29,0	9,0	15 mm
Basis	BFG	611-86	34,0	42,0	20,0	-	-	-	15 mm
Basis	BFG	611	34,0	42,0	20,0	-	-	-	15 mm
Basis	BFG	611-62	34,0	42,0	20,0	-	-	-	15 mm
Centro	CNG	611-100	49,2	43,5	20,0	-	-	-	20 mm
Centro	CNG	611-86	39,2	43,5	20,0	-	-	-	20 mm
Centro	CNG	611-78	34,2	43,5	20,0	-	-	-	20 mm
Centro	CNG	611-62	34,2	43,5	20,0	-	-	-	20 mm
Centro	CNG	611-62 A	39,0	40,0	20,0	-	-	-	20 mm
Centro	CNG	611-78 A	44,0	40,0	20,0	-	-	-	20 mm
Fresno	FSG	211	50,0	42,5	19,5	-	-	-	10 mm
Fresno	FSG	611	49,6	42,5	19,5	-	-	-	10 mm
Maris	MRG	651	35,0	42,5	19,0	16,0	30,2	12,0	10 mm
Maris	MRG	651-78	35,0	42,5	19,0	16,0	30,2	12,0	10 mm
Maris	MRG	611-78	35,0	42,5	20,0	-	-	-	10 mm
Maris	MRG	611-78 XL	49,0	42,5	20,0	-	-	-	10 mm
Maris	MRG	611-100	45,0	42,5	19,0	-	-	-	10 mm
Maris	MRG	611-100XL	49,0	42,5	19,0	-	-	-	10 mm
Maris	MRG	611	35,0	42,5	19,0	-	-	-	10 mm
Maris	MRG	611-62	35,0	42,5	19,0	-	-	-	10 mm
Maris	MRG	612-E	35,0	42,5	19,0	-	-	-	10 mm
Mythos	MTG	611	50,0	39,0	19,0	-	-	-	20 mm
Strata	STG	651-86	33,3	36,0	16,5	10,6	24,0	9,0	20 mm
Strata	STG	614	33,3	36,0	16,5	-	-	-	20 mm
Strata	STG	614-78	33,3	36,0	16,5	-	-	-	20 mm
Urban	UBG	651	35,0	42,5	22,0	16,6	32,0	14,0	15 mm
Urban	UBG	611-100	49,0	42,5	22,0	-	-	-	15 mm
Urban	UBG	611-86	39,0	42,5	22,0	-	-	-	15 mm
Urban	UBG	611-78 XL	49,0	42,5	22,0	-	-	-	15 mm
Urban	UBG	611-78	35,0	42,5	22,0	-	-	-	15 mm
Urban	UBG	611-62	35,0	42,5	22,0	-	-	-	15 mm

Wichtig! Ab dem Zeitpunkt des Einbaus der Spüle in die Arbeitsplatte geht die Haftung für Einbau, Beschädigung, Transport und Ablieferung auf den Arbeitsplattenkonfektionär über.

Maßangaben Becken:







Keramik Spülen

Unterschrank ab 60 cm

S. 100	Maris	MRK 651-100
S. 101		MRK 611-100
S. 97	Mythos	MTK 651-100
S. 98		MTK 611-100

Unterschrank ab 50 cm

S. 102	Maris	MRK 611-62
--------	--------------	------------

Unterschrank ab 45 cm

S. 103	Maris	MRK 611-78
S. 104	Mythos	MTK 611-78

Übersicht Keramik Spülen

Einbauspülen

Unterschrank ab 60 cm



Mythos
MTK 651-100 
1000x510mm



S. 97



Mythos
MTK 611-100 
1000x510mm



S. 98



Maris
MRK 651-100 
1000x510mm



S. 100



Maris
MRK 611-100 
1000x510mm



S. 101

Unterschrank ab 50 cm



Maris
MRK 611-62 
620x510mm



S. 102

Unterschrank ab 45 cm



Mythos
MTK 611-78 
780x510mm



S. 103



Maris
MRK 611-78 
780x510mm



S. 104

Keramik Farben

Hochglänzend

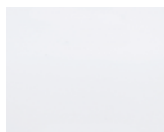

Glacier

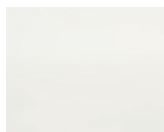

Magnolia



Onyx

Matt

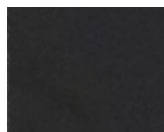

Anthrazit matt

Bemaßung:

Alle Zeichnungen enthalten alle notwendigen Maße (mm), die den üblichen Toleranzen unterliegen. Sie sind unverbindlich. Exakte Maße können nur am fertigen Produkt abgenommen werden.

MYTHOS

Produktfamilie
Mythos

- Minimalistisches Design mit engen, pflegeleichten Beckenradien
- Hochwertige und pflegeleichte Spezialkeramik
- Verfügbar in vier perfekt kombinierbaren Trendtönen



MTK 651-100

i Einbau

Spülenmaß: 1000x510mm
Becken: 340x372x190 und
157x372x120mm

Planungshinweise

- Ausschnitt: 980x490mm R10
- Lieferumfang: inkl. Ablaufgarnitur

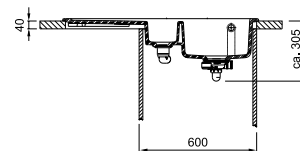
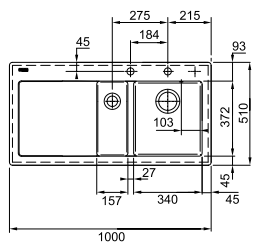

Maßtoleranzen siehe Hinweis S. 96

Zubehör

Optional



Rollmatte
112.0256.867

Optional



Entdecken Sie unsere flexiblen ALL-IN Zubehörmöglichkeiten. Mehr dazu finden Sie ab Seite 384.

Artikel-Nr./Farbe

Becken links

Becken rechts



124.0335.710
Glacier

124.0335.709
Glacier



124.0335.870
Magnolia

124.0335.865
Magnolia



124.0380.244
Anthrazit matt

124.0380.243
Anthrazit matt



124.0335.872
Onyx

124.0335.868
Onyx

Empfehlung

Armatur



Mythos Zugauslauf
115.0547.853

Armatur



Atlas Neo Zugauslauf
115.0521.438

MYTHOS

Produktfamilie
Mythos

- Minimalistisches Design mit engen, pflegeleichten Beckenradien
- Hochwertige und pflegeleichte Spezialkeramik
- Verfügbar in vier perfekt kombinierbaren Trendtönen



MTK 611-100

i Einbau

Spülenmaß: 1000x510mm
Becken: 492x372x190mm

Planungshinweise

- Ausschnitt: 980x490mm R10
- Lieferumfang: inkl. Ablaufgarnitur

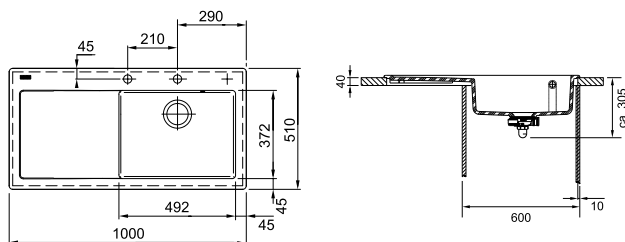

Maßtoleranzen siehe Hinweis S. 96

Zubehör

Optional

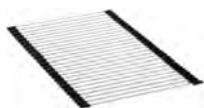

Rollmatte
112.0030.882

Optional



Entdecken Sie unsere flexiblen ALL-IN Zubehörmöglichkeiten. Mehr dazu finden Sie ab Seite 384.

Artikel-Nr./Farbe

Becken links

Becken rechts



124.0335.708
Glacier

124.0335.707
Glacier



124.0335.859
Magnolia

124.0335.853
Magnolia



124.0380.248
Anthrazit matt

124.0380.247
Anthrazit matt



124.0335.863
Onyx

124.0335.856
Onyx

Empfehlung

Armatur



Mythos Zugauslauf
115.0547.853

Armatur



Atlas Neo Zugauslauf
115.0521.438



MARIS

Produktfamilie
Maris

- Hochwertige und pflegeleichte Spezialkeramik
- Verfügbar in vier perfekt kombinierbaren Trendtönen



MRK 651-100

i Einbau

Spülenmaß: 1000x510mm
Becken: 350x420x200 und
145x308x134mm

Planungshinweise

- Ausschnitt: 980x490mm R10
- Lieferumfang: inkl. Ablaufgarnitur
- Siebkörbchen im Restebecken ist unverschiebbar

Artikel-Nr.

Farbe



124.0335.700

Glacier



124.0335.701

Magnolia



124.0380.341

Anthrazit matt



124.0335.704

Onyx

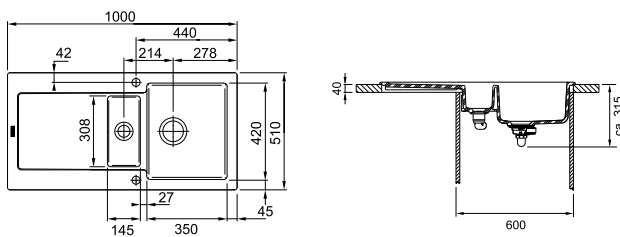

Maßtoleranzen siehe Hinweis S. 96

Zubehör

Optional



Abtropfblech
112.0325.251

Optional



Rollmatte
112.0256.867

Optional



Schneidebrett Walnuss
112.0654.748

Optional



Entdecken Sie unsere flexiblen ALL-IN Zubehörmöglichkeiten. Mehr dazu finden Sie ab Seite 384.

Empfehlung

Armatur



Pescara L
115.0472.960

Armatur



Taros Neo Brause
115.0596.386

MARIS

Produktfamilie
Maris

- Variables Multitalent mit großvolumigen Becken
- Hochwertige und pflegeleichte Spezialkeramik
- Verfügbar in vier perfekt kombinierbaren Trendtönen



MRK 611-100

i Einbau

Spülenmaß: 1000x510mm
Becken: 455x420x200mm

Planungshinweise

- Ausschnitt: 980x490mm R10
- Lieferumfang: inkl. Ablaufgarnitur

Artikel-Nr.

Farbe



124.0335.694

Glacier



124.0335.696

Magnolia



124.0380.343

Anthrazit matt



124.0335.698

Onyx

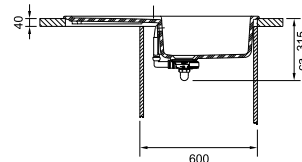
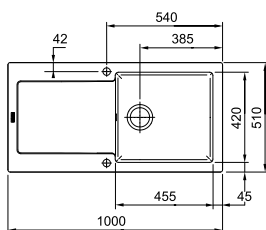

Maßtoleranzen siehe Hinweis S. 96

Zubehör

Optional



Rollmatte
112.0256.867

Optional



Schneidebrett Walnuss
112.0654.748

Optional



Entdecken Sie unsere flexiblen ALL-IN Zubehörmöglichkeiten. Mehr dazu finden Sie ab Seite 384.

Empfehlung

Armatur



Pescara XL
115.0472.959

Armatur



Kubus Zugauslauf
115.0529.207

MARIS

Produktfamilie
Maris

- Hochwertige und pflegeleichte Spezialkeramik
- Verfügbar in vier perfekt kombinierbaren Trendtönen



MRK 611-62

i Einbau

Spülenmaß: 620x510mm
Becken: 351x420x200mm

Planungshinweise

- Ausschnitt: 600x490mm R10
- Lieferumfang: inkl. Ablaufgarnitur

Artikel-Nr.

Farbe



124.0335.678

Glacier



124.0335.674

Magnolia



124.0380.345

Anthrazit matt



124.0335.692

Onyx

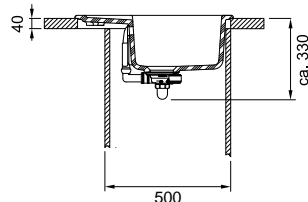
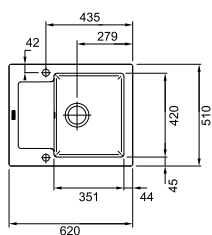

Maßtoleranzen siehe Hinweis S. 96

Zubehör

Optional



Schneidebrett Walnuss
112.0654.748

Optional



Entdecken Sie unsere flexiblen ALL-IN Zubehörmöglichkeiten. Mehr dazu finden Sie ab Seite 384.

Empfehlung

Armatur



Taros Neo Brause
115.0596.386

Armatur



Tango Neo Zugauslauf
115.0596.388

MYTHOS

Produktfamilie
Mythos

- Minimalistisches Design mit engen, pflegeleichten Beckenradien
- Hochwertige und pflegeleichte Spezialkeramik
- Verfügbar in vier perfekt kombinierbaren Trendtönen



MTK 611-78

i Einbau

Spülenmaß: 780x510mm
Becken: 365x371x190mm

Planungshinweise

- Ausschnitt: 760x490mm R10
- Lieferumfang: inkl. Ablaufgarnitur

Artikel-Nr./Farbe

	Becken links	Becken rechts
	124.0433.442 Glacier	124.0433.384 Glacier
	124.0433.443 Magnolia	124.0433.385 Magnolia
	124.0433.447 Anthrazit matt	124.0433.440 Anthrazit matt
	124.0433.445 Onyx	124.0433.433 Onyx

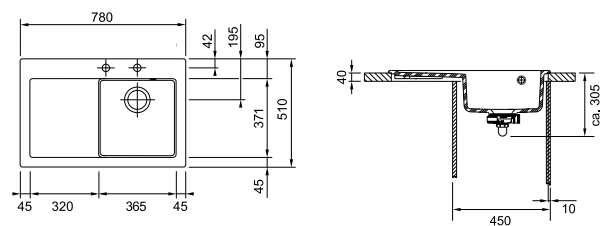

Maßtoleranzen siehe Hinweis S. 96

Zubehör

Optional

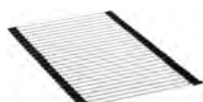

Rollmatte
112.0030.882

Optional



Entdecken Sie unsere flexiblen ALL-IN Zubehörmöglichkeiten. Mehr dazu finden Sie ab Seite 384.

Empfehlung

Armatur



Tango Neo Zugauslauf
115.0596.388

Armatur



Taros Neo Brause
115.0596.386

MARIS

Produktfamilie
Maris

- Hochwertige und pflegeleichte Spezialkeramik
- Verfügbar in vier perfekt kombinierbaren Trendtönen



MRK 611-78

i Einbau

Spülenmaß: 780x510mm
Becken: 315x420x200mm

Planungshinweise

- Ausschnitt: 760x490mm R10
- Lieferumfang: inkl. Ablaufgarnitur

Artikel-Nr.

Farbe



124.0381.390

Glacier



124.0381.401

Magnolia



124.0381.407

Anthrazit matt



124.0381.404

Onyx

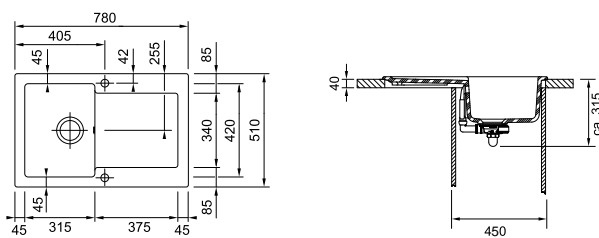

Maßtoleranzen siehe Hinweis S. 96

Zubehör

Optional



Schneidebrett Walnuss
112.0654.748

Optional



Entdecken Sie unsere flexiblen ALL-IN Zubehörmöglichkeiten. Mehr dazu finden Sie ab Seite 384.

Empfehlung

Armatur



Taros Neo Brause
115.0596.386

Armatur



Tango Neo Zugauslauf
115.0596.388

Übersichtstabellen Keramik

Beckenvarianten

Modell	Typ	Becken		
		1/2	1	1 1/2
Maris	MRK	-	•	•
Mythos	MTK	-	•	•

Ausführung

Modell	Typ	Becken			
		Ablauf (in Zoll)	Überlauf	Gastronorm-kompatibel	Befestigung beiliegend
Maris	MRK	3 1/2	verdeckt	-	-
Mythos	MTK	3 1/2	verdeckt	-	-

Abmessungen

Modell	Typ	Typ-Bezeichnung	Hauptbecken (cm)			Zusatzbecken (cm)			Eckradius Hauptbecken
			A	B	C	A	B	C	
Maris	MRK	651-100	35,0	42,0	20,0	14,5	30,8	13,4	10 mm
Maris	MRK	611-100	45,5	42,0	20,0	-	-	-	10 mm
Maris	MRK	611-78	31,5	42,0	20,0	-	-	-	10 mm
Maris	MRK	611-62	35,1	42,0	20,0	-	-	-	10 mm
Mythos	MTK	651-100	34,0	37,2	19,0	15,7	37,2	12,0	10 mm
Mythos	MTK	611-100	49,2	37,2	19,0	-	-	-	10 mm
Mythos	MTK	611-78	36,5	37,1	19,0	-	-	-	10 mm



Becken



Edelstahl

		Mythos Masterpiece	S. 146
S. 112	Mythos Masterpiece	BXM 210/110-50	
S. 113	Mythos Masterpiece	BXM 210/110-40	
S. 114	Mythos Masterpiece	BXM 210/110-68	S. 147
S. 115	Mythos Masterpiece	BXM 210/110-68 Premium	S. 148

Unterschrank ab 60 cm

S. 118	Argos	AGX 210	S. 149
S. 119	Argos G	AGX 260 G	S. 150
S. 120	Franke Box	BXX 260-36-16 A / BXX 260/160-34-16	
S. 121		BXX 210-50 A / BXX 210/110-54	
S. 122		BXX 210/110-50	
S. 123	Maris	MRX 210-50 A	
S. 124		MRX 210-55	
S. 125		MRX 210-50	S. 152
S. 116	Mythos	MYX 210-50 A	S. 153
S. 117		MYX 210-55 / MYX 210-50	S. 158

Unterschrank ab 50 cm

S. 129	Bell	BCX 210-51 / BCX 610-51	S. 154
S. 127	Franke Box	BXX 210/110-45	S. 155
S. 128	Maris	MRX 210-45	
S. 126	Mythos	MYX 210-45	

Unterschrank ab 45 cm

S. 134	Eurostar	ETN 610	
S. 130	Franke Box	BXX 210-40 A / BXX 210/110-40	
S. 131	Maris	MRX 210-40 A	
S. 132		MRX 210-40	
S. 133	Pamira	ROX 610-41	S. 151

Unterschrank ab 40 cm

S. 136	Franke Box	BXX 210/110-34	
S. 137	Maris	MRX 210-34	
S. 135	Mythos	MYX 210-34	

Unterschrank ab 30 / 40 cm

S. 138	Franke Box	BXX 210/110-16	
--------	------------	----------------	--

Unterschrank ab 80 / 90 cm

S. 142	Franke Box	BXX 220-36-36 A	
S. 139	Franke Box Center	BWX 220-54-27 A	
S. 140	Mythos	MYX 210-70	
S. 143	Spark	SKX 620-86	

Fragranit

Unterschrank ab 60 cm

Maris	MRG 610-52 A
-------	--------------

Unterschrank ab 45 cm

Maris	MRG 610-37 A
Pamira	ROG 610-41

Unterschrank ab 80 / 90 cm

Maris	MRG 610-72 A
Basis	BFG 620

Flächenbündig

Unterschrank ab 60 cm

Maris	MRG 210-52 A
	MRG 210-52
Urban	UBG 610-56

Unterschrank ab 45 cm

Maris	MRG 210-37 A
	MRG 210-37

Unterschrank ab 80 / 90 cm

S. 156	Maris	MRG 210-72 A
S. 157		MRG 210-72

Keramik

Unterschrank ab 60 cm

S. 151	Mythos	MTK 610-58
--------	--------	------------

Übersicht Becken

Edelstahl

Mythos Masterpiece



NEW

Mythos Masterpiece
BXM 210/110-50

540x450mm



S. 112



NEW

Mythos Masterpiece
BXM 210/110-40

440x450mm



S. 113



NEW

Mythos Masterpiece
BXM 210/110-68

725x450mm



S. 114



NEW

Mythos Masterpiece Premium
BXM 210/110-68

725x450mm



S. 115

Unterschrank ab 60 cm



Mythos
MYX 210-50 A

580x520mm



S. 116



Mythos
MYX 210-55

562x412mm



S. 117



Mythos
MYX 210-50

512x412mm



S. 117



Argos
AGX 210

625x510mm



S. 118



Argos G
AGX 260 G

625x510mm



S. 119



Franke Box
BXX 260-36-16 A

570x510mm



S. 120



Franke Box
BXX 260/160-34-16

560x450mm



S. 120



Franke Box
BXX 210-50 A

530x510mm



S. 121



Franke Box
BXX 210/110-54

580x450mm



S. 121



Franke Box
BXX 210/110-50

540x450mm



S. 122

Unterschrank ab 50 cm



NEW

Maris
MRX 210-50 A

530x510mm



S. 123



NEW

Maris
MRX 210-55

590x440mm



S. 124



NEW

Maris
MRX 210-50

540x440mm



S. 125



Mythos
MYX 210-45

462x412mm



S. 126



Franke Box
BXX 210/110-45

490x450mm



S. 127

Unterschrank ab 45 cm



NEW

Maris
MRX 210-45

490x440mm



S. 128



Bell
BCX 610-51

430x510mm



S. 129



Franke Box
BXX 210-40 A

430x510mm



S. 130



Franke Box
BXX 210/110-40

440x450mm



S. 130



NEW

Maris
MRX 210-40 A

430x540mm



S. 131



NEW

Maris
MRX 210-40

440x440mm



S. 132

Unterschrank ab 40 cm



Pamira
ROX 610-41
Ø 510mm

S. 133



Eurostar
ETN 610
455x435mm

S. 134



Mythos
MYX 210-34
352x412mm

S. 135



Franke Box
BXX 210/110-34
380x450mm

S. 136



Maris
MRX 210-34 **NEW**
380x440mm

S. 137



Franke Box
BXX 210/110-16
200x450mm

S. 138

Unterschrank ab 80/90 cm



Franke Box Center
BWX 220-54-27 A
860x510mm

S. 139



Mythos
MYX 210-70
712x412mm

S. 140



Franke Box
BXX 220-36-36 A
770x510mm

S. 142



Spark
SKX 620-86
860x500mm

S. 143

Fragranit

Unterschrank ab 45 cm



Pamira
ROG 610-41
Ø 510mm

S. 148



Maris
MRG 610-37 A
410x510mm

S. 147

Flächenbündig



Maris
MRG 210-37 A
403x503mm

S. 154



Maris
MRG 210-37
403x433mm

S. 155

Unterschrank ab 60 cm Keramik



Maris
MRG 610-52 A
560x510mm

S. 146



Mythos
MTK 610-58
580x510mm

S. 151



Maris
MRG 210-52 A
553x503mm

S. 152



Maris
MRG 210-52
553x433mm

S. 153



Urban
UBG 610-56
560x500mm

S. 158

Unterschrank ab 80/90 cm



Basis
BFG 620
S. 150



Maris
MRG 610-72 A
760x510mm

S. 149



Maris
MRG 210-72 A
753x503mm

S. 156



Maris
MRG 210-72
753x433mm

S. 157



Lochbohrung Fragranit:

Bei Fragranitmodellen mit Armaturenbank sind die Lochoptionen von unten vorgebohrt. Zum Durchbohren wird zusätzlich ein 35mm Fragranitbohreraufsatz benötigt. Dieser kann bei Bedarf mit der Artikelnummer: 112.0473.656 optional dazubestellt werden.

Bemaßung Keramik:

Alle Zeichnungen enthalten alle notwendigen Maße (mm), die den üblichen Toleranzen unterliegen. Sie sind unverbindlich. Exakte Maße können nur am fertigen Produkt abgenommen werden.

Keramik Farben



Glacier



Magnolia



Onyx



Anthrazit matt

Fragranit Farben



Onyx



Steingrau



Glacier



Cashmere



Black Matt

Mythos Masterpiece

Ihr neues Kunstwerk.



Verleihen Sie Ihrer Küche und Ihrem Zuhause einen eleganten, kunstvollen Look mit den trendigen Metallic-Farben unserer neuesten Mythos Masterpiece Familie. Ein ausgewähltes Sortiment an Becken, Armaturen, Spülmitteldispensern, Abläufen, Überläufen und Druckknöpfen, das eine außergewöhnliche Ästhetik mit kompromissloser Qualität verbindet und Ihrer Küche ein unvergleichliches Aussehen verleiht.



Eos Neo
Auszugsbrause

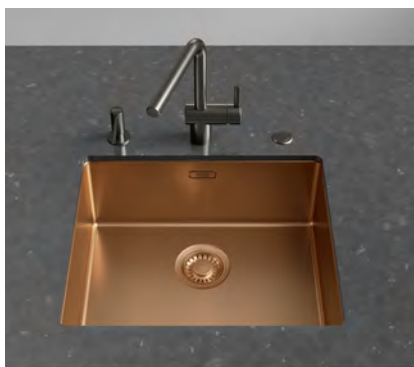
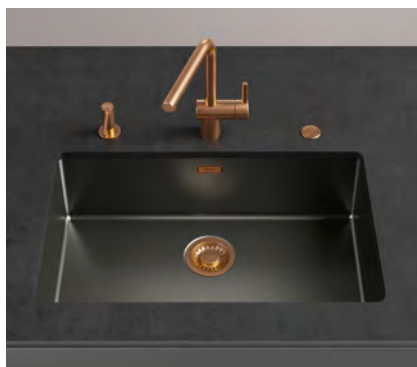

Atlas Neo
Spülmitteldispenser

Kombinieren Sie Komponenten im gleichen Farbton:



Druckknopf



Überlauf



Ablauf

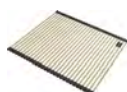

Rollmatte



Abtropfbecken

Nur bei den Mythos Masterpiece-Becken



Reinigungs-
freundlich



Lange
Haltbarkeit



Hitzebe-
ständig

Entdecken Sie F-Inox, eine exklusive Franke Beschichtung, die Wassermoleküle bündelt und es Ihnen so ermöglicht, Ihr Becken ohne Ringflecken zu trocknen. Diese zukunftsweisende Beschichtung ist wasserabweisend, erhöht die Kratzresistenz und verträgt auch kochend-heißes Wasser. Eine echte und lang anhaltende Erfolgsformel, mit der wir alle Mythos Masterpiece Becken ausgestattet haben.

NEW

MYTHOS MASTERPIECE

Produktfamilie
Mythos

- Hochwertig beschichtetes Edelstahlbecken mit schmalem 12mm Beckenradius
- Passende Farbkombinationen mit unseren Armaturen und Zubehör möglich
- 3-in-1 Einbaumöglichkeiten: Slimtop, Flächenbündig und Unterbau



BXM 210/110-50

3 in 1

Beckenaußenmaß: 540x450mm
Becken: 500x410x200mm

Planungshinweise

- Arbeitsplattenstärke: mind. 12mm
- Ausschnitt Slimtop: 510x420mm R10
- Ausschnitt flächenbündig: siehe Montageanleitung
- Ausschnitt Unterbau: nach Montageanleitung
- Lochbohrung Druckknopf Ø35mm
- Lieferumfang: inkl. Ablaufgarnitur & Bodengitter

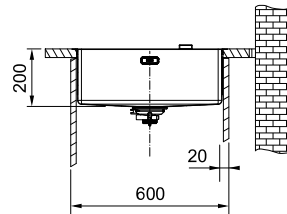
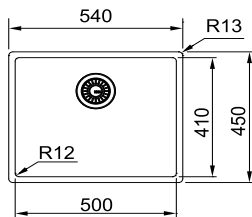

Montagehinweis flächenbündig S. 159

Zubehör

Inklusive



Bodengitter

Anthracite
112.0655.470
Gold
112.0655.471
Copper
112.0655.472

Optional



Abtropfbecken

Anthracite
112.0655.239
Gold
112.0655.240
Copper
112.0655.341

Optional



Rollmatte

Anthracite
112.0655.342
Gold
112.0655.343
Copper
112.0655.344

Optional



Schneidebrett

Kunststoff Schwarz
112.0676.854

Empfehlung

Armatur









Atlas Neo Gold
Festauslauf
115.0681.241

Armatur



Eos Neo Gold
Festauslauf
115.0681.243

Artikel-Nr.	Farbe
Druckknopfventil	
 127.0650.363	Anthracite
 127.0662.540	Gold
 127.0662.642	Copper

Artikel-Nr.	Farbe
Handbetätigung	
 127.0672.129	Anthracite
 127.0674.362	Gold
 127.0674.363	Copper

NEW

MYTHOS MASTERPIECE

Produktfamilie
Mythos

- Hochwertig beschichtetes Edelstahlbecken mit schmalem 12mm Beckenradius
- Passende Farbkombinationen mit unseren Armaturen und Zubehör möglich
- 3-in-1 Einbaumöglichkeiten: Slimtop, Flächenbündig und Unterbau



BXM 210/110-40

3 in 1

Beckenaußenmaß: 440x450mm
Becken: 400x410x200mm

Planungshinweise

- Arbeitsplattenstärke: mind. 12mm
- Ausschnitt Slimtop: 410x420mm R10
- Ausschnitt flächenbündig: siehe Montageanleitung
- Ausschnitt Unterbau: nach Montageanleitung
- Lochbohrung Druckknopf Ø35mm
- Lieferumfang: inkl. Ablaufgarnitur & Bodengitter

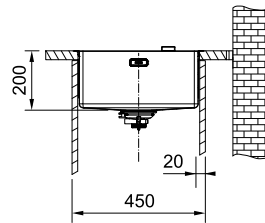
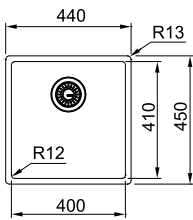



Montagehinweis flächenbündig S. 159



Artikel-Nr.

Farbe

Druckknopfventil

	127.0650.362	Anthracite
	127.0662.648	Gold
	127.0662.649	Copper

Handbetätigung

	127.0674.537	Anthracite
	127.0674.582	Gold
	127.0674.583	Copper

Zubehör

Inklusive

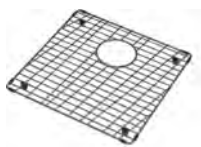

Bodengitter

Anthracite
112.0655.431
Gold
112.0655.433
Copper
112.0655.468

Optional



Abtropfbecken

Anthracite
112.0655.239
Gold
112.0655.240
Copper
112.0655.341

Optional

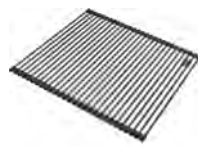

Rollmatte

Anthracite
112.0655.342
Gold
112.0655.343
Copper
112.0655.344

Optional



Schneidebrett

Kunststoff Schwarz
112.0676.854

Empfehlung

Armatur



**Atlas Neo Anthracite
Festauslauf**
115.0628.207

Armatur



**Eos Neo Anthracite
Festauslauf**
115.0628.253

NEW MYTHOS MASTERPIECE

Produktfamilie
Mythos

- Hochwertig beschichtetes Edelstahlbecken mit schmalem 12mm Beckenradius
- Passende Farbkombinationen mit unseren Armaturen und Zubehör möglich
- 3-in-1 Einbaumöglichkeiten: Slimtop, Flächenbündig und Unterbau



BXM 210/110-68

3 in 1

Beckenaußenmaß: 725x450mm
Becken: 685x410x200mm

Planungshinweise

- Arbeitsplattenstärke: mind. 12mm
- Ausschnitt Slimtop: 695x420mm R10
- Ausschnitt flächenbündig: siehe Montageanleitung
- Ausschnitt Unterbau: nach Montageanleitung
- Lochbohrung Druckknopf Ø35mm
- Lieferumfang: inkl. Ablaufgarnitur & Bodengitter

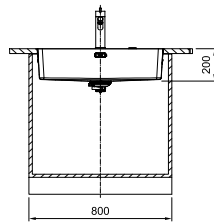
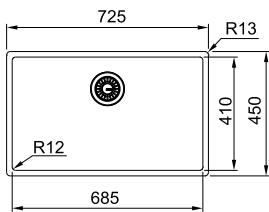

Montagehinweis flächenbündig S. 159

Zubehör

Inklusive



Bodengitter

Anthracite
112.0655.408
Gold
112.0655.409
Copper
112.0655.410

Optional



Abtropfbecken

Anthracite
112.0655.239
Gold
112.0655.240
Copper
112.0655.341

Optional

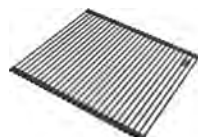

Rollmatte

Anthracite
112.0655.342
Gold
112.0655.343
Copper
112.0655.344

Optional



Schneidebrett

Kunststoff Schwarz
112.0676.854

Empfehlung

Armatur



Atlas Neo Copper Festauslauf
115.0628.204

Armatur



Eos Neo Copper Festauslauf
115.0628.251

Artikel-Nr.	Farbe
Druckknopfventil	
127.0650.364	Anthracite
127.0662.643	Gold
127.0662.644	Copper

Artikel-Nr.	Farbe
Handbetätigung	
127.0674.440	Anthracite
127.0674.533	Gold
127.0674.535	Copper

NEW

MYTHOS MASTERPIECE PREMIUM

Produktfamilie
Mythos

- Hochwertig beschichtetes Edelstahlbecken mit schmalem 12mm Beckenradius
- Premium-Set in Anthracite inklusive multifunktionalem Bodeneinsatz und Schneidebrett
- Bodeneinsatz kann platzsparend als Abtropffläche für Geschirr genutzt werden
- 3-in-1 Einbaumöglichkeiten: Slimtop, Flächenbündig und Unterbau

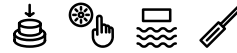
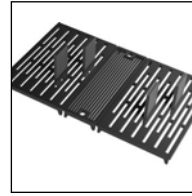

Artikel-Nr.

Farbe

Druckknopfventil



127.0676.885

Anthracite

BXM 210/110-68

3 in 1 Beckenaußenmaß: 725x450mm
Becken: 685x410x200mm

Planungshinweise

- Arbeitsplattenstärke: mind. 12mm
- Ausschnitt Slimtop: 695x420mm R10
- Ausschnitt flächenbündig: siehe Montageanleitung
- Ausschnitt Unterbau: nach Montageanleitung
- Lochbohrung Druckknopf Ø35mm
- Lieferumfang: inkl. Ablaufgarnitur, multifunktionalem Bodeneinsatz & Schneidebrett

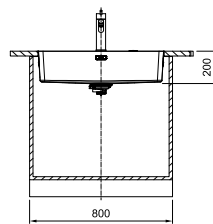
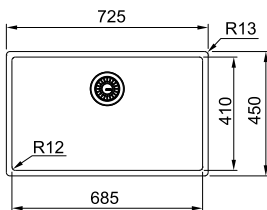

Montagehinweis flächenbündig S. 159

Zubehör

Inklusive

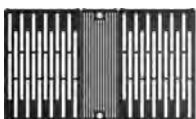

Bodeneinsatz Premium

Kunststoff Schwarz
112.0676.895

Inklusive



Schneidebrett

Kunststoff Schwarz
112.0676.854

Optional



Abtropfbecken

Anthracite
112.0655.239
Gold
112.0655.240
Copper
112.0655.341

Optional

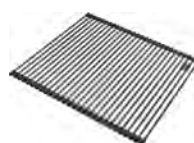

Rollmatte

Anthracite
112.0655.342
Gold
112.0655.343
Copper
112.0655.344

Empfehlung

Armatur

Atlas Neo Anthracite
Festauslauf
115.0628.207

Armatur

Eos Neo Anthracite
Festauslauf
115.0628.253

MYTHOS

Produktfamilie
Mythos

- Variable Zubehörkombinationen
- Großes Becken zum idealen Reinigen von Töpfen
- Optionaler Gastronorm Adapter erhältlich



Artikel-Nr.
127.0641.999



MYX 210-50 A

i Slimtop/Flächen.

Beckenaußenmaß: 580x520mm
Becken: 500x400x200mm

Planungshinweise

- Arbeitsplattenstärke: mind. 12mm
- Ausschnitt Slimtop: 566x506mm R10
- Lieferumfang: inkl. Ablaufgarnitur

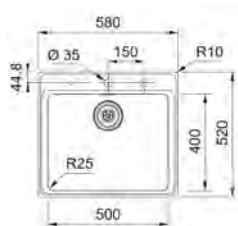

Montagehinweis flächenbündig S. 159

Zubehör

Optional



Abtropfbecken
112.0057.850

Optional



Glas-Rüstbrett
112.0355.965

Optional



Softpad
112.0342.598

Optional



Franke Rollmatte
112.0591.081

Optional



Gastronorm-Adapter
112.0357.743

Empfehlung

Armatur



Tango Neo Zugauslauf
115.0596.388

Armatur



Mythos Zugauslauf
115.0547.853

MYTHOS

Produktfamilie
Mythos

- Höchste Präzision durch einen schmalen 6mm Rand
- Perfekt abgestimmtes Zubehör
- Ausgestattet mit verdecktem hygienischen Integralablauf



MYX 210-55

i Slimtop/Flächen.

Beckenaußenmaß: 562x412mm
Becken: 550x400x200mm

Planungshinweise

- Arbeitsplattenstärke: mind. 12mm
- Ausschnitt Slimtop: 556x406mm R28
- Ausschnitt flächenbündig: siehe Montageanleitung
- Lochbohrung Druckknopf Ø 35mm
- Lieferumfang: inkl. Ablaufgarnitur
- Achtung: Seitenwände müssen für die Klammern ausgeschnitten werden

MYX 210-50

i Slimtop/Flächen.

Beckenaußenmaß: 512x412mm
Becken: 500x400x200mm

Planungshinweise

- Arbeitsplattenstärke: mind. 12mm
- Ausschnitt Slimtop: 506x406mm R28
- Ausschnitt flächenbündig: siehe Montageanleitung
- Lochbohrung Druckknopf Ø 35mm
- Lieferumfang: inkl. Ablaufgarnitur

Artikel-Nr.

Ventil

127.0625.054 Siebkorb als Druckknopfventil 3 1/2"

127.0658.062 Siebkorb als Handbetätigung 3 1/2"

Artikel-Nr.

Ventil

127.0622.697 Siebkorb als Druckknopfventil 3 1/2"

127.0658.063 Siebkorb als Handbetätigung 3 1/2"

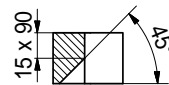
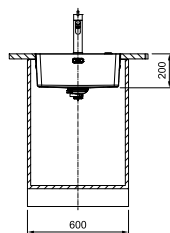
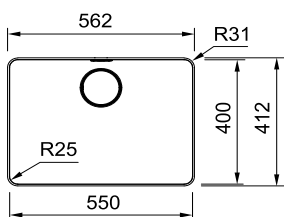

Die Arbeitsplatte muss im Bereich des Überlaufes, gemäß Montageanleitung, ausgeschnitten werden.

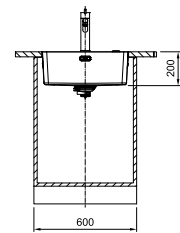
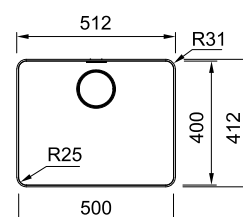

Montagehinweis flächenbündig S. 159

Zubehör

Optional



Abtropfbecken
112.0659.398

Optional



Franke Rollmatte
112.0591.081

Optional



Schneidebrett
112.0591.082

Optional



Mobiles Tropfteil
112.0602.288

Empfehlung

Armatur



Mythos Zugauslauf
115.0547.853

Armatur



Kubus Zugauslauf
115.0529.207

ARGOS

Produktfamilie
Maris

- Harmonisches Design mit großem Beckenradius
- Voll ausnutzbares Beckenvolumen durch separaten Überlauf

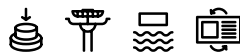

Artikel-Nr.

127.0380.400

AGX 210

i Slimtop/Flächen.  

Planungshinweise

Beckenaußenmaß: 625x510mm
Becken: 435x435x180mm

- Arbeitsplattenstärke: mind. 30mm
- Ausschnitt Slimtop: 612x497mm R10
- Lieferumfang: inkl. Ablaufgarnitur

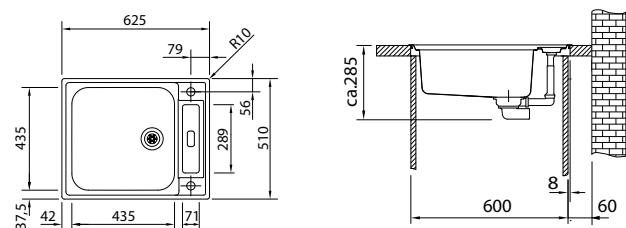

Montagehinweis flächenbündig S. 159

Zubehör

Optional



Entdecken Sie unsere flexiblen ALL-IN Zubehörmöglichkeiten. Mehr dazu finden Sie ab Seite 384.

Empfehlung

Armatur



Atlas Neo Zugauslauf
115.0521.438

Armatur



Tango Neo Zugauslauf
115.0596.388

ARGOS G

Produktfamilie
Maris

- Harmonisches Design mit großem Beckenradius
- Hervorragende Unterstützung durch die Gastro-normschale beim Zubereiten von Speisen



Artikel-Nr.

127.0380.393

AGX 260 G

i Slimtop/Flächen.  

Planungshinweise

Beckenaußenmaß: 625x510mm
Becken: 350x435x175 und
160x300x120mm

- Arbeitsplattenstärke: mind. 30mm
- Ausschnitt Slimtop: 612x497mm R10
- Lieferumfang: inkl. Ablaufgarnitur

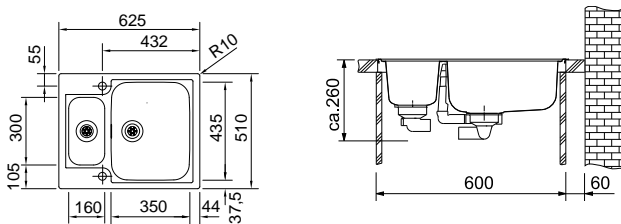

Montagehinweis flächenbündig S. 159

Zubehör

Inklusive



Abtropfbecken GN 1/3
112.0043.993

Optional



Entdecken Sie unsere flexiblen ALL-IN Zubehörmöglichkeiten. Mehr dazu finden Sie ab Seite 384.

Empfehlung

Armatur



Atlas Neo Zugauslauf
115.0521.438

Armatur



Tango Neo Zugauslauf
115.0596.388

FRANKE BOX

Produktfamilie
Maris

- Markantes Becken mit minimalistischen Becken-Eckradien
- Flexible Einbaumöglichkeiten
- Becken erhältlich mit unterschiedlichen Ventilarten



BXX 260-36-16 A

i Slimtop/Flächen.  

Beckenaußenmaß: 570x510mm
Becken: 360x410x200 und
160x410x140mm

Planungshinweise

- Arbeitsplattenstärke: mind. 12mm
- Ausschnitt Slimtop: 550x490mm R10
- Lieferumfang: inkl. Ablaufgarnitur



BXX 260/160-34-16

i 3 in 1   

Beckenaußenmaß: 560x450mm
Becken: 340x410x200 und
160x410x140mm

Planungshinweise

- Arbeitsplattenstärke: mind. 12mm
- Ausschnitt Slimtop: 530x420mm
- Ausschnitt Unterbau: nach Montageanleitung
- Lochbohrung Druckknopf Ø35mm

Artikel-Nr.

Ventil

127.0375.343

Siebkorb als Druckknopfventil 3 1/2"

127.0361.234

Siebkorb als Drehknopfventil 3 1/2"

Artikel-Nr.

Ventil

127.0375.280

Siebkorb als Druckknopfventil 3 1/2"

127.0375.279

Siebkorb als Handbetätigung 3 1/2"

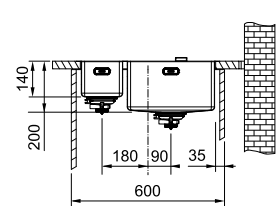
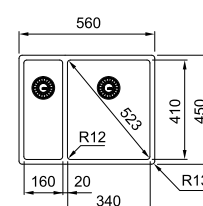
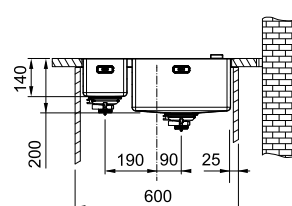
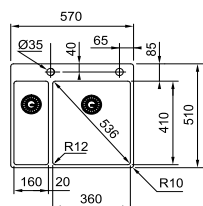

Montagehinweis flächenbündig S. 159

Zubehör

Optional



Abtropfblech
112.0057.850

Optional



Schneidebrett
112.0539.120

Optional

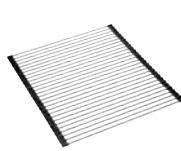

Rollmatte
112.0080.355

Optional



Mobiles Tropfteil
112.0204.360

Optional



Andy Chef
112.0619.946

Empfehlung

Armatur



Atlas Neo Zugauslauf
115.0521.438

FRANKE BOX

Produktfamilie
Maris

- Markantes Becken mit minimalistischen Becken-Eckradien
- Flexible Einbaumöglichkeiten
- Becken erhältlich mit unterschiedlichen Ventilarten



BXX 210-50 A

i Slimtop/Flächen.  

Beckenaußenmaß: 530x510mm
Becken: 500x410x200mm

Planungshinweise

- Arbeitsplattenstärke: mind. 12mm
- Ausschnitt Slimtop: 510x490mm R10
- Lieferumfang: inkl. Ablaufgarnitur

Artikel-Nr.

Ventil

- | | |
|---------------------|--------------------------------------|
| 127.0375.342 | Siebkorb als Druckknopfventil 3 1/2" |
| 127.0361.228 | Siebkorb als Drehknopfventil 3 1/2" |



BXX 210/110-54

i 3 in 1   

Beckenaußenmaß: 580x450mm
Becken: 540x410x200mm

Planungshinweise

- Arbeitsplattenstärke: mind. 12mm
- Ausschnitt Slimtop: 550x420mm
- Ausschnitt Unterbau: nach Montageanleitung
- Lochbohrung Druckknopf Ø35mm

Artikel-Nr.

Ventil

- | | |
|---------------------|--------------------------------------|
| 127.0375.278 | Siebkorb als Druckknopfventil 3 1/2" |
| 127.0375.277 | Siebkorb als Handbetätigung 3 1/2" |

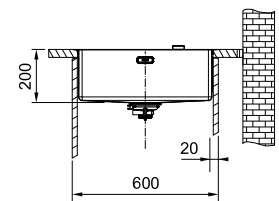
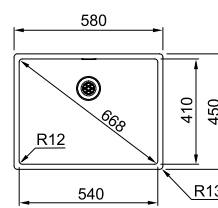
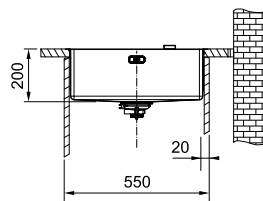
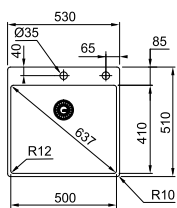

Montagehinweis flächenbündig S. 159

Zubehör

Optional



Abtropfbecken
112.0394.981

Optional



Schneidebrett
112.0539.120

Optional

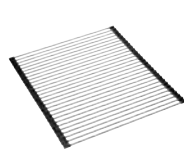

Rollmatte
112.0080.355

Optional

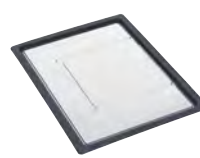

Mobiles Tropfteil
112.0204.360

Optional



Andy Chef
112.0619.946

Empfehlung

Armatur



Atlas Neo Zugauslauf
115.0521.438

FRANKE BOX

Produktfamilie
Maris

- Markantes Becken mit minimalistischen Becken-Eckradien
- 3-in-1-Einbaumöglichkeiten: SlimTop, Flächenbündig und Unterbau
- Becken erhältlich mit unterschiedlichen Ventilarten



BXX 210/110-50

3 in 1

Beckenaußenmaß: 540x450mm
Becken: 500x410x200mm

Planungshinweise

- Arbeitsplattenstärke: mind. 12mm
- Ausschnitt Slimtop: 510x420mm R10
- Lieferumfang: inkl. Ablaufgarnitur
- Ausschnitt Unterbau: nach Montageanleitung
- Lochbohrung Druckknopf $\varnothing 35\text{mm}$

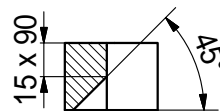
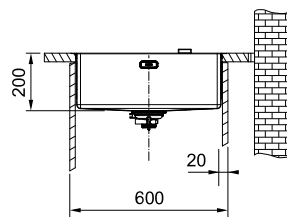
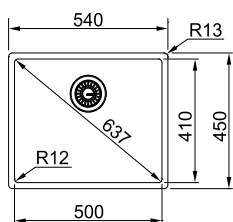

Bei Einbau von oben (Slimtop/Flächenbündig) muss die Arbeitsplatte im Bereich des Überlaufes, gemäß Montageanleitung, ausgeschnitten werden.

Montagehinweis flächenbündig S. 159

Zubehör

Optional



Abtropfbecken
112.0394.981

Optional



Schneidebrett
112.0539.120

Optional

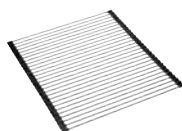

Rollmatte
112.0080.355

Optional



Mobiles Tropfteil
112.0204.360

Optional



Andy Chef
112.0619.946

Empfehlung

Armatur



Atlas Neo Zugauslauf
115.0521.438

- Geradliniges Design mit 16mm Beckenradius
- Ausgestattet mit abgestufter Armaturenbank
- Erhältlich in zwei Ventilarten und zwei unterschiedlichen Einbauarten



Artikel-Nr.	Ventil
127.0537.588	Siebkorb als Drehknopfventil 3 1/2"
127.0541.492	Siebkorb als Handbetätigung 3 1/2"

MRX 210-50 A

i Slimtop/Flächen.  

Beckenaußenmaß: 530x510mm
Becken: 500x400x180mm

Planungshinweise

- Arbeitsplattenstärke: mind. 12mm
- Ausschnitt Slimtop: 510x490mm R10
- Ausschnitt flächenbündig siehe Montageanleitung
- Lieferumfang: inkl. Ablaufgarnitur

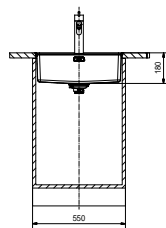
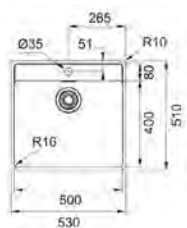

Montagehinweis flächenbündig S. 159

Zubehör

Optional



Abtropfbecken
112.0057.850

Optional

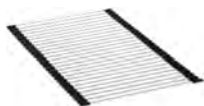

Rollmatte
112.0030.882

Optional



Mobiles Tropfteil
112.0188.651

Optional



Entdecken Sie unsere flexiblen ALL-IN Zubehörmöglichkeiten. Mehr dazu finden Sie ab Seite 384.

Empfehlung

Armatur



Orbit Festauslauf
115.0623.054

NEW MARIS

Produktfamilie
Maris

- Geradliniges Design mit 16mm Beckenradius
- Erhältlich in zwei Ventilvarianten und zwei unterschiedlichen Einbauarten
- Schneller Einbau durch Fast-Fix Technologie



Artikel-Nr.	Ventil
127.0625.405	Siebkorb als Drehknopfventil 3 1/2"
127.0625.407	Siebkorb als Handbetätigung 3 1/2"

MRX 210-55

i Slimtop/Flächen.

Planungshinweise

Beckenaußenmaß: 590x440mm
Becken: 550x400x180mm

- Arbeitsplattenstärke: mind. 12mm
- Ausschnitt Slimtop: 560x410mm R10
- Ausschnitt flächenbündig: siehe Montageanleitung
- Lieferumfang: inkl. Ablaufgarnitur

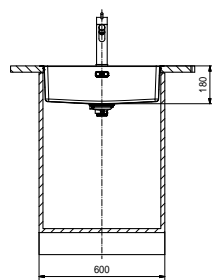
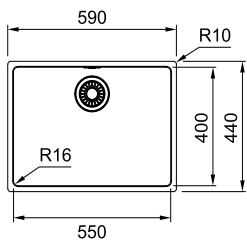

Montagehinweis flächenbündig S. 159

Zubehör

Optional



Abtropfbecken
112.0057.850

Optional

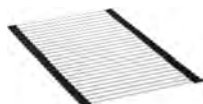

Rollmatte
112.0030.882

Optional



Mobiles Tropfteil
112.0188.651

Optional



Entdecken Sie unsere flexiblen ALL-IN Zubehörmöglichkeiten. Mehr dazu finden Sie ab Seite 384.

Empfehlung

Armatur



Orbit Festauslauf
115.0623.054

- Geradliniges Design mit 16mm Beckenradius
- Erhältlich in zwei Ventilvarianten und zwei unterschiedlichen Einbauarten
- Schneller Einbau durch Fast-Fix Technologie



Artikel-Nr.	Ventil
127.0537.584	Siebkorb als Drehknopfventil 3 1/2"
127.0541.470	Siebkorb als Handbetätigung 3 1/2"

MRX 210-50

i Slimtop/Flächen.  

Beckenaußenmaß: 540x440mm
Becken: 500x400x180mm

Planungshinweise

- Arbeitsplattenstärke: mind. 12mm
- Ausschnitt Slimtop: 510x410mm R10
- Ausschnitt flächenbündig: siehe Montageanleitung
- Lieferumfang: inkl. Ablaufgarnitur

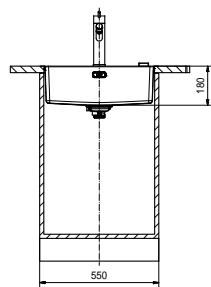
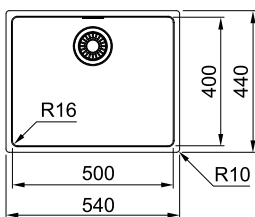

Montagehinweis flächenbündig S. 159

Zubehör

Optional



Abtropfbecken
112.0057.850

Optional

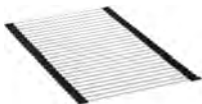

Rollmatte
112.0030.882

Optional



Mobiles Tropfteil
112.0188.651

Optional



Entdecken Sie unsere flexiblen ALL-IN Zubehörmöglichkeiten. Mehr dazu finden Sie ab Seite 384.

Empfehlung

Armatur



Orbit Festauslauf
115.0623.054

MYTHOS

Produktfamilie
Mythos

- Höchste Präzision durch einen schmalen 6mm Rand
- Perfekt abgestimmtes Zubehör
- Ausgestattet mit verdecktem hygienischen Integralablauf



MYX 210-45

i Slimtop/Flächen.

Beckenaußenmaß: 462x412mm
Becken: 450x400x200mm

Planungshinweise

- Arbeitsplattenstärke: mind. 12mm
- Ausschnitt Slimtop: 456x406mm R28
- Ausschnitt flächenbündig: siehe Montageanleitung
- Lochbohrung Druckknopf Ø35mm
- Lieferumfang: inkl. Ablaufgarnitur
- Achtung: Seitenwände müssen für die Klammern ausgeschnitten werden

Artikel-Nr.

127.0625.053

Ventil

Siebkorb als Druckknopfventil 3 1/2"

127.0658.064

Siebkorb als Handbetätigung 3 1/2"

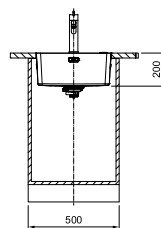
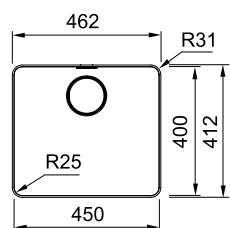

Mythos
The Joy of Precision

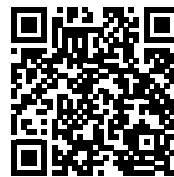

Mythos Benefits

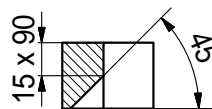

Die Arbeitsplatte muss im Bereich des Überlaufes, gemäß Montageanleitung, ausgeschnitten werden.

Montagehinweis flächenbündig S. 159

Zubehör

Optional



Abtropfbecken
112.0659.398

Optional



Franke Rollmatte
112.0591.081

Optional



Schneidebrett
112.0591.082

Optional



Mobiles Tropfteil
112.0602.288

Empfehlung

Armatur



Mythos Zugauslauf
115.0547.853

Armatur



Kubus Zugauslauf
115.0529.207

FRANKE BOX

Produktfamilie
Maris

- Markantes Becken mit minimalistischen Becken-Eckradien
- 3-in-1-Einbaumöglichkeiten: SlimTop, Flächenbündig und Unterbau
- Becken erhältlich mit unterschiedlichen Ventilarten

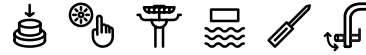

Artikel-Nr.	Ventil
127.0375.257	Siebkorb als Druckknopfventil 3 1/2"
127.0375.256	Siebkorb als Handbetätigung 3 1/2"

BXX 210/110-45

3 in 1

Beckenaußenmaß: 490x450mm
Becken: 450x410x200mm

Planungshinweise

- Arbeitsplattenstärke: mind. 12mm
- Ausschnitt Slimtop: 460x420mm R10
- Ausschnitt Unterbau:
Nach Montageanleitung
- Lochbohrung Druckknopf Ø35mm
- Lieferumfang: inkl. Ablaufgarnitur
- Bei Einbau als Unterbaubecken, wird ein Unterschrank von 60 cm benötigt

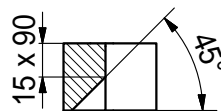
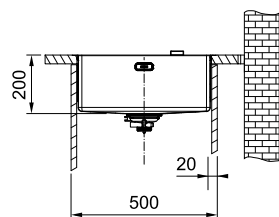
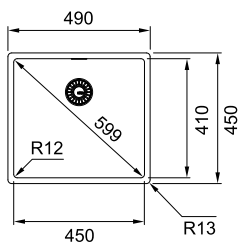

Bei Einbau von oben (Slimtop/Flächenbündig) muss die Arbeitsplatte im Bereich des Überlaufes, gemäß Montageanleitung, ausgeschnitten werden.

Montagehinweis flächenbündig S. 159

Zubehör

Optional



Abtropfbecken
112.0394.981

Optional



Schneidebrett
112.0539.120

Optional

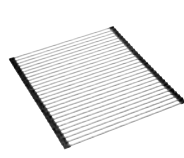

Rollmatte
112.0080.355

Optional

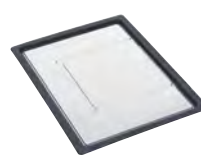

Mobiles Tropfteil
112.0204.360

Optional



Andy Chef
112.0619.946

Empfehlung

Armatur



Atlas Neo Zugauslauf
115.0521.438

NEW MARIS

Produktfamilie
Maris

- Geradliniges Design mit 16mm Beckenradius
- Erhältlich in zwei Ventilvarianten und zwei unterschiedlichen Einbauarten
- Schneller Einbau durch Fast-Fix Technologie



Artikel-Nr.	Ventil
127.0625.404	Siebkorb als Drehknopfventil 3 1/2"
127.0625.406	Siebkorb als Handbetätigung 3 1/2"

MRX 210-45

i Slimtop/Flächen.

Beckenaußenmaß: 490x440mm
Becken: 450x400x180mm

Planungshinweise

- Arbeitsplattenstärke: mind. 12mm
- Ausschnitt Slimtop: 460x410mm R10
- Ausschnitt flächenbündig: siehe Montageanleitung
- Lieferumfang: inkl. Ablaufgarnitur

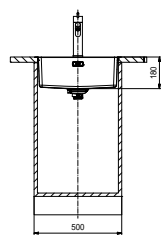
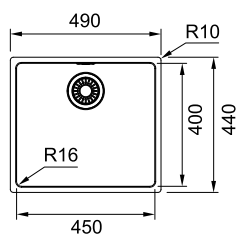

Montagehinweis flächenbündig S. 159

Zubehör

Optional



Abtropfbecken
112.0057.850

Optional

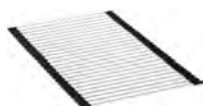

Rollmatte
112.0030.882

Optional



Mobiles Tropfteil
112.0188.651

Optional



Entdecken Sie unsere flexiblen ALL-IN Zubehörmöglichkeiten. Mehr dazu finden Sie ab Seite 384.

Empfehlung

Armatur



Orbit Festauslauf
115.0623.054

BELL

Produktfamilie
Maris

- Becken mit äußerst reinigungsfreundlichen Radien
- Ausgestattet mit abgestufter Armaturenbank
- Erhältlich in zwei Ventilarten und zwei unterschiedlichen Einbauarten

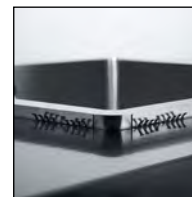

BCX 610-51

i Einbau

Beckenaußenmaß: 510x510mm
Becken: 445x380x200mm

Planungshinweise

- Arbeitsplattenstärke: mind. 12mm
- Ausschnitt: 488x488mm R10-20
- Lieferumfang: inkl. Ablaufgarnitur

BCX 210-51

i Slimtop/Flächen.

Beckenaußenmaß: 510x510mm
Becken: 445x380x200mm

Planungshinweise

- Arbeitsplattenstärke: mind. 12mm
- Ausschnitt Slimtop: 487x487mm R5 - 25
- Ausschnitt flächenbündig: siehe Montageanleitung
- Lieferumfang: inkl. Ablaufgarnitur

Artikel-Nr.	Ventil
101.0623.960	Siebkorb als Drehknopfventil 3 1/2"
101.0622.893	Siebkorb als Handbetätigung 3 1/2"

Artikel-Nr.	Ventil
127.0658.794	Siebkorb als Drehknopfventil 3 1/2"
127.0658.795	Siebkorb als Handbetätigung 3 1/2"

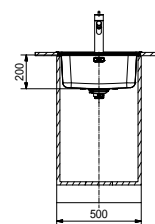
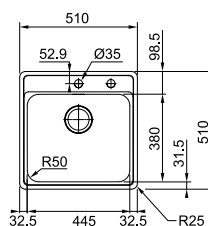
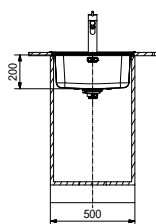
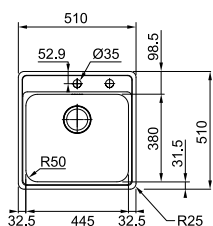

Montagehinweis flächenbündig S. 159

Zubehör

Optional



Entdecken Sie unsere flexiblen ALL-IN Zubehörmöglichkeiten. Mehr dazu finden Sie ab Seite 384.

Empfehlung

Armatur



Orbit Festauslauf
115.0623.054

Armatur



Centro Festauslauf
115.0600.095

FRANKE BOX

Produktfamilie
Maris

- Markantes Becken mit minimalistischen Becken-Eckradien
- Flexible Einbaumöglichkeiten
- Becken erhältlich mit unterschiedlichen Ventilarten

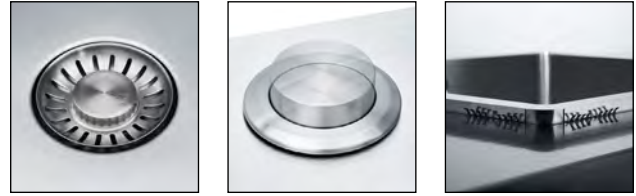

BXX 210-40 A

i Slimtop/Flächen.

Planungshinweise

Beckenaußenmaß: 430x510mm
Becken: 400x410x200mm

- Arbeitsplattenstärke: mind. 12mm
- Ausschnitt Slimtop: 410x490mm R10
- Lieferumfang: inkl. Ablaufgarnitur

Artikel-Nr.

Ventil

127.0375.341

Siebkorb als Druckknopfventil 3 1/2"

127.0361.224

Siebkorb als Drehknopfventil 3 1/2"



BXX 210/110-40

i 3 in 1

Planungshinweise

Beckenaußenmaß: 440x450mm
Becken: 400x410x200mm

- Arbeitsplattenstärke: mind. 12mm
- Ausschnitt Slimtop: 410x420mm R10
- Ausschnitt Unterbau: nach Montageanleitung
- Lochbohrung Druckknopf Ø35mm
- Lieferumfang: inkl. Ablaufgarnitur

Artikel-Nr.

Ventil

127.0375.252

Siebkorb als Druckknopfventil 3 1/2"

127.0375.230

Siebkorb als Handbetätigung 3 1/2"

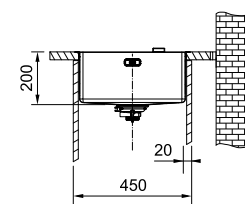
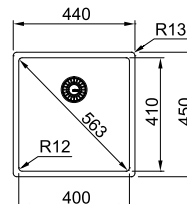
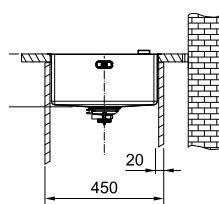
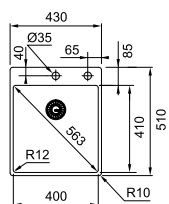

Montagehinweis flächenbündig S. 159

Zubehör

Optional



Abtropfbecken
112.0394.981

Optional



Schneidebrett
112.0539.120

Optional

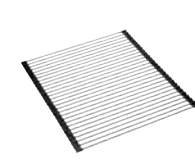

Rollmatte
112.0080.355

Optional

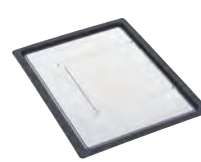

Mobiles Tropfteil
112.0204.360

Optional



Andy Chef
112.0619.946

Empfehlung

Armatur



Atlas Neo Zugauslauf
115.0521.438

- Geradliniges Design mit 16mm Beckenradius
- Ausgestattet mit abgestufter Armaturenbank
- Erhältlich in zwei Ventilarten und zwei unterschiedlichen Einbauarten



Artikel-Nr.	Ventil
127.0537.586	Siebkorb als Drehknopfventil 3 1/2"
127.0541.491	Siebkorb als Handbetätigung 3 1/2"

MRX 210-40 A

i Slimtop/Flächen.

Beckenaußenmaß: 430x510mm
Becken: 400x400x180mm

Planungshinweise

- Arbeitsplattenstärke: mind. 12mm
- Ausschnitt Slimtop: 410x490mm R10
- Ausschnitt flächenbündig siehe Montageanleitung
- Lieferumfang: inkl. Ablaufgarnitur

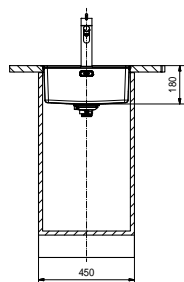
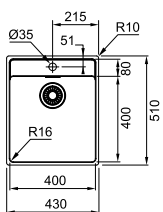

Montagehinweis flächenbündig S. 159

Zubehör

Optional



Abtropfbecken
112.0057.850

Optional



Rollmatte
112.0030.882

Optional



Mobiles Tropfteil
112.0188.651

Optional



Entdecken Sie unsere flexiblen ALL-IN Zubehörmöglichkeiten. Mehr dazu finden Sie ab Seite 384.

Empfehlung

Armatur



Orbit Festauslauf
115.0623.054

NEW MARIS

Produktfamilie
Maris

- Geradliniges Design mit 16mm Beckenradius
- Erhältlich in zwei Ventilvarianten und zwei unterschiedlichen Einbauarten
- Schneller Einbau durch Fast-Fix Technologie



Artikel-Nr.	Ventil
127.0537.611	Siebkorb als Drehknopfventil 3 1/2"
127.0541.469	Siebkorb als Handbetätigung 3 1/2"

MRX 210-40

i Slimtop/Fläch.  

Beckenaußenmaß: 440x440mm
Becken: 400x400x180mm

Planungshinweise

- Arbeitsplattenstärke: mind. 12mm
- Ausschnitt Slimtop: 410x410mm R10
- Ausschnitt flächenbündig siehe Montageanleitung
- Lieferumfang: inkl. Ablaufgarnitur

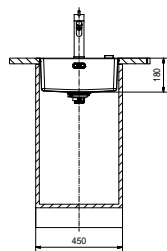
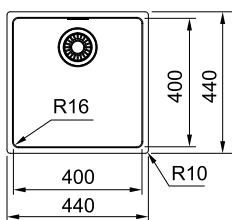

Montagehinweis flächenbündig S. 159

Zubehör

Optional



Abtropfbecken
112.0057.850

Optional

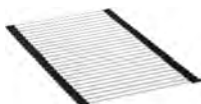

Rollmatte
112.0030.882

Optional



Mobiles Tropfteil
112.0188.651

Optional



Entdecken Sie unsere flexiblen ALL-IN Zubehörmöglichkeiten. Mehr dazu finden Sie ab Seite 384.

Empfehlung

Armatur



Orbit Festauslauf
115.0623.054

PAMIRA

- Zeitloses Rundbecken mit eigener Armaturenbank



Artikel-Nr.

101.0029.731



ROX 610-41

i Einbau

Beckenaußenmaß: Ø 510mm
Becken: Ø 410x175mm

Planungshinweise

- Arbeitsplattenstärke: mind. 30mm
- Ausschnitt: Ø 490mm
- Lieferumfang: inkl. Ablaufgarnitur

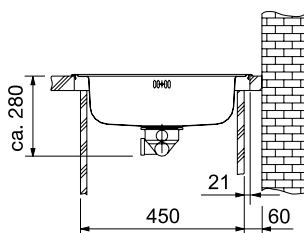
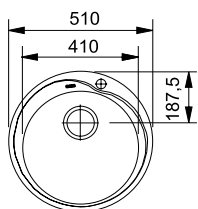

Empfehlung

Armatur



Active L Festauslauf
115.0653.298

Armatur



Novara-Plus Brause
115.0347.111

EUROSTAR

- Spülen ausgestattet mit 1 1/2" Ablauf
- 85mm Becken-Eckradien bieten eine besonders reinigungsfreundliche moderne Form



Artikel-Nr.

101.0262.833

mit Ablaufgarnitur



ETN 610

Einbau

Beckenaußenmaß: 455x435mm
Becken: 360x355x140mm

Planungshinweise

- Arbeitsplattenstärke: mind. 30mm
- Ausschnitt: 435x415mm
- Lieferumfang: inkl. Ablaufgarnitur

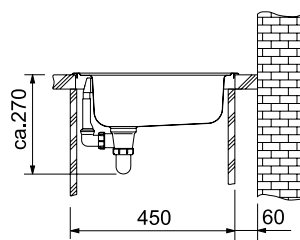
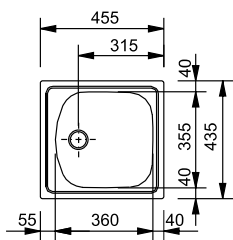

Empfehlung

Armatur

Armatur



Novara-Plus Festauslauf
115.0347.142

Novara-Eco Festauslauf
115.0380.641

MYTHOS

Produktfamilie
Mythos

- Höchste Präzision durch einen schmalen 6mm Rand
- Perfekt abgestimmtes Zubehör
- Ausgestattet mit verdecktem hygienischen Integralablauf



Artikel-Nr.	Ventil
127.0625.052	Siebkorb als Druckknopfventil 3 1/2"
127.0658.065	Siebkorb als Handbetätigung 3 1/2"

MYX 210-34

i Slimtop/Fläch.

Beckenaußenmaß: 352x412mm
Becken: 340x400x200mm

Planungshinweise

- Arbeitsplattenstärke: mind. 12mm
- Ausschnitt Slimtop: 346x406mm R28
- Ausschnitt flächenbündig: siehe Montageanleitung
- Lochbohrung Druckknopf Ø35mm
- Lieferumfang: inkl. Ablaufgarnitur
- Achtung: Seitenwände müssen für die Klammern ausgeschnitten werden

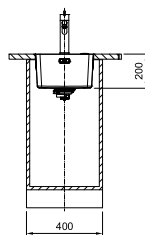
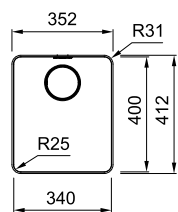

Mythos
The Joy of Precision



Mythos Benefits

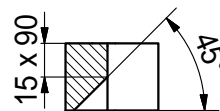

Die Arbeitsplatte muss im Bereich des Überlaufes, gemäß Montageanleitung, ausgeschnitten werden.

Montagehinweis flächenbündig S. 159

Zubehör

Optional



Abtropfbecken
112.0659.398

Optional



Franke Rollmatte
112.0591.081

Optional



Schneidebrett
112.0591.082

Optional



Mobiles Tropfteil
112.0602.288

Empfehlung

Armatur



Mythos Zugauslauf
115.0547.853

Armatur



Kubus Zugauslauf
115.0529.207

FRANKE BOX

Produktfamilie
Maris

- Markantes Becken mit minimalistischen Becken-Eckradien
- 3-in-1-Einbaumöglichkeiten: SlimTop, Flächenbündig und Unterbau
- Becken erhältlich in unterschiedlichen Ventilarten

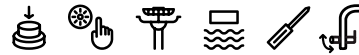

BXX 210/110-34

3in1

Beckenaußenmaß: 380x450mm
Becken: 340x410x200mm

Planungshinweise

- Arbeitsplattenstärke: mind. 12mm
- Ausschnitt Slimtop: 350x420mm R10
- Ausschnitt Unterbau: nach Montageanleitung
- Lochbohrung Druckknopf Ø35mm
- Lieferumfang: inkl. Ablaufgarnitur
- Bei Einbau als Unterbaubecken, wird ein Unterschrank von 45 cm benötigt

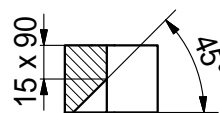
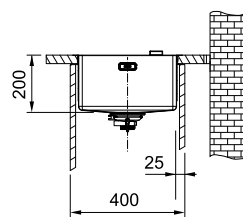
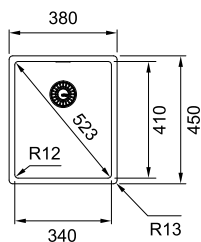

Bei Einbau von oben (Slimtop/Flächenbündig) muss die Arbeitsplatte im Bereich des Überlaufes, gemäß Montageanleitung, ausgeschnitten werden.

Montagehinweis flächenbündig S. 159

Zubehör

Optional

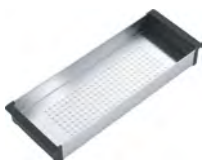

Abtropfbecken
112.0394.981

Optional



Schneidebrett
112.0539.120

Optional

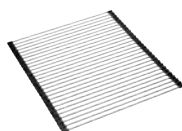

Rollmatte
112.0080.355

Optional



Mobiles Tropfteil
112.0204.360

Optional



Andy Chef
112.0619.946

Empfehlung

Armatur



Atlas Neo Festauslauf
115.0521.435

- Geradliniges Design mit 16mm Beckenradius
- Erhältlich in zwei Ventilarten und zwei unterschiedlichen Einbauarten
- Schneller Einbau durch Fast-Fix Technologie



Artikel-Nr.	Ventil
127.0537.590	Siebkorb als Drehknopfventil 3 1/2"
127.0541.494	Siebkorb als Handbetätigung 3 1/2"

MRX 210-34

i Slimtop/Flächen.  

Beckenaußenmaß: 380x440mm
Becken: 340x400x180mm

Planungshinweise

- Arbeitsplattenstärke: mind. 12mm
- Ausschnitt Slimtop: 350x410mm R10
- Ausschnitt flächenbündig: siehe Montageanleitung
- Lieferumfang: inkl. Ablaufgarnitur

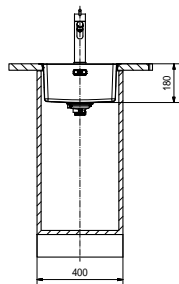
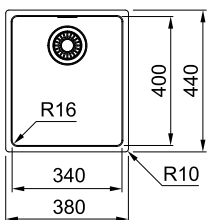

Montagehinweis flächenbündig S. 159

Zubehör

Optional



Abtropfbecken
112.0057.850

Optional

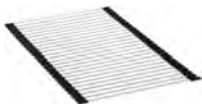

Rollmatte
112.0030.882

Optional



Mobiles Tropfteil
112.0188.651

Optional



Entdecken Sie unsere flexiblen ALL-IN Zubehörmöglichkeiten. Mehr dazu finden Sie ab Seite 384.

Empfehlung

Armatur



Orbit Festauslauf
115.0623.054

FRANKE BOX

Produktfamilie
Maris

- Markantes Becken mit minimalistischen Becken-Eckradien
- 3-in-1-Einbaumöglichkeiten: SlimTop, Flächenbündig und Unterbau
- Becken erhältlich mit unterschiedlichen Ventilarten



BXX 210/110-16

3 in 1

Beckenaußenmaß: 200x450mm
Becken: 160x410x140mm

Planungshinweise

- Arbeitsplattenstärke: mind. 12mm
- Ausschnitt Slimtop: 170x420mm R10
- Ausschnitt Unterbau: nach Montageanleitung
- Lochbohrung Druckknopf Ø35mm
- Lieferumfang: inkl. Ablaufgarnitur

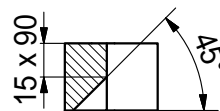
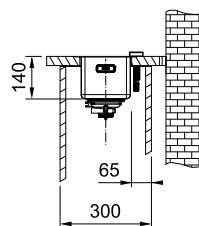
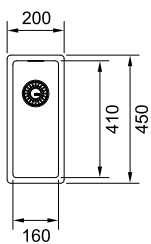

Bei Einbau von oben (Slimtop/Flächenbündig) muss die Arbeitsplatte im Bereich des Überlaufes, gemäß Montageanleitung, ausgeschnitten werden.

Montagehinweis flächenbündig S. 159

Zubehör

Optional



Abtropfbecken
112.0057.850

FRANKE BOX CENTER

Produktfamilie
Mythos

- Multifunktionales Raumwunder, in der alle Zube-
höre schnell & sauber verstaut werden
- Das Hauptbecken wird im Handumdrehen zur
optimalen Arbeitsfläche umfunktioniert
- Perfekte Abrundung durch die Abdeckkappe für
den Abfluss



Artikel-Nr.

127.0558.826 Workcenter rechts

127.0558.824 Workcenter links

BWX 220-54-27 A

i Slimtop/Fläch.

Beckenaußenmaß: 860x510mm
Becken: 540x410x200mm und
270x480x200mm

Planungshinweise

- Arbeitsplattenstärke: mind.
12mm
- Ausschnitt Slimtop:
840x490mm R10
- Achtung: Die Armatur muss vor
dem Überlauf montiert werden
- Lieferumfang: inkl. Ablaufgarni-
tur & Zubehör

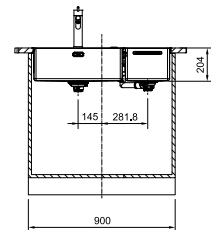
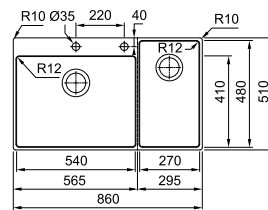

Montagehinweis flächenbündig S. 159

Box Center erleben

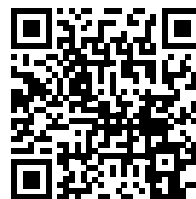

Zubehör Inklusive



3-teiliges Messerset



Messerblock



Schneidebrett



Schneidebrett



Abtropfbecken



Abdeckung



Geschirrkorb

Zubehör

Optional



Mobiles Tropfteil
112.0204.360

Empfehlung

Armatur



Atlas Neo Brause
115.0521.441

Armatur



Pescara 360°
115.0393.976

MYTHOS

Produktfamilie
Mythos

- Höchste Präzision durch einen schmalen 6mm Rand
- Perfekt abgestimmtes Zubehör
- Ausgestattet mit verdecktem hygienischen Integralablauf



Artikel-Nr.	Ventil
127.0625.055	Siebkorb als Druckknopfventil 3 1/2"
127.0658.527	Siebkorb als Handbetätigung 3 1/2"

MYX 210-70

i Slimtop/Fläch.

Beckenaußenmaß: 712x412mm
Becken: 700x400x200mm

Planungshinweise

- Arbeitsplattenstärke: mind. 12mm
- Ausschnitt Slimtop: 706x406mm R28
- Ausschnitt flächenbündig: siehe Montageanleitung
- Lochbohrung Druckknopf Ø35mm
- Lieferumfang: inkl. Ablaufgarnitur

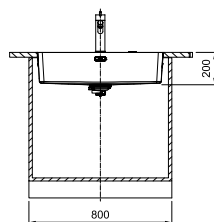
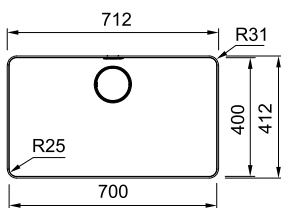

Mythos
The Joy of Precision



Mythos Benefits

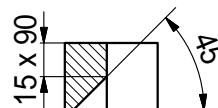

Die Arbeitsplatte muss im Bereich des Überlaufes, gemäß Montageanleitung, ausgeschnitten werden.

Montagehinweis flächenbündig S. 159

Zubehör

Optional



Abtropfbecken
112.0659.398

Optional



Franke Rollmatte
112.0591.081

Optional



Schneidebrett
112.0591.082

Optional



Mobiles Tropfteil
112.0602.288

Empfehlung

Armatur



Mythos Zugauslauf
115.0547.853

Armatur



Kubus Zugauslauf
115.0529.207



Becken Mythos MYX 210-70
Armatur Kubus Auszugsbrause

FRANKE BOX

Produktfamilie
Maris

- Markantes Becken mit minimalistischen Becken-Eckradien
- 2-in-1-Einbaumöglichkeiten: SlimTop und Flächenbündig
- Becken erhältlich in unterschiedlichen Ventilarten

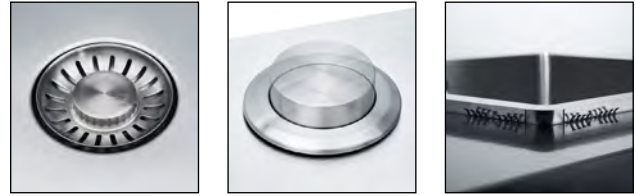

Artikel-Nr.	Ventil
127.0476.704	Siebkorb als Druckknopfventil 3 1/2"
127.0476.702	Siebkorb als Drehknopfventil 3 1/2"

BXX 220-36-36 A

i Slimtop/Fläch.  

Planungshinweise

Beckenaußenmaß: 770x510mm
Becken: 360x410x200mm

- Arbeitsplattenstärke: mind. 12mm
- Ausschnitt Slimtop: 750x490mm R10
- Lieferumfang: inkl. Ablaufgarnitur

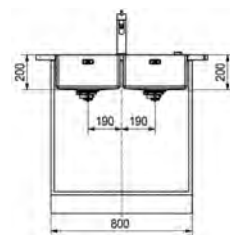
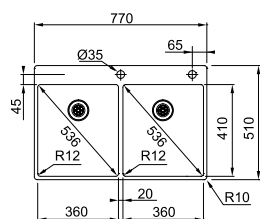

Montagehinweis flächenbündig S. 159

Zubehör

Optional



Abtropfbecken
112.0394.981

Optional



Schneidebrett
112.0539.120

Optional

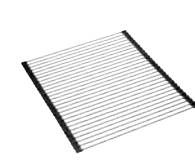

Rollmatte
112.0080.355

Optional

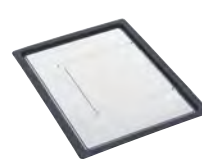

Mobiles Tropfteil
112.0204.360

Optional



Andy Chef
112.0619.946

Empfehlung

Armatur



Atlas Neo Brause
115.0521.441

SPARK

- Zeitloses Design mit großem, reinigungsfreundlichem Radius



Artikel-Nr.

101.0469.738

SKX 620-86

i Einbau

Beckenaußenmaß: 860x500mm
Becken: 2x 340x420x160mm

Planungshinweise

- Arbeitsplattenstärke: mind. 30mm
- Ausschnitt: 840x480mm R10
- Lieferumfang: inkl. Ablaufgarnitur

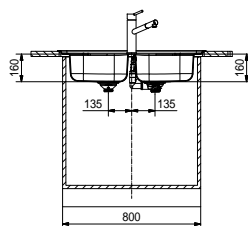
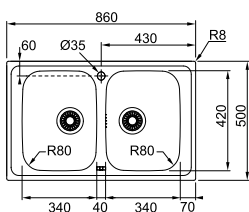

Montagehinweis flächenbündig S. 159

Zubehör

Optional



Schneidebrett
112.0595.334

Optional



Entdecken Sie unsere flexiblen ALL-IN Zubehörmöglichkeiten. Mehr dazu finden Sie ab Seite 384.

Empfehlung

Armatur



Novara-Plus Brause
115.0347.111

Armatur



Orbit Festauslauf
115.0623.054

Fragranit Maris Becken

Spectacularly big.



Ein Becken, welches auf ganzer Linie überzeugt

Ob beim Kochen, Zubereiten von Speisen oder beim Abwaschen: Im modernen Familienalltag sind langlebige und funktionale Produkte gefragt. Unsere Maris Becken erfüllen alle Anforderungen für den modernen Küchengebrauch. Sie bieten viel Platz, sind extrem langlebig und mit Sanitized® veredelt.



Passend zu Ihrer Küche

Die Maris Fragranit-Becken sind die ultimative Bereicherung für Ihre Küche. Unsere Produkte bieten eine moderne Optik, clevere Funktionen und viel Platz. Sie verbinden Design und Funktionalität. Mit einem Maris-Becken haben Sie ein Produkt, das einfach passt und viel Freude und Komfort schafft.



Ein perfekt gefertigtes Becken

Unsere Becken sind schön gestaltete, minimalistische Objekte, die sich in Ihre Küche einfügen und einfach dazugehören. Der moderne, schmale Rand, sowie die Abdeckkappe und der verdeckte Überlauf verleihen den Maris Becken eine zeitlose Ästhetik, eine optimale Einheit und ein angenehmes Gefühl.



Wunderbar langlebig

Das Becken besteht aus Quarz, einem der härtesten bekannten Materialien, das bis zu 280°C (gem. EN13310: 180°C bis zu 30 Minuten, 280°C bis zu 10 Sekunden) hitzebeständig ist. Es ist außerdem stoß- und wärmebeständig und so kratzfest, dass selbst Messer keine Spuren auf der Oberfläche hinterlassen.

Erstaunlich hygienisch

Unsere Becken sind besonders hygienisch, weil sie mit Sanitized veredelt sind, einem Material, das Silberionen enthält die das Wachstum von Bakterien und Mikroben um 99% reduzieren.



MARIS

Produktfamilie
Maris

- Die abgestufte Armaturenbank und der schmale Rand fügen sich perfekt in jede Küche ein
- Sehr schneller Einbau durch Fast-Fix Technologie
- Verfügbar in zwei unterschiedlichen Ventilarten
- Mit Sanitized® behandeltes Material für eine besonders hygienische Oberfläche



MRG 610-52 A

Einbau

Beckenaußenmaß: 560x510mm
Becken: 520x400x200mm

Planungshinweise

- Arbeitsplattenstärke: mind. 12mm
- Ausschnitt: 540x498mm R15
- Lieferumfang: inkl. Ablaufgarnitur & Abdeckkappe für den Abfluss

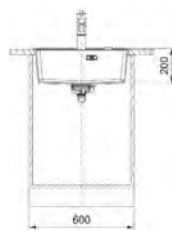
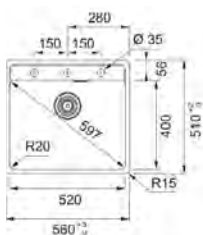

Montagehinweis flächenbündig S. 159

Artikel-Nr.

Farbe

Druckknopfventil

	114.0658.293	Onyx
	114.0658.295	Steingrau
	114.0658.296	Glacier
	114.0658.297	Cashmere
	114.0658.294	Black Matt

Handbetätigung

	114.0658.298	Onyx
	114.0658.300	Steingrau
	114.0658.301	Glacier
	114.0658.302	Cashmere
	114.0658.299	Black Matt

Black Matt - Black Collection

	114.0659.124	mit schwarzem Drehknopfventil
	114.0658.586	mit schwarzem Stopfenventil

Zubehör

Inklusive



Abdeckkappe für den Abfluss Edelstahl
112.0532.169

Inklusive



Abdeckkappe für den Abfluss Kunststoff Schwarz
112.0657.146

Optional

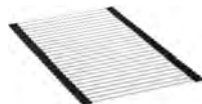

Rollmatte
112.0030.882

Optional



Fragranitbohrer
112.0473.656

Optional



Entdecken Sie unsere flexiblen ALL-IN Zubehörmöglichkeiten. Mehr dazu finden Sie ab Seite 384.

Empfehlung

Armatur



Atlas Neo Festauslauf
115.0521.435

MARIS

Produktfamilie
Maris

- Die abgestufte Armaturenbank und der schmale Rand fügen sich perfekt in jede Küche ein
- Sehr schneller Einbau durch Fast-Fix Technologie
- Verfügbar in zwei unterschiedlichen Ventilarten
- Mit Sanitized® behandeltes Material für eine besonders hygienische Oberfläche



MRG 610-37 A

i Einbau

Beckenaußenmaß: 410x510mm
Becken: 370x400x200mm

Planungshinweise

- Arbeitsplattenstärke: mind. 12mm
- Ausschnitt: 390x498mm R15
- Lieferumfang: inkl. Ablaufgarnitur & Abdeckkappe für den Abfluss

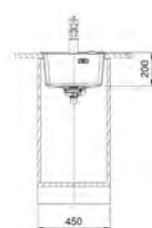
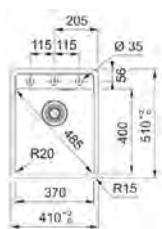





Montagehinweis flächenbündig S. 159





Artikel-Nr.

Farbe

Druckknopfventil

	114.0658.140	Onyx
	114.0658.255	Steingrau
	114.0658.256	Glacier
	114.0658.257	Cashmere
	114.0658.254	Black Matt

Handbetätigung

	114.0658.216	Onyx
	114.0658.218	Steingrau
	114.0658.219	Glacier
	114.0658.220	Cashmere
	114.0658.217	Black Matt

Black Matt - Black Collection

	114.0659.123	mit schwarzem Drehknopfventil
	114.0658.583	mit schwarzem Stopfenventil

Zubehör

Inklusive



Abdeckkappe für den Abfluss Edelstahl
112.0532.169

Inklusive



Abdeckkappe für den Abfluss Kunststoff Schwarz
112.0657.146

Optional

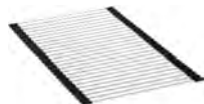

Rollmatte
112.0030.882

Optional



Fragranitbohrer
112.0473.656

Optional



Entdecken Sie unsere flexiblen ALL-IN Zubehörmöglichkeiten. Mehr dazu finden Sie ab Seite 384.

Empfehlung

Armatur



Tango Neo Festauslauf
115.0596.387

PAMIRA

- Die dynamische Formgebung kreiert ein zeitloses Rundbecken
- Mit Sanitized® behandeltes Material für eine besonders hygienische Oberfläche
- Verfügbar in vier authentischen Steinoptiken



ROG 610-41

Einbau

Beckenaußenmaß: Ø 510mm
Becken: Ø 400x195mm

Planungshinweise

- Arbeitsplattenstärke: mind. 30mm
- Ausschnitt: Ø 493mm
- Lieferumfang: inkl. Ablaufgarnitur

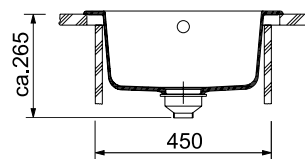
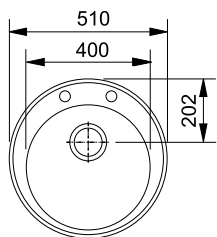

Zubehör

Optional







Fragranitbohrer
112.0473.656





Artikel-Nr.

Farbe

Drehknopfventil

	114.0199.717	Onyx
	114.0009.505	Steingrau
	114.0009.509	Glacier
	114.0302.767	Cashmere

Handbetätigung

	114.0199.718	Onyx
	114.0009.542	Steingrau
	114.0009.546	Glacier
	114.0302.766	Cashmere

Empfehlung

Armatur



Novara-Plus Brause
115.0347.111

Armatur



Orbit Zugauslauf
115.0623.055

MARIS

Produktfamilie
Maris

- Die abgestufte Armaturenbank und der schmale Rand fügen sich perfekt in jede Küche ein
- Sehr schneller Einbau durch Fast-Fix Technologie
- Verfügbar in zwei unterschiedlichen Ventilarten
- Mit Sanitized® behandeltes Material für eine besonders hygienische Oberfläche



MRG 610-72 A

i Einbau

Beckenaußenmaß: 760x510mm
Becken: 720x400x200mm

Planungshinweise

- Arbeitsplattenstärke: mind. 12mm
- Ausschnitt: 740x498mm R15
- Lieferumfang: inkl. Ablaufgarnitur & Abdeckkappe für den Abfluss

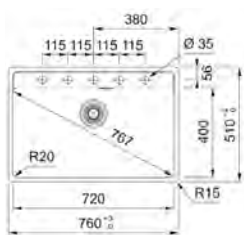





Montagehinweis flächenbündig S. 159





Artikel-Nr.

Farbe

Druckknopfventil

	114.0658.303	Onyx
	114.0658.306	Steingrau
	114.0658.308	Glacier
	114.0658.309	Cashmere
	114.0658.305	Black Matt

Handbetätigung

	114.0658.310	Onyx
	114.0658.332	Steingrau
	114.0658.333	Glacier
	114.0658.334	Cashmere
	114.0658.331	Black Matt

Black Matt - Black Collection

	114.0659.125	mit schwarzem Drehknopfventil
	114.0658.588	mit schwarzem Stopfenventil

Zubehör

Inklusive



Abdeckkappe für den Abfluss Edelstahl
112.0532.169

Inklusive



Abdeckkappe für den Abfluss Kunststoff Schwarz
112.0657.146

Optional

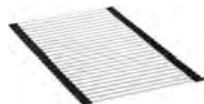

Rollmatte
112.0030.882

Optional



Fragranitbohrer
112.0473.656

Optional



Entdecken Sie unsere flexiblen ALL-IN Zubehörmöglichkeiten. Mehr dazu finden Sie ab Seite 384.

Empfehlung

Armatur



Tango Neo Festauslauf
115.0596.387

BASIS

Produktfamilie
Maris

- Schnörkelloses und geradliniges Design
- Mit Sanitized® behandeltes Material für eine besonders hygienische Oberfläche
- Verfügbar in fünf authentischen Steinoptiken

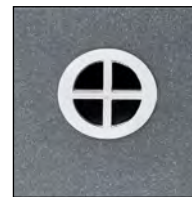

BFG 620

i Einbau

Beckenaußenmaß: 860x500mm
Becken: 2 x 337x420x200mm

Planungshinweise

- Arbeitsplattenstärke: mind. 30mm
- Ausschnitt: 840x480mm R20
- Lieferumfang: inkl. Ablaufgarnitur

Artikel-Nr.

Farbe



114.0301.373

Onyx



114.0302.015

Steingrau



114.0302.016

Glacier



114.0302.021

Cashmere



114.0657.823

Black Matt

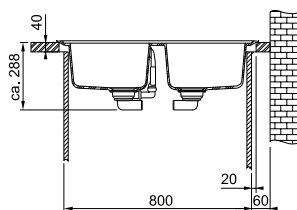
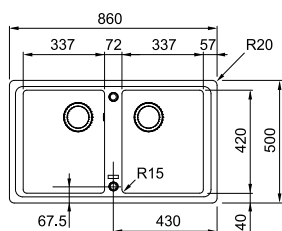

Zubehör

Optional



Schneidebrett
112.0595.334

Optional



Entdecken Sie unsere flexiblen ALL-IN Zubehörmöglichkeiten. Mehr dazu finden Sie ab Seite 384.

Optional



Fragranitbohrer
112.0473.656

Empfehlung

Armatur



Orbit Festauslauf
115.0623.054

Armatur



Novara-Plus Brause
115.0347.111

MYTHOS

Produktfamilie
Mythos

- Minimalistisches Design mit einem Beckenradius von 15mm
- Hochwertige und pflegeleichte Spezialkeramik
- Verfügbar in vier perfekt kombinierbaren Trendtönen



MTK 610-58

i Einbau

Beckenaußenmaß: 580x510mm
Becken: 490x377x190mm

Planungshinweise

- Arbeitsplattenstärke: mind. 30mm
- Ausschnitt: 560x490mm R10
- Lieferumfang: inkl. Ablaufgarnitur

Artikel-Nr.

Farbe



124.0335.706

Glacier



124.0335.844

Magnolia



124.0380.250

Anthrazit matt



124.0335.851

Onyx

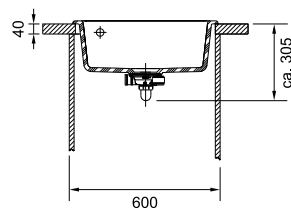
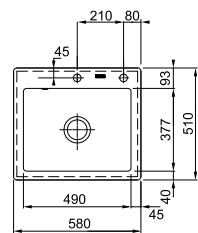

Maßtoleranzen siehe Hinweis S. 109

Zubehör

Optional

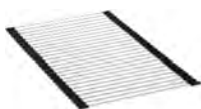

Rollmatte
112.0030.882

Optional



Entdecken Sie unsere flexiblen ALL-IN Zubehörmöglichkeiten. Mehr dazu finden Sie ab Seite 384.

Empfehlung

Armatur



Mythos Festauslauf
115.0547.852

Armatur



Atlas Neo Festauslauf
115.0521.435

MARIS FLÄCHENBÜNDIG

Produktfamilie
Maris

- Die abgestufte Armaturenbank und der schmale Rand fügen sich perfekt in jede Küche ein
- Spezielle Version mit gefrästem Rand für den flächenbündigen Einbau
- Mit Sanitized® behandeltes Material für eine besonders hygienische Oberfläche



MRG 210-52 A

Flächenbündig

Beckenaußenmaß: 553x503mm
Becken: 520x400x200mm

Planungshinweise

- Arbeitsplattenstärke
Flächenbündig: mind. 12mm
- Ausschnitt flächenbündig:
siehe Montageanleitung
- Lieferumfang: inkl. Ablaufgar-
niture & Abdeckkappe für den
Abfluss

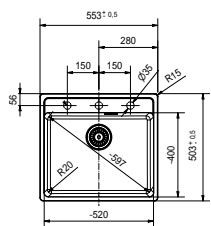

Montagehinweis flächenbündig S. 159

Artikel-Nr.

Farbe

Druckknopfventil

	135.0682.890	Onyx
	135.0682.961	Steingrau
	135.0682.962	Glacier
	135.0682.963	Cashmere
	135.0682.964	Black Matt

Handbetätigung

	135.0683.034	Onyx
	135.0683.035	Steingrau
	135.0683.036	Glacier
	135.0683.037	Cashmere
	135.0683.038	Black Matt

Black Matt - Black Collection

	135.0683.054	mit schwarzem Drehknopfventil
	135.0683.048	mit schwarzem Stopfenventil

Zubehör

Inklusive



Abdeckkappe für den
Abfluss Edelstahl
112.0532.169

Inklusive



Abdeckkappe für den
Abfluss Kunststoff Schwarz
112.0657.146

Optional

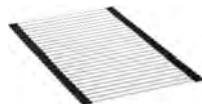

Rollmatte
112.0030.882

Optional



Fragranitbohrer
112.0473.656

Optional



Entdecken Sie unsere
flexiblen ALL-IN
Zubehörmöglichkei-
ten. Mehr dazu finden
Sie ab Seite 384.

Empfehlung

Armatur



Atlas Neo Festauslauf
115.0521.435

MARIS FLÄCHENBÜNDIG

Produktfamilie
Maris

- Spezielle Version mit gefrästem Rand für den flächenbündigen Einbau
- Mit Sanitized® behandeltes Material für eine besonders hygienische Oberfläche
- Verfügbar in fünf authentischen Steinoptiken



MRG 210-52

i Flächenbündig

Beckenaußenmaß: 553x433mm
Becken: 520x400x200mm

Planungshinweise

- Arbeitsplattenstärke
Flächenbündig: mind. 12mm
- Ausschnitt flächenbündig:
siehe Montageanleitung
- Lochbohrung Druckknopf:
Ø35mm
- Lieferumfang: inkl. Ablaufgarnitur & Abdeckkappe für den Abfluss

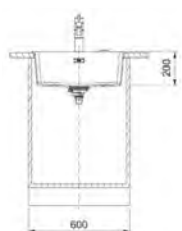
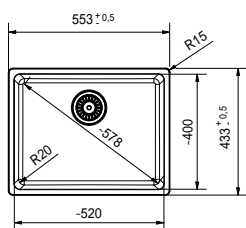





Montagehinweis flächenbündig S. 159





Artikel-Nr.

Farbe

Druckknopfventil

	135.0682.808	Onyx
	135.0682.809	Steingrau
	135.0682.810	Glacier
	135.0682.811	Cashmere
	135.0682.812	Black Matt

Handbetätigung

	135.0682.988	Onyx
	135.0682.989	Steingrau
	135.0682.990	Glacier
	135.0683.021	Cashmere
	135.0683.022	Black Matt

Black Matt - Black Collection

	135.0683.051	mit schwarzem Drehknopfventil
	135.0683.045	mit schwarzem Stopfenventil

Zubehör

Inklusive



Abdeckkappe für den Abfluss Edelstahl
112.0532.169

Inklusive



Abdeckkappe für den Abfluss Kunststoff Schwarz
112.0657.146

Optional

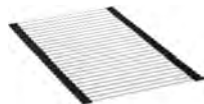

Rollmatte
112.0030.882

Optional



Mobiles Tropfteil
112.0188.651

Optional



Entdecken Sie unsere flexiblen ALL-IN Zubehörmöglichkeiten. Mehr dazu finden Sie ab Seite 384.

Empfehlung

Armatur



Kubus Festauslauf
115.0529.202

MARIS FLÄCHENBÜNDIG

Produktfamilie
Maris

- Die abgestufte Armaturenbank und der schmale Rand fügen sich perfekt in jede Küche ein
- Spezielle Version mit gefrästem Rand für den flächenbündigen Einbau
- Mit Sanitized® behandeltes Material für eine besonders hygienische Oberfläche



MRG 210-37 A

Flächenbündig

Beckenaußenmaß: 403x503mm
Becken: 370x400x200mm

Planungshinweise

- Arbeitsplattenstärke
Flächenbündig: mind. 12mm
- Ausschnitt flächenbündig:
siehe Montageanleitung
- Lieferumfang: inkl. Ablaufgar-
nitur & Abdeckkappe für den
Abfluss

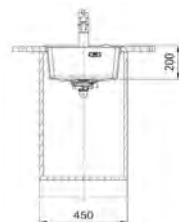
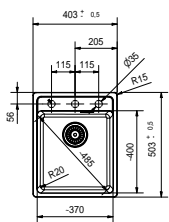

Montagehinweis flächenbündig S. 159

Artikel-Nr.

Farbe

Druckknopfventil

	135.0682.829	Onyx
	135.0682.830	Steingrau
	135.0682.831	Glacier
	135.0682.832	Cashmere
	135.0682.833	Black Matt

Handbetätigung

	135.0683.028	Onyx
	135.0683.029	Steingrau
	135.0683.030	Glacier
	135.0683.031	Cashmere
	135.0683.033	Black Matt

Black Matt - Black Collection

	135.0683.053	mit schwarzem Drehknopfventil
	135.0683.047	mit schwarzem Stopfenventil

Zubehör

Inklusive



Abdeckkappe für den
Abfluss Edelstahl
112.0532.169

Inklusive



Abdeckkappe für den
Abfluss Kunststoff Schwarz
112.0657.146

Optional

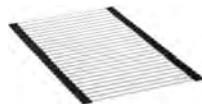

Rollmatte
112.0030.882

Optional



Fragranitbohrer
112.0473.656

Optional



Entdecken Sie unsere
flexiblen ALL-IN
Zubehörmöglichkei-
ten. Mehr dazu finden
Sie ab Seite 384.

Empfehlung

Armatur



Tango Neo Festauslauf
115.0596.387

MARIS FLÄCHENBÜNDIG

Produktfamilie
Maris

- Spezielle Version mit gefrästem Rand für den flächenbündigen Einbau
- Mit Sanitized® behandeltes Material für eine besonders hygienische Oberfläche
- Verfügbar in fünf authentischen Steinoptiken

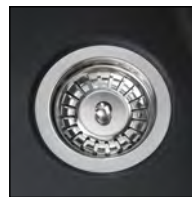

MRG 210-37

i Flächenbündig

Beckenaußenmaß: 403x433mm
Becken: 370x400x200mm

Planungshinweise

- Arbeitsplattenstärke
Flächenbündig: mind. 12mm
- Ausschnitt flächenbündig:
siehe Montageanleitung
- Lochbohrung Druckknopf:
Ø35mm
- Lieferumfang: inkl. Ablaufgar-
nitur & Abdeckkappe für den
Abfluss

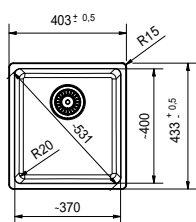

Montagehinweis flächenbündig S. 159

Artikel-Nr.

Farbe

Druckknopfventil

	135.0682.797	Onyx
	135.0682.804	Steingrau
	135.0682.805	Glacier
	135.0682.806	Cashmere
	135.0682.807	Black Matt

Handbetätigung

	135.0682.982	Onyx
	135.0682.983	Steingrau
	135.0682.984	Glacier
	135.0682.985	Cashmere
	135.0682.986	Black Matt

Black Matt - Black Collection

	135.0683.050	mit schwarzem Drehknopfventil
	135.0683.044	mit schwarzem Stopfenventil

Zubehör

Inklusive



Abdeckkappe für den
Abfluss Edelstahl
112.0532.169

Inklusive



Abdeckkappe für den
Abfluss Kunststoff Schwarz
112.0657.146

Optional

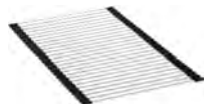

Rollmatte
112.0030.882

Optional



Mobiles Tropfteil
112.0188.651

Optional



Entdecken Sie unsere
flexiblen ALL-IN
Zubehörmöglichkei-
ten. Mehr dazu finden
Sie ab Seite 384.

Empfehlung

Armatur



Eos-Neo Festauslauf
115.0590.044

MARIS FLÄCHENBÜNDIG

Produktfamilie
Maris

- Die abgestufte Armaturenbank und der schmale Rand fügen sich perfekt in jede Küche ein
- Spezielle Version mit gefrästem Rand für den flächenbündigen Einbau
- Mit Sanitized® behandeltes Material für eine besonders hygienische Oberfläche



MRG 210-72 A

Flächenbündig

Beckenaußenmaß: 753x503mm
Becken: 720x400x200mm

Planungshinweise

- Arbeitsplattenstärke
Flächenbündig: mind. 12mm
- Ausschnitt flächenbündig:
siehe Montageanleitung
- Lieferumfang: inkl. Ablaufgar-
niture & Abdeckkappe für den
Abfluss

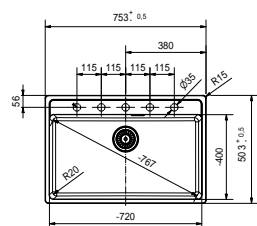

Montagehinweis flächenbündig S. 159

Artikel-Nr.

Farbe

Druckknopfventil

	135.0682.965	Onyx
	135.0682.966	Steingrau
	135.0682.967	Glacier
	135.0682.968	Cashmere
	135.0682.969	Black Matt

Handbetätigung

	135.0683.039	Onyx
	135.0683.040	Steingrau
	135.0683.041	Glacier
	135.0683.042	Cashmere
	135.0683.043	Black Matt

Black Matt - Black Collection

	135.0683.055	mit schwarzem Drehknopfventil
	135.0683.049	mit schwarzem Stopfenventil

Zubehör

Inklusive



Abdeckkappe für den
Abfluss Edelstahl
112.0532.169

Inklusive



Abdeckkappe für den
Abfluss Kunststoff Schwarz
112.0657.146

Optional

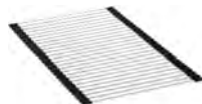

Rollmatte
112.0030.882

Optional



Fragranitbohrer
112.0473.656

Optional



Entdecken Sie unsere
flexiblen ALL-IN
Zubehörmöglichkei-
ten. Mehr dazu finden
Sie ab Seite 384.

Empfehlung

Armatur



Kubus Festauslauf
115.0529.202

MARIS FLÄCHENBÜNDIG

Produktfamilie
Maris

- Spezielle Version mit gefrästem Rand für den flächenbündigen Einbau
- Mit Sanitized® behandeltes Material für eine besonders hygienische Oberfläche
- Verfügbar in fünf authentischen Steinoptiken



MRG 210-72

i Flächenbündig

Beckenaußenmaß: 753x433mm
Becken: 720x400x200mm

Planungshinweise

- Arbeitsplattenstärke Flächenbündig: mind. 12mm
- Ausschnitt flächenbündig: siehe Montageanleitung
- Lochbohrung Druckknopf: Ø35mm
- Lieferumfang: inkl. Ablaufgarnitur & Abdeckkappe für den Abfluss

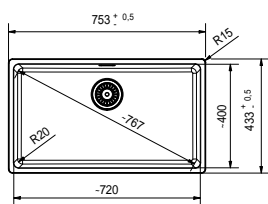

Montagehinweis flächenbündig S. 159

Artikel-Nr.

Farbe

Druckknopfventil

	135.0682.823	Onyx
	135.0682.824	Steingrau
	135.0682.825	Glacier
	135.0682.826	Cashmere
	135.0682.827	Black Matt

Handbetätigung

	135.0683.023	Onyx
	135.0683.024	Steingrau
	135.0683.025	Glacier
	135.0683.026	Cashmere
	135.0683.027	Black Matt

Black Matt - Black Collection

	135.0683.052	mit schwarzem Drehknopfventil
	135.0683.046	mit schwarzem Stopfenventil

Zubehör

Inklusive



Abdeckkappe für den Abfluss Edelstahl
112.0532.169

Inklusive



Abdeckkappe für den Abfluss Kunststoff Schwarz
112.0657.146

Optional

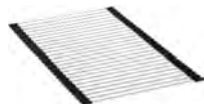

Rollmatte
112.0030.882

Optional



Mobiles Tropfteil
112.0188.651

Optional



Entdecken Sie unsere flexiblen ALL-IN Zubehörmöglichkeiten. Mehr dazu finden Sie ab Seite 384.

Empfehlung

Armatur



Kubus Festauslauf
115.0529.202

URBAN FLÄCHENBÜNDIG/EINBAU

Produktfamilie
Maris

- Becken ist sowohl als Einbau & Flächenbündige Variante einbaubar
- Standardmäßig mit einem Edelstahl Drehknopf ausgestattet
- Mit Sanitized® behandeltes Material für eine besonders hygienische Oberfläche

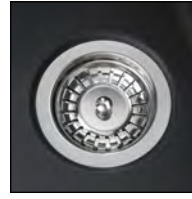

UBG 610-56

i Flächen./Einbau

Beckenaußenmaß: 560x500mm
Becken: 503x425x220mm

Planungshinweise

- Arbeitsplattenstärke Einbau: mind. 30mm
- Flächenbündig: mind. 38mm
- Ausschnitt Einbau: 540x480mm R15
- Ausschnitt Flächenbündig: siehe Montageanleitung
- Lieferumfang: inkl. Ablaufgarnitur
- Distanzring zum Befestigen der Armatur ist im Ventilbeipack enthalten

Artikel-Nr.

Farbe

	114.0682.644	Onyx
	114.0682.643	Steingrau
	114.0682.600	Glacier
	114.0682.642	Cashmere
	114.0682.641	Black Matt

Black Matt - Black Collection

114.0682.738
mit schwarzem Drehknopfventil

Standard Einbau

Flächenbündig

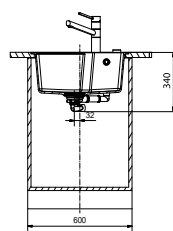
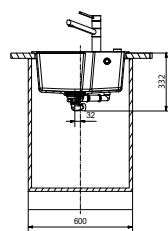
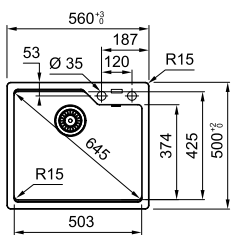

ACHTUNG: Bei Planung eines Abfalltrennsystems die Beckentiefe berücksichtigen

Montagehinweis flächenbündig S. 159

Zubehör

Optional



Abtropfblech
112.0066.060

Optional



Schneidebrett
112.0595.334

Optional



Drehknopf Chrom
133.0537.934

Optional



Fragranitbohrer
112.0473.656

Optional



Entdecken Sie unsere flexiblen ALL-IN Zubehörmöglichkeiten. Mehr dazu finden Sie ab Seite 384.

Empfehlung

Armatur



Urban Festauslauf
115.0595.062

Montagehinweise Flächenbündig

Die Vorgehensweise bei der Montage kann aufgrund von unterschiedlichen Einbautechniken variieren!

MYX 210-34
MYX 210-45
MYX 210-50
MYX 210-55
MYX 210-70

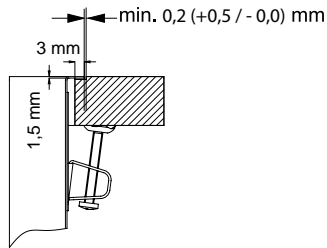

AGX 210
AGX 260 G

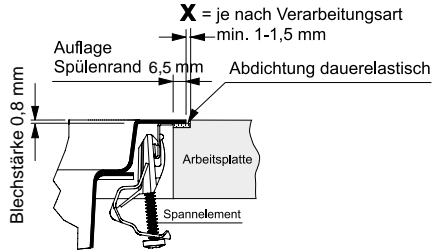

MYX 210 A

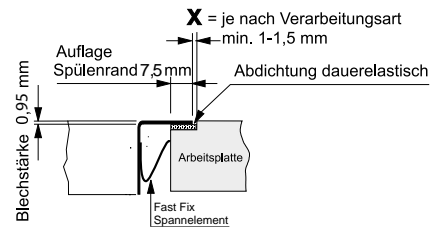

MRG 210-52 A
MRG 210-37 A
MRG 210-72 A

MRG 210-52
MRG 210-37
MRG 210-72

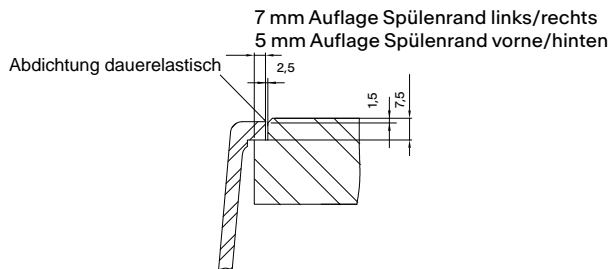

BXX 260-36-16 A
BXX 210-50 A
BXX 210-40 A
BXX 220 A
BWX 220-54-27 A
BCX 210-51

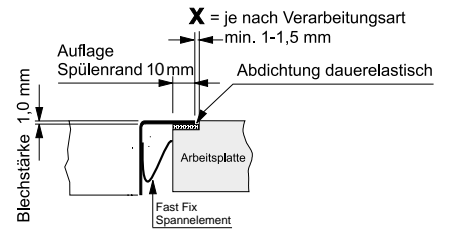

BXX 260/160-34-16
BXX 210/110-54
BXX 210/110-50
BXX 210/110-45
BXX 210/110-40
BXX 210/110-34
BXX 210/110-16
BXM 210/110-50
BXM 210/110-40
BXM 210/110-68

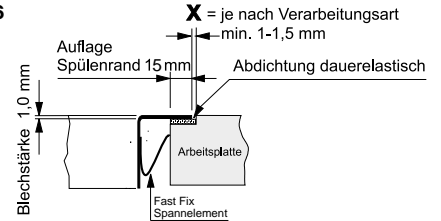

UBG 610-56

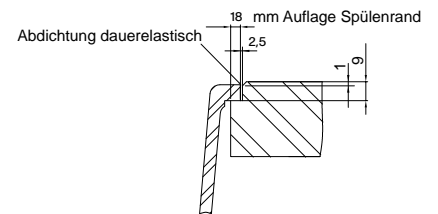

Die Vorgehensweise bei der Montage kann aufgrund von unterschiedlichen Einbautechniken variieren!

Wichtig! Ab dem Zeitpunkt des Einbaus der Spüle in die Arbeitsplatte geht die Haftung für den Einbau, Beschädigung, Transport und Ablieferung auf den Arbeitsplattenkonfektionär über.



Übersichtstabellen Edelstahl Becken

Beckenvarianten

Modell	Typ	Becken			
		½	1	1½	2
Argos	AGX	-	•	•	-
Bell	BCX	-	•	-	-
Eurostar	ETN	-	•	-	-
Franke Box	BXX	•	•	•	•
Mythos	MYX	-	•	-	-
Pamira	ROX	-	•	-	-
Spark	SKX	-	-	-	•
Maris	MRX	-	•	-	-

Ausführung

Modell	Typ	Ablauf (in Zoll)	Überlauf	Oberfläche	Gastronorm-kompatibel	Befestigung beiliegend
Argos	AGX	Integral 3 ½	verdeckt	glatt	•	Kralle
Bell	BCX	3 ½	verdeckt	glatt	-	FastFix
Eurostar	ETN	1 ½	offen	-	-	Kralle
Mythos	MYX	Integral 3 ½	verdeckt	glatt	•	FastFix
Franke Box	BXX	Integral 3 ½	verdeckt	glatt	-	FastFix
Franke Box Center	BWX	3 ½	verdeckt	glatt	-	FastFix
Mythos	MYX	Integral 3 ½	offen	glatt	-	Kralle
Pamira	ROX	3 ½	offen	glatt	-	Kralle
Spark	SKX	3 ½	offen	glatt	-	Kralle
Maris	MRX	3 ½	verdeckt	glatt	-	FastFix

Abmessungen

Modell	Typ	Typ-Bezeichnung	Hauptbecken (cm)			Zusatzbecken (cm)			Eckradius Hauptbecken
			A	B	C	A	B	C	
Argos	AGX	210	35,0	43,5	18,0	-	-	-	70 mm
Argos G	AGX	260 G	35,0	43,5	17,5	16,0	30,0	12,0	70 mm
Bell	BCX	610-51 / 210-51	44,5	38,0	20,0	-	-	-	50 mm
Eurostar	ETN	610	36,0	35,5	14,0	-	-	-	85 mm
Mythos	MYX	210-50 A	50,0	40,0	20,0	-	-	-	25 mm
Franke Box	BXX	260-36-16 A	36,0	41,0	20,0	16,0	41,0	14,0	12 mm
Franke Box	BXX	210-50 A / 210 / 110-50	50,0	41,0	20,0	-	-	-	12 mm
Franke Box	BXX	260 / 160-34-16	34,0	41,0	20,0	16,0	41,0	14,0	12 mm
Franke Box	BXX	210 / 110-54	54,0	41,0	20,0	-	-	-	12 mm
Franke Box	BXX	210 / 110-45	45,0	41,0	20,0	-	-	-	12 mm
Franke Box	BXX	210 / 40 A / 210 / 110-40	40,0	41,0	20,0	-	-	-	12 mm
Franke Box	BXX	210 / 110-34	34,0	41,0	20,0	-	-	-	12 mm
Franke Box	BXX	210 / 110-16	16,0	41,0	14,0	-	-	-	12 mm
Franke Box	BXX	220-36-36 A	36,0	41,0	20,0	36,0	41,0	20,0	12 mm
Franke Box Center	BWX	220-54-27 A	54,0	41,0	20,0	27,0	48,0	20,0	12 mm
Mythos	MYX	210-55	55,0	40,0	20,0	-	-	-	25 mm
Mythos	MYX	210-50	50,0	40,0	20,0	-	-	-	25 mm
Mythos	MYX	210-45	45,0	40,0	20,0	-	-	-	25 mm
Mythos	MYX	210-34	34,0	40,0	20,0	-	-	-	25 mm
Mythos	MYX	210-70	70,0	40,0	20,0	-	-	-	25 mm
Pamira	ROX	610-41	41,0	-	17,5	-	-	-	-
Spark	SKX	620-86	34,0	42,0	16,0	34,0	42,0	16,0	80 mm
Maris	MRX	210-55	55,0	40,0	18,0	-	-	-	16 mm
Maris	MRX	210-50	50,0	40,0	18,0	-	-	-	16 mm
Maris	MRX	210-45	45,0	40,0	18,0	-	-	-	16 mm
Maris	MRX	210-40	40,0	40,0	18,0	-	-	-	16 mm
Maris	MRX	210-34	34,0	40,0	18,0	-	-	-	16 mm
Mythos Masterpiece	BXM	210 / 110-50	50,0	41,0	20,0	-	-	-	12 mm
Mythos Masterpiece	BXM	210 / 110-40	40,0	41,0	20,0	-	-	-	12 mm
Mythos Masterpiece	BXM	210 / 110-68	68,5	41,0	20,0	-	-	-	12 mm

Übersichtstabellen Fragranit Becken

Beckenvarianten

Modell	Typ	Becken			
		1/2	1	1 1/2	2
Basis	BFG	-	-	-	•
Maris	MRG	-	•	-	-
Pamira	ROG	-	•	-	-
Urban	UBG	-	•	-	-

Ausführung

Modell	Typ	Becken		
		Ablauf (in Zoll)	Überlauf	Befestigung beiliegend
Basis	BFG	3 1/2	offen	Krallen
Maris	MRG	3 1/2	verdeckt	Fast-Fix/ohne
Pamira	ROG	3 1/2	offen	Krallen
Urban	UBG	3 1/2	verdeckt	FastFix

Abmessungen

Modell	Typ	Typ-Bezeichnung	Hauptbecken (cm)			Zusatzbecken (cm)			Eckradius Hauptbecken
			A	B	C	A	B	C	
Basis	BFG	620	34,0	42,0	20,0	34,0	42,0	20,0	15 mm
Maris	MRG	610-52 A	52,0	40,0	20,0	-	-	-	20 mm
Maris	MRG	610-37 A	37,0	40,0	20,0	-	-	-	20 mm
Maris	MRG	610-72 A	72,0	40,0	20,0	-	-	-	20 mm
Maris	MRG	210-52 A	52,0	40,0	20,0	-	-	-	20 mm
Maris	MRG	210-37 A	37,0	40,0	20,0	-	-	-	20 mm
Maris	MRG	210-72 A	72,0	40,0	20,0	-	-	-	20 mm
Maris	MRG	210-52	52,0	40,0	20,0	-	-	-	20 mm
Maris	MRG	210-37	37,0	40,0	20,0	-	-	-	20 mm
Maris	MRG	210-72	72,0	40,0	20,0	-	-	-	20 mm
Pamira	ROG	610-41	40,0	-	19,5	-	-	-	50 mm
Urban	UBG	610-56	50,3	42,5	23,0	-	-	-	15 mm

Übersichtstabellen Keramik Becken

Beckenvarianten

Modell	Typ	Becken			
		1/2	1	1 1/2	2
Mythos	MTK	-	•	-	-

Ausführung

Modell	Typ	Becken			
		Ablauf (in Zoll)	Überlauf	Gastronorm-kompatibel	Befestigung beiliegend
Mythos	MTK	3 1/2	verdeckt	-	-

Abmessungen

Modell	Typ	Typ-Bezeichnung	Hauptbecken (cm)			Zusatzbecken (cm)			Eckradius Hauptbecken
			A	B	C	A	B	C	
Mythos	MTK	610-58	49,0	37,5	19,0	-	-	-	10 mm

- lieferbar
- nicht lieferbar

Maßangaben Becken:





Unterbau Becken

Edelstahl

Unterschrank ab 60 cm

S. 168	Epos	EOX 110-50 / EOX 110-50/35
S. 169	Franke Box	BXX 160-34-16
S. 170		BXX 110-50 / BXX 110-45
S. 171	Maris	MRX 110-55 / MRX 110-50
S. 166	Mythos	MYX 160-34-16 / MYX 110-55
S. 167		MYX 110-50 / MYX 110-45

Unterschrank ab 50 cm

S. 172	Epos	EOX 110-45
S. 173	Franke Box	BXX 110-40
S. 175	Gax	GAX 40
S. 174	Maris	MRX 110-45 / MRX 110-40

Unterschrank ab 45 cm

S. 177	Franke Box	BXX 110-34
S. 178	Maris	MRX 110-34
S. 176	Mythos	MYX 110-34

Unterschrank ab 40 cm

S. 179	Epos	EOX 110-36
--------	-------------	------------

Unterschrank ab 30 cm

S. 181	Franke Box	BXX 110-16
S. 180	Mythos	MYX 110-16

Unterschrank ab 80 cm

S. 183	Mythos	MYX 110-70
--------	---------------	------------

S. 184	Kubus 2
S. 185	Maris
S. 186	Kubus 2
S. 187	Maris

S. 188	Kubus 2
S. 189	Maris

S. 190	Kubus
S. 191	

S. 192	Kubus
--------	--------------

S. 193	Kubus
--------	--------------

Fragranit

Unterschrank ab 60 cm

S. 184	Kubus 2	KNG 110-52
S. 185	Maris	MRG 110-52

Unterschrank ab 45 cm

S. 186	Kubus 2	KNG 110-37
S. 187	Maris	MRG 110-37

Unterschrank ab 80 cm

S. 188	Kubus 2	KNG 110-62
S. 189	Maris	MRG 110-72

Keramik

Unterschrank ab 60 cm

S. 190	Kubus	KBK 160
S. 191		KBK 110-50

Unterschrank ab 50 cm

S. 192	Kubus	KBK 110-40
--------	--------------	------------

Unterschrank ab 80 cm

S. 193	Kubus	KBK 110-70
--------	--------------	------------



FRANKE

FRANKE

FRANKE

Unterbau

Übersicht Edelstahl Unterbaubecken

Mythos



Mythos
MYX 160-34-16
555x430mm
S. 166



Mythos
MYX 110-55
590x440mm
S. 166



Mythos
MYX 110-50
540x440mm
S. 167

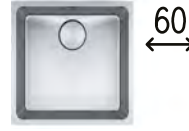

Mythos
MYX 110-45
490x440mm
S. 167



Mythos
MYX 110-34
380x440mm
S. 176

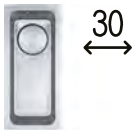

Mythos
MYX 110-16
200x440mm
S. 180



Mythos
MYX 110-70
740x440mm
S. 183

Epos



Epos
EOX 110-50
530x440mm
S. 168



Epos
EOX 110-50/35
524x374mm
S. 168



Epos
EOX 110-45
470x415mm
S. 172



Epos
EOX 110-36
384x415mm
S. 179

GAX



Gax
GAX 40
480x430mm
S. 175

Franke Box



Franke Box
BXX 160-34-16
560x450mm
S. 169



Franke Box
BXX 110-50
540x450mm
S. 170



Franke Box
BXX 110-45
490x450mm
S. 170



Franke Box
BXX 110-40
440x450mm
S. 173



Franke Box
BXX 110-34
380x450mm
S. 177



Franke Box
BXX 110-16
200x450mm
S. 181

Maris



Maris
MRX 110-55
590x440mm
S. 171



Maris
MRX 110-50
540x440mm
S. 171



Maris
MRX 110-45
490x440mm
S. 174



Maris
MRX 110-40
440x440mm
S. 174



Maris
MRX 110-34
380x440mm
S. 178

Übersicht Fragranit Unterbaubecken

Kubus 2



60

Kubus 2
KNG 110-52 
560x460mm



S. 184



45

Kubus 2
KNG 110-37 
410x460mm



S. 186



80

Kubus 2
KNG 110-62 
760x460mm



S. 188



60

Maris
MRG 110-52 
553x433mm



S. 185



45

Maris
MRG 110-37 
403x433mm



S. 187



80

Maris
MRG 110-72 
753x433mm



S. 189

Übersicht Keramik Unterbaubecken

Kubus



60

Kubus
KBK 160 
545x445mm



S. 190



60

Kubus
KBK 110-50 
545x445mm



S. 191



50

Kubus
KBK 110-40 
445x445mm



S. 192



80

Kubus
KBK 110-70 
745x445mm



S. 193

Fragranit+ Farben



Onyx



Steingrau



Glacier



Cashmere



Black Matt



Lochbohrung Fragranit:

Bei Fragranitmodellen mit Armaturenbank sind die Lochoptionen von unten vorgebohrt. Zum Durchbohren wird zusätzlich ein 35mm Fragranitbohreraufsatz benötigt. Dieser kann bei Bedarf mit der Artikelnummer: 112.0473.656 optional dazubestellt werden.

Keramik Farben

Hochglänzend



Glacier



Magnolia



Onyx

Matt



Anthrazit matt

Bemaßung Keramik:

Alle Zeichnungen enthalten alle notwendigen Maße (mm), die den üblichen Toleranzen unterliegen. Sie sind unverbindlich. Exakte Maße können nur am fertigen Produkt abgenommen werden.

MYTHOS

Produktfamilie
Mythos

- Präzises Design kombiniert mit reinigungs-
freundlichen Beckenradien
- Perfekt abgestimmtes Zubehör
- Ausgestattet mit verdecktem hygienischen Inte-
gralablauf



MYX 160-34-16

i Unterbau

Spülenmaß: 555x430mm
Becken: 340x400x200mm
160x400x150mm

Planungshinweise

- Ausschnitt: 525x400mm R25
- Lieferung inklusive Ablaufgarnitur
- Lochbohrung Druckknopf: Ø35mm

MYX 110-55

i Unterbau

Spülenmaß: 590x440mm
Becken: 550x400x200mm

Planungshinweise

- Ausschnitt: 550x400mm R25
- Lieferung inklusive Ablaufgarnitur
- Lochbohrung Druckknopf: Ø35mm
- Achtung: bei Montage in 60er
Unterschrank müssen die Seiten-
wände ausgeschnitten werden

Artikel-Nr.	Ventil
122.0625.059	Siebkorb als Druckknopfventil 3 1/2"
122.0658.059	Siebkorb als Handbetätigung 3 1/2"

Artikel-Nr.	Ventil
122.0625.058	Siebkorb als Druckknopfventil 3 1/2"
122.0658.054	Siebkorb als Handbetätigung 3 1/2"

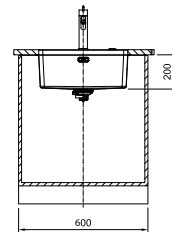
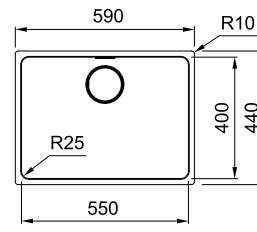
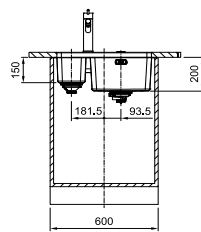
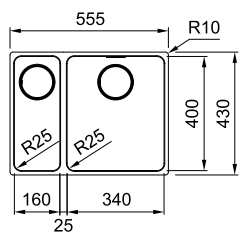

Zubehör

Optional



Abtropfbecken
112.0659.398

Optional
(für MYX 160-34-16)



Abtropfbecken
112.0057.850

Optional



Schneidebrett
112.0591.082

Optional

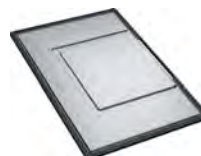

Mobiles Tropfteil
112.0602.288

Optional



Franke Rollmatte
112.0591.081

Empfehlung

Armatur



Mythos Zugauslauf
115.0547.853

MYTHOS

Produktfamilie
Mythos

- Präzises Design kombiniert mit reinigungs-
freundlichen Beckenradien
- Perfekt abgestimmtes Zubehör
- Ausgestattet mit verdecktem hygienischen Inte-
gralablauf



MYX 110-50

i Unterbau

Spülenmaß: 540x440mm
Becken: 500x400x200mm

Planungshinweise

- Ausschnitt: 500x400mm R25
- Lieferung inklusive Ablaufgarnitur
- Lochbohrung Druckknopf:
Ø35mm

MYX 110-45

i Unterbau

Spülenmaß: 490x440mm
Becken: 450x400x200mm

Planungshinweise

- Ausschnitt: 450x400mm R25
- Lieferung inklusive Ablaufgarnitur
- Lochbohrung Druckknopf:
Ø35mm

Artikel-Nr.

Ventil

122.0622.698

Siebkorb als Druck-
knopfventil 3 1/2"

122.0658.055

Siebkorb als Handbetä-
tigung 3 1/2"

Artikel-Nr.

Ventil

122.0625.057

Siebkorb als Druck-
knopfventil 3 1/2"

122.0658.056

Siebkorb als Handbetäti-
gung 3 1/2"

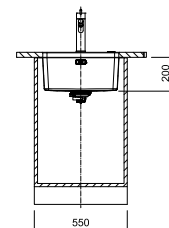
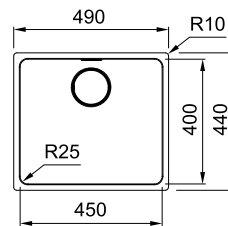
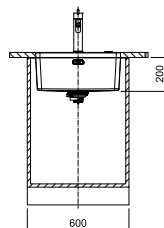
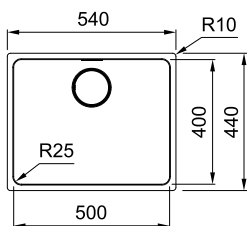

Zubehör

Optional



Abtropfbecken
112.0659.398

Optional



Franke Rollmatte
112.0591.081

Optional



Schneidebrett
112.0591.082

Optional

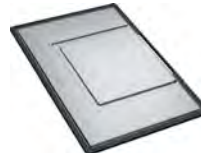

Mobiles Tropfteil
112.0602.288

Empfehlung

Armatur



Kubus Zugauslauf
115.0529.207

Armatur



Mythos Zugauslauf
115.0547.853

EPOS

Produktfamilie
Smart

- Elegante Spüle mit markanten 50mm Becken-Eckradien
- Becken erhältlich mit zwei unterschiedlichen Ventilarten
- Perfekte Nutzung durch großes Beckenvolumen



EOX 110-50

i Unterbau

Spülenmaß: 530x440mm
Becken: 500x410x175mm

Planungshinweise

- Ausschnitt: 497x407mm R48,5
- Lieferung inklusive Ablaufgarnitur
- Lochbohrung Druckknopf: Ø35mm



EOX 110-50/35

i Unterbau

Spülenmaß: 524x374mm
Becken: 500x350x180mm

Planungshinweise

- Ausschnitt: 497x347mm R48,5
- Lieferung inklusive Ablaufgarnitur
- Lochbohrung Druckknopf: Ø35mm

Artikel-Nr.

Ventil

122.0477.873

Siebkorb als Druckknopf-ventil 3 1/2"

122.0197.991

Siebkorb als Handbetätigung 3 1/2"

Artikel-Nr.

Ventil

122.0477.874

Siebkorb als Druckknopf-ventil 3 1/2"

122.0197.993

Siebkorb als Handbetätigung 3 1/2"

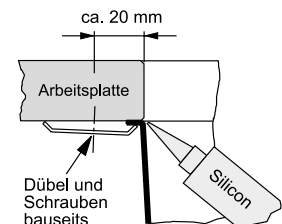
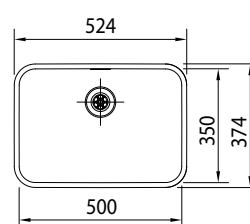
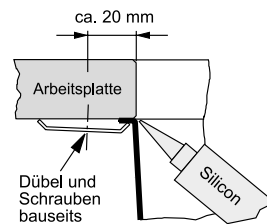
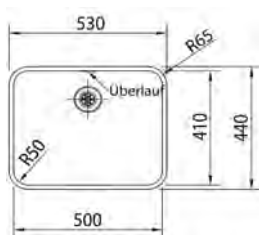

Zubehör

Optional zu EOX 110-50 Optional



Abtropfbecken
112.0175.520



Entdecken Sie unsere flexiblen ALL-IN Zubehörmöglichkeiten. Mehr dazu finden Sie ab Seite 384.

Empfehlung

Armatur

Armatur



Atlas Neo Zugauslauf
115.0521.438



Taros Neo Zugauslauf
115.0596.383

FRANKE BOX

Produktfamilie
Maris

- Markantes Becken mit minimalistischen, engen Radien
- Becken erhältlich mit zwei unterschiedlichen Ventilarten
- Spezielle Version mit ungeschliffenem Rand



Artikel-Nr.	Ventil
122.0375.283	Siebkorb als Druckknopfventil 3 1/2"
122.0375.281	Siebkorb als Handbetätigung 3 1/2"

BXX 160-34-16

i Unterbau

Spülenmaß: 560x450mm
Becken: 340x410x200mm
160x410x140mm

Planungshinweise

- Ausschnitt: 520x410mm R12
- Lieferung inklusive Ablaufgarnitur
- Lochbohrung Druckknopf:
Ø35mm

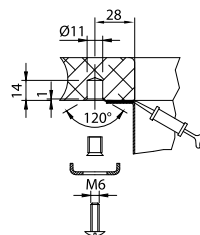
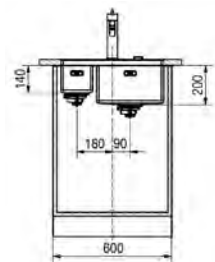
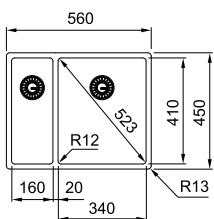

Zubehör

Optional



Abtropfbecken
112.0057.850

Optional



Schneidebrett
112.0539.120

Optional

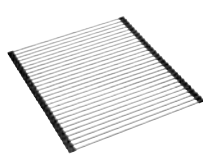

Rollmatte
112.0080.355

Optional

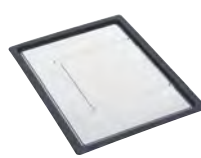

Mobiles Tropfteil
112.0204.360

Optional



Andy Chef
112.0619.946

Empfehlung

Armatur



Atlas Neo Brause
115.0521.441

FRANKE BOX

Produktfamilie
Maris

- Markantes Becken mit minimalistischen, engen Radien
- Becken erhältlich mit zwei unterschiedlichen Ventilarten
- Spezielle Version mit ungeschliffenem Rand



BXX 110-50

i Unterbau

Spülenmaß: 540x450mm
Becken: 500x410x200mm

Planungshinweise

- Ausschnitt: 500x410mm R12
- Lieferung inklusive Ablaufgarnitur
- Lochbohrung Druckknopf: Ø35mm



BXX 110-45

i Unterbau

Spülenmaß: 490x450mm
Becken: 450x410x200mm

Planungshinweise

- Ausschnitt: 450x410mm R12
- Lieferung inklusive Ablaufgarnitur
- Lochbohrung Druckknopf: Ø35mm

Artikel-Nr.

Ventil

122.0375.276

Siebkorb als Druckknopf-ventil 3 1/2"

122.0375.274

Siebkorb als Handbetätigung 3 1/2"

Artikel-Nr.

Ventil

122.0375.260

Siebkorb als Druckknopf-ventil 3 1/2"

122.0375.258

Siebkorb als Handbetätigung 3 1/2"

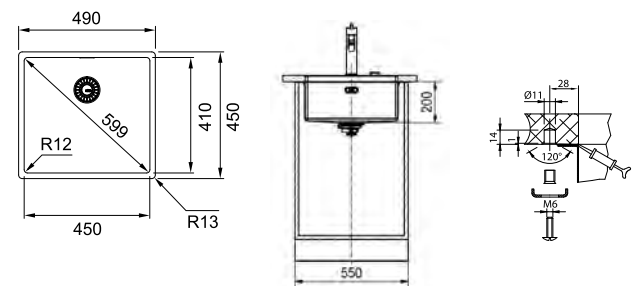
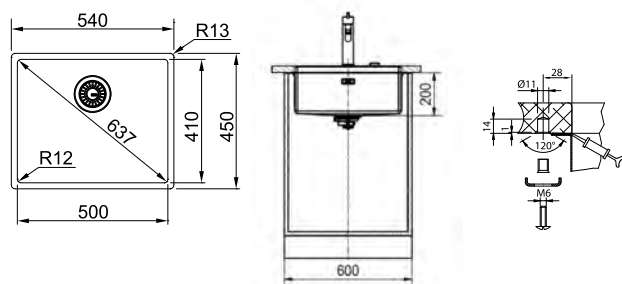

Zubehör

Optional



Abtropfbecken
112.0394.981

Optional



Schneidebrett
112.0539.120

Optional

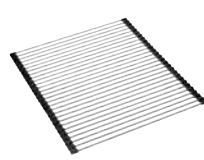

Rollmatte
112.0080.355

Optional

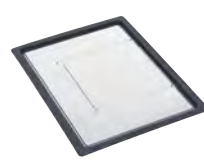

Mobiles Tropfteil
112.0204.360

Optional



Andy Chef
112.0619.946

Empfehlung

Armatur



Atlas Neo Festauslauf
115.0521.435

- Geradliniges Beckendesign mit schmalen 16mm Beckenradien
- Becken erhältlich mit zwei unterschiedlichen Ventilarten



MRX 110-55

i Unterbau

Spülenmaß: 590x440mm
Becken: 550x400x180mm

Planungshinweise

- Ausschnitt: 550x400mm R16
- Lieferung inklusive Ablaufgarnitur
- Lochbohrung Drehknopf: Ø35mm
- Achtung: bei Montage in 60er Unterschrank müssen die Seitenwände ausgeschnitten werden

Artikel-Nr.

Ventil

122.0626.778

Siebkorb als Drehknopfventil 3 1/2"

122.0553.947

Siebkorb als Handbetätigung 3 1/2"

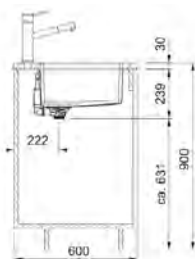
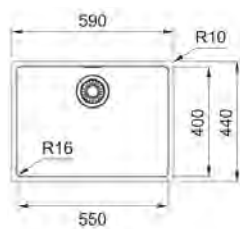

MRX 110-50

i Unterbau

Spülenmaß: 540x440mm
Becken: 500x400x180mm

Planungshinweise

- Ausschnitt: 500x400mm R16
- Lieferung inklusive Ablaufgarnitur
- Lochbohrung Drehknopf: Ø35mm

Artikel-Nr.

Ventil

122.0537.714

Siebkorb als Drehknopfventil 3 1/2"

122.0541.467

Siebkorb als Handbetätigung 3 1/2"

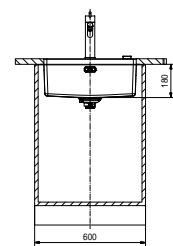
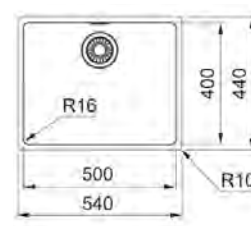

Zubehör

Optional



Abtropfbecken
112.0057.850

Optional



Mobiles Tropfteil
112.0188.651

Optional

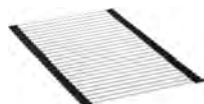

Rollmatte
112.0030.882

Optional



Entdecken Sie unsere flexiblen ALL-IN Zubehörmöglichkeiten. Mehr dazu finden Sie ab Seite 384.

Empfehlung

Armatur



Orbit Festauslauf
115.0623.054

EPOS

Produktfamilie
Smart

- Elegante Spüle mit markanten 50mm Becken-Eckradien
- Becken erhältlich mit zwei unterschiedlichen Ventilarten



Artikel-Nr.	Ventil
122.0477.875	Siebkorb als Druckknopfventil 3 1/2"
122.0197.995	Siebkorb als Handbetätigung 3 1/2"

EOX 110-45

Unterbau

Spülenmaß: 470x415mm
Becken: 445x390x175mm

Planungshinweise

- Ausschnitt 442x387mm R48,5
- Lieferung inklusive Ablaufgarnitur
- Lochbohrung Druckknopf: Ø35mm

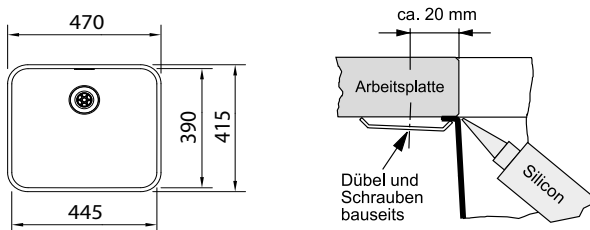

Zubehör

Optional



Abtropfbecken
112.0081.436

Optional



Mobiles Tropfteil
112.0188.653

Optional



Entdecken Sie unsere flexiblen ALL-IN Zubehörmöglichkeiten. Mehr dazu finden Sie ab Seite 384.

Empfehlung

Armatur



Atlas Neo Zugauslauf
115.0521.438

Armatur



Taros Neo Zugauslauf
115.0596.383

FRANKE BOX

Produktfamilie
Maris

- Markantes Becken mit minimalistischen, engen Radien
- Becken erhältlich mit zwei unterschiedlichen Ventilarten
- Spezielle Version mit ungeschliffenem Rand



Artikel-Nr.	Ventil
122.0375.255	Siebkorb als Druckknopfventil 3 1/2"
122.0375.253	Siebkorb als Handbetätigung 3 1/2"

BXX 110-40

i Unterbau

Spülenmaß: 440x450mm
Becken: 400x410x200mm

Planungshinweise

- Ausschnitt: 400x410mm R12
- Lieferung inklusive Ablaufgarnitur
- Lochbohrung Druckknopf: Ø35mm

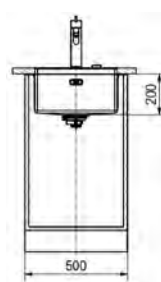
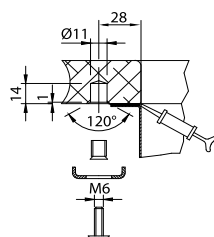
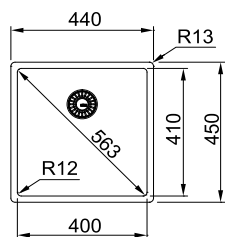

Zubehör

Optional



Abtropfbecken
112.0394.981

Optional



Schneidebrett
112.0539.120

Optional

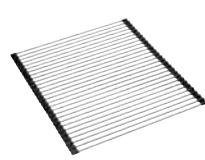

Rollmatte
112.0080.355

Optional

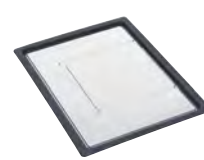

Mobiles Tropfteil
112.0204.360

Optional



Andy Chef
112.0619.946

Empfehlung

Armatur



Atlas Neo Festauslauf
115.0521.435

NEW MARIS

Produktfamilie
Maris

- Geradliniges Beckendesign mit schmalen 16mm Beckenradien
- Becken erhältlich mit zwei unterschiedlichen Ventilarten



MRX 110-45

i Unterbau

Spülenmaß: 490x440mm
Becken: 450x400x180mm

Planungshinweise

- Ausschnitt: 450x400mm R16
- Lieferung inklusive Ablaufgarnitur
- Lochbohrung Drehknopf: Ø35mm
- Achtung: bei Montage in 50er Unterschrank müssen die Seitenwände ausgeschnitten werden

MRX 110-40

i Unterbau

Spülenmaß: 440x440mm
Becken: 400x400x180mm

Planungshinweise

- Ausschnitt: 400x400mm R16
- Lieferung inklusive Ablaufgarnitur
- Lochbohrung Drehknopf: Ø35mm

Artikel-Nr.

Ventil

122.0626.777

Siebkorb als Drehknopf-ventil 3 1/2"

122.0553.943

Siebkorb als Handbetätigung 3 1/2"

Artikel-Nr.

Ventil

122.0537.616

Siebkorb als Drehknopf-ventil 3 1/2"

122.0541.466

Siebkorb als Handbetätigung 3 1/2"

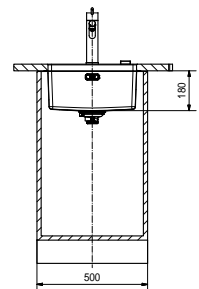
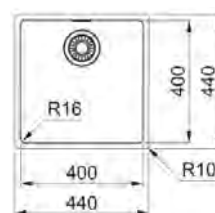
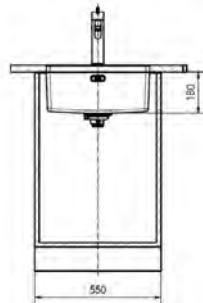
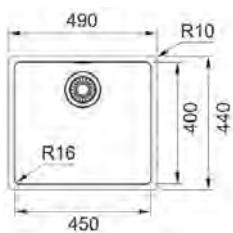

Zubehör

Optional



Abtropfbecken
112.0057.850

Optional



Mobiles Tropfteil
112.0188.651

Optional

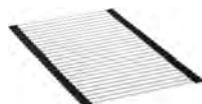

Rollmatte
112.0030.882

Optional



Entdecken Sie unsere flexiblen ALL-IN Zubehörmöglichkeiten. Mehr dazu finden Sie ab Seite 384.

Empfehlung

Armatur



Orbit Festauslauf
115.0623.054

- Klassische Beckenform
- Becken kann gerade als auch gedreht eingebaut werden

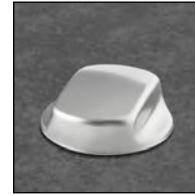

Artikel-Nr.

Ventil

122.0014.586

Siebkorb als Drehknopfventil
3 1/2"

GAX 40

i Unterbau

Spülenmaß: 480x430mm
Becken: 450x400x190mm

Planungshinweise

- Ausschnitt: nach Schablone
- Lieferung inklusive Ablaufgarnitur
- Lochbohrung Drehknopf: Ø35mm

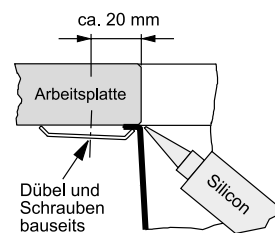
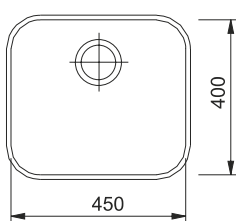

Zubehör

Optional



Mobiles Tropfteil
112.0188.651

Optional



Entdecken Sie unsere flexiblen ALL-IN Zubehörmöglichkeiten. Mehr dazu finden Sie ab Seite 384.

Empfehlung

Armatur



Orbit Zugauslauf
115.0623.055

Armatur



Novara-Plus Brause
115.0347.111

MYTHOS

Produktfamilie
Mythos

- Präzises Design kombiniert mit reinigungs-
freundlichen Beckenradien
- Perfekt abgestimmtes Zubehör
- Ausgestattet mit verdecktem hygienischen Inte-
gralablauf



Artikel-Nr.	Ventil
122.0625.056	Siebkorb als Druckknopfventil 3 1/2"
122.0658.057	Siebkorb als Handbetätigung 3 1/2"

MYX 110-34

i Unterbau

Spülenmaß: 380x440mm
Becken: 340x400x200mm

Planungshinweise

- Ausschnitt 340x400mm R25
- Lieferung inklusive Ablaufgarnitur
- Lochbohrung Druckknopf:
Ø35mm

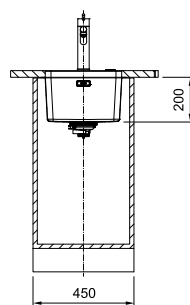
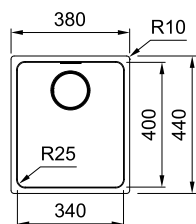

Zubehör

Optional



Abtropfbecken
112.0659.398

Optional



Franke Rollmatte
112.0591.081

Optional



Schneidebrett
112.0591.082

Optional



Mobiles Tropfteil
112.0602.288

Empfehlung

Armatur



Kubus Zugauslauf
115.0529.207

Armatur



Mythos Zugauslauf
115.0547.853

FRANKE BOX

Produktfamilie
Maris

- Markantes Becken mit minimalistischen, engen Radien
- Becken erhältlich mit zwei unterschiedlichen Ventilarten
- Spezielle Version mit ungeschliffenem Rand



Artikel-Nr.	Ventil
122.0374.690	Siebkorb als Druckknopfventil 3 1/2"
122.0374.688	Siebkorb als Handbetätigung 3 1/2"

BXX 110-34

i Unterbau

Spülenmaß: 380x450mm
Becken: 340x410x200mm

Planungshinweise

- Ausschnitt: 340x410mm R12
Lieferung inklusive Ablaufgarnitur
- Lochbohrung Druckknopf: Ø35mm

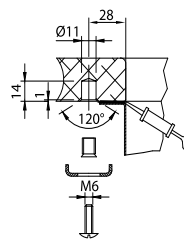
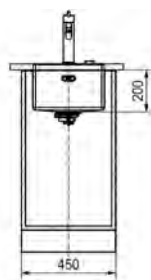
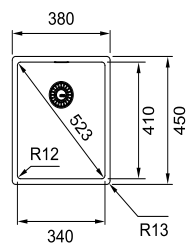

Zubehör

Optional



Abtropfbecken
112.0394.981

Optional



Schneidebrett
112.0539.120

Optional

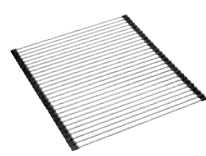

Rollmatte
112.0080.355

Optional



Mobiles Tropfteil
112.0204.360

Optional



Andy Chef
112.0619.946

Empfehlung

Armatur



Atlas Neo Festauslauf
115.0521.435

NEW MARIS

Produktfamilie
Maris

- Geradliniges Beckendesign mit schmalen 16mm Beckenradien
- Becken erhältlich mit zwei unterschiedlichen Ventilarten



Artikel-Nr.	Ventil
122.0537.715	Siebkorb als Drehknopfventil 3 1/2"
122.0541.468	Siebkorb als Handbetätigung 3 1/2"

MRX 110-34

i Unterbau

Spülenmaß: 380x440mm
Becken: 340x400x180mm

Planungshinweise

- Ausschnitt: 340x400mm R16
- Lieferung inklusive Ablaufgarnitur
- Lochbohrung Drehknopf: Ø35mm

45

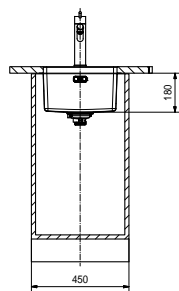
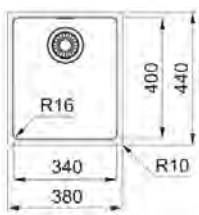

Zubehör

Optional



Abtropfbecken
112.0057.850

Optional

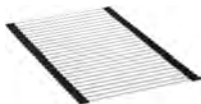

Rollmatte
112.0030.882

Optional



Mobiles Tropfteil
112.0188.651

Optional



Entdecken Sie unsere flexiblen ALL-IN Zubehörmöglichkeiten. Mehr dazu finden Sie ab Seite 384.

Empfehlung

Armatur



Orbit Festauslauf
115.0623.054

EPOS

Produktfamilie
Smart

- Elegante Spüle mit markanten 50mm Becken-Eckradien
- Becken erhältlich mit zwei unterschiedlichen Ventilarten



Artikel-Nr.	Ventil
122.0477.876	Siebkorb als Druckknopfventil 3 1/2"
122.0197.997	Siebkorb als Handbetätigung 3 1/2"

EOX 110-36

i Unterbau

Spülenmaß: 384x415mm
Becken: 360x390x175mm

Planungshinweise

- Ausschnitt: 357x387mm R48,5
- Lieferung inklusive Ablaufgarnitur
- Lochbohrung Druckknopf: Ø35mm

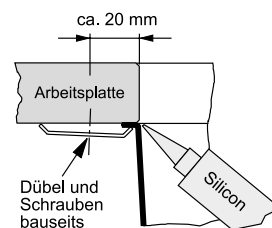
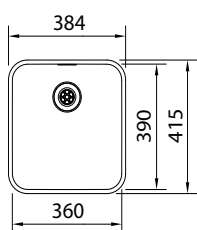

Zubehör

Optional



Abtropfbecken
112.0081.436

Optional



Mobiles Tropfteil
112.0188.653

Optional



Entdecken Sie unsere flexiblen ALL-IN Zubehörmöglichkeiten. Mehr dazu finden Sie ab Seite 384.

Empfehlung

Armatur



Atlas Neo Zugauslauf
115.0521.438

Armatur



Taros Neo Zugauslauf
115.0596.383

MYTHOS

Produktfamilie
Mythos

- Präzises Design kombiniert mit reinigungs-
freundlichen Beckenradien
- Perfekt abgestimmtes Zubehör
- Ausgestattet mit verdecktem hygienischen Inte-
gralablauf



MYX 110-16

Unterbau

Spülenmaß: 200x440mm
Becken: 160x400x150mm

Planungshinweise

- Ausschnitt: 160x400mm R25
- Lieferung inklusive Ablaufgarnitur
- Lochbohrung Druckknopf:
Ø35mm

Artikel-Nr.

Ventil

- | | |
|---------------------|---|
| 122.0627.021 | Siebkorb als Druckknopfventil
3 1/2" |
| 122.0658.058 | Siebkorb als Handbetätigung
3 1/2" |

Empfehlung Ventilbrücken

für 1½ oder 2 Becken 133.0006.408

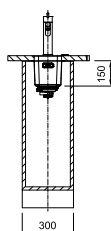
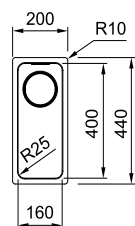

Zubehör

Optional



Abtropfbecken
112.0057.850

Empfehlung

Armatur



Kubus Festauslauf
115.0529.202

Armatur



Eos-Neo Auszugsbr.
115.0590.045

FRANKE BOX

Produktfamilie
Maris

- Markantes Becken mit minimalistischen, engen Radien
- Spezielle Version mit ungeschliffenem Rand
- Becken erhältlich mit zwei unterschiedlichen Ventilarten



Artikel-Nr.	Ventil
122.0374.685	Siebkorb als Druckknopfventil 3 1/2"
122.0374.674	Siebkorb als Handbetätigung 3 1/2"

BXX 110-16

i Unterbau

Spülenmaß: 200x450mm
Becken: 160x410x140mm

Planungshinweise

- Ausschnitt: 160x410mm R12
Lieferung inklusive Ablaufgarnitur
- Lochbohrung Druckknopf: Ø35mm

Empfehlung Ventilbrücken

für 1½ oder 2 Becken

133.0006.408

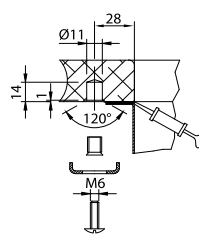
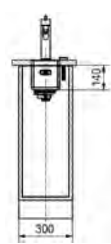
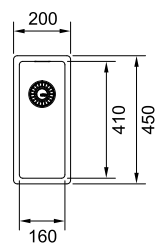

Zubehör

Optional



Abtropfbecken
112.0057.850

Empfehlung

Armatur



Atlas Neo Festauslauf
115.0521.435

Armatur



Tango Neo Festauslauf
115.0596.387



ESTA ES TU VIDA.
SI ALGO NO TE GUSTA CAMBIALO.
SI NO TE GUSTAS TU MISMO CAMBIATE.
ESTABA CONFUNDIDO QUANDO COMENCIE
A HACER COSAS QUE AMAS.
LA VIDA ES SIMPLE. CADA DIA.
LA VIDA ES SIMPLE. CADA DIA.
VIAJA SEGURO. HAZLO.
LA VIDA ES Y COMPARTIRTE
CORTA. TU PASION.

MYTHOS

Produktfamilie
Mythos

- Präzises Design kombiniert mit reinigungs-
freundlichen Beckenradien
- Perfekt abgestimmtes Zubehör
- Ausgestattet mit verdecktem hygienischen Inte-
gralablauf



Artikel-Nr.	Ventil
122.0625.060	Siebkorb als Druckknopfventil 3 1/2"
122.0658.053	Siebkorb als Handbetätigung 3 1/2"

MYX 110-70

i Unterbau

Spülenmaß: 740x440mm
Becken: 700x400x200mm

Planungshinweise

- Ausschnitt: 700x400mm R25
- Lieferung inklusive Ablaufgarnitur
- Lochbohrung Druckknopf: Ø35mm

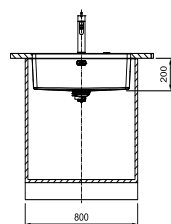
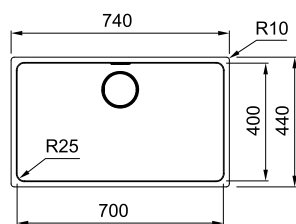

Zubehör

Optional



Abtropfbecken
112.0659.398

Optional



Franke Rollmatte
112.0591.081

Optional



Schneidebrett
112.0591.082

Optional



Mobiles Tropfteil
112.0602.288

Empfehlung

Armatur



Kubus Zugauslauf
115.0529.207

Armatur



Mythos Zugauslauf
115.0547.853

KUBUS 2

Produktfamilie
Mythos

- In das Becken eingearbeitete Stufe zur Nutzung einer zweiten Arbeitsebene
- Mit Sanitized® behandeltes Material für eine besonders hygienische Oberfläche
- Verfügbar in fünf authentischen Steinoptiken



KNG 110-52

Unterbau

Spülenmaß: 560x460mm
Becken: 520x420x200mm





Planungshinweise

- Ausschnitt : 520x420mm R10
- Lieferumfang: inkl. Ablaufgarnitur & Abdeckkappe für den Abfluss

Artikel-Nr.

Farbe

Druckknopfventil

	125.0512.504	Onyx
	125.0512.507	Steingrau
	125.0512.506	Glacier
	125.0512.505	Cashmere
	125.0627.319	Black Matt

Black Matt - Black Collection

NEW

	125.0685.161	mit schwarzem Drehknopfventil
---	--------------	-------------------------------

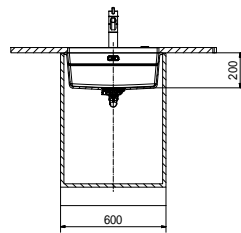
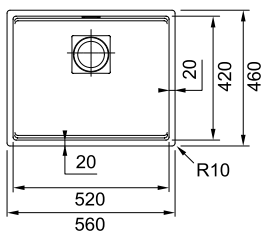

Zubehör

Optional



Abtropfbecken
112.0066.060

Optional



Rollmatte
112.0256.867

Optional



Schneidebrett Walnuss
112.0654.748

Optional



Mobiles Tropfteil
112.0204.360

Empfehlung

Armatur



Atlas Neo Zugauslauf
115.0521.438

Armatur



Kubus Zugauslauf
115.0529.207

MARIS

Produktfamilie
Maris

- Geradliniges Design mit großem Beckenvolumen
- Spezielle Version mit gefrästem Rand für optimalen Unterbau
- Mit Sanitized® behandeltes Material für eine besonders hygienische Oberfläche



MRG 110-52

i Unterbau

Beckenaußenmaß: 553x433mm
Becken: 520x400x200mm

Planungshinweise



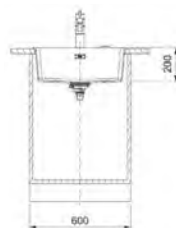
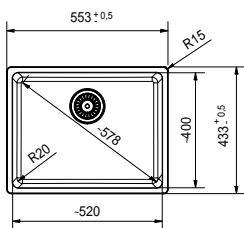

- Ausschnitt Unterbau: 520x400mm R20
- Lieferumfang: inkl. Ablaufgarnitur & Abdeckkappe für den Abfluss







Artikel-Nr.

Farbe

Druckknopfventil

	125.0683.101	Onyx
	125.0683.102	Steingrau
	125.0683.103	Glacier
	125.0683.104	Cashmere
	125.0683.105	Black Matt

Handbetätigung

	125.0683.140	Onyx
	125.0683.181	Steingrau
	125.0683.182	Glacier
	125.0683.183	Cashmere
	125.0683.184	Black Matt

Black Matt - Black Collection

	125.0683.234	mit schwarzem Drehknopfventil
	125.0683.233	mit schwarzem Stopfenventil

Zubehör

Inklusive



Abdeckkappe für den Abfluss Edelstahl
112.0532.169

Inklusive



Abdeckkappe für den Abfluss Kunststoff Schwarz
112.0657.146

Optional



Rollmatte
112.0030.882

Optional



Mobiles Tropfteil
112.0188.651

Optional



Entdecken Sie unsere flexiblen ALL-IN Zubehörmöglichkeiten. Mehr dazu finden Sie ab Seite 384.

Empfehlung

Armatur



Kubus Festauslauf
115.0529.202

KUBUS 2

Produktfamilie
Mythos

- In das Becken eingearbeitete Stufe zur Nutzung einer zweiten Arbeitsebene
- Mit Sanitized® behandeltes Material für eine besonders hygienische Oberfläche
- Verfügbar in fünf authentischen Steinoptiken



KNG 110-37

Unterbau

Spülenmaß: 410x460mm
Becken: 370x420x200mm





Planungshinweise

- Ausschnitt: 370x420mm R10
- Lieferumfang: inkl. Ablaufgarnitur & Abdeckkappe für den Abfluss

Artikel-Nr.

Farbe

Druckknopfventil

	125.0512.449	Onyx
	125.0512.452	Steingrau
	125.0512.451	Glacier
	125.0512.450	Cashmere
	125.0627.320	Black Matt

Black Matt - Black Collection

NEW

	125.0685.110	mit schwarzem Drehknopfventil
---	--------------	-------------------------------

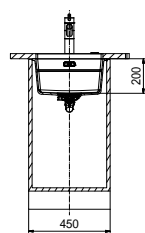
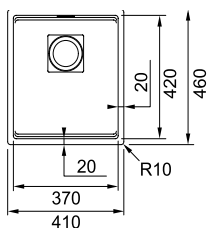

Zubehör

Optional



Abtropfbecken
112.0066.060

Optional



Rollmatte
112.0256.867

Optional



Schneidebrett Walnuss
112.0654.748

Optional



Mobiles Tropfteil
112.0204.360

Empfehlung

Armatur



Kubus Festauslauf
115.0529.202

Armatur



Eos-Neo Festauslauf
115.0590.044

MARIS

Produktfamilie
Maris

- Geradliniges Design mit großem Beckenvolumen
- Spezielle Version mit gefrästem Rand für optimalen Unterbau
- Mit Sanitized® behandeltes Material für eine besonders hygienische Oberfläche

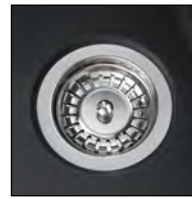

MRG 110-37

i Unterbau

Beckenaußenmaß: 403x433mm
Becken: 370x400x200mm

Planungshinweise



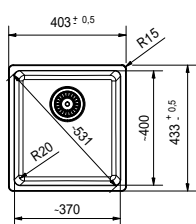

- Ausschnitt Unterbau: 370x400mm R20
- Lieferumfang: inkl. Ablaufgarnitur & Abdeckkappe für den Abfluss







Artikel-Nr.

Farbe

Druckknopfventil

	125.0683.056	Onyx
	125.0683.057	Steingrau
	125.0683.058	Glacier
	125.0683.059	Cashmere
	125.0683.060	Black Matt

Handbetätigung

	125.0683.135	Onyx
	125.0683.136	Steingrau
	125.0683.137	Glacier
	125.0683.138	Cashmere
	125.0683.139	Black Matt

Black Matt - Black Collection

	125.0683.232	mit schwarzem Drehknopfventil
	125.0683.231	mit schwarzem Stopfenventil

Zubehör

Inklusive



Abdeckkappe für den Abfluss Edelstahl
112.0532.169

Inklusive



Abdeckkappe für den Abfluss Kunststoff Schwarz
112.0657.146

Optional

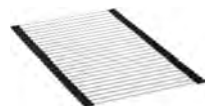

Rollmatte
112.0030.882

Optional



Mobiles Tropfteil
112.0188.651

Optional



Entdecken Sie unsere flexiblen ALL-IN Zubehörmöglichkeiten. Mehr dazu finden Sie ab Seite 384.

Empfehlung

Armatur



Eos-Neo Festauslauf
115.0590.044

KUBUS 2

Produktfamilie
Mythos

- In das Becken eingearbeitete Stufe zur Nutzung einer zweiten Arbeitsebene
- Mit Sanitized® behandeltes Material für eine besonders hygienische Oberfläche
- Verfügbar in fünf authentischen Steinoptiken

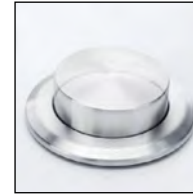

KNG 110-62

Unterbau





Spülenmaß: 760x460mm
Becken: 620x420x200mm

Planungshinweise

- Ausschnitt: 720x420mm R10
- Lieferumfang: inkl. Ablaufgarnitur & Abdeckkappe für den Abfluss

Artikel-Nr.

Farbe

	125.0512.515	Onyx
	125.0512.518	Steingrau
	125.0512.517	Glacier
	125.0512.516	Cashmere
	125.0627.321	Black Matt

Black Matt - Black Collection

NEW

	125.0685.162	mit schwarzem Drehknopfventil
---	--------------	-------------------------------

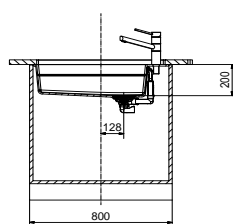
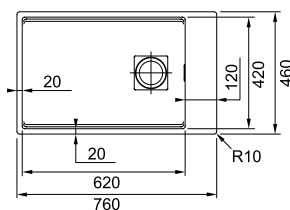

Zubehör

Optional



Abtropfbecken
112.0066.060

Optional



Rollmatte
112.0256.867

Optional



Schneidebrett Walnuss
112.0654.748

Optional



Mobiles Tropfteil
112.0204.360

Optional



Fragranitbohrer
112.0473.656

Empfehlung

Armatur



Eos-Neo Brause
115.0590.045

MARIS

Produktfamilie
Maris

- Geradliniges Design mit großem Beckenvolumen
- Spezielle Version mit gefrästem Rand für optimalen Unterbau
- Mit Sanitized® behandeltes Material für eine besonders hygienische Oberfläche



MRG 110-72

i Unterbau

Beckenaußenmaß: 753x433mm
Becken: 720x400x200mm

Planungshinweise



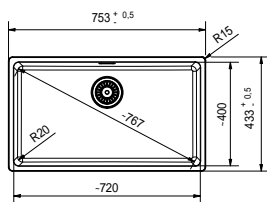

- Ausschnitt Unterbau: 720x400mm R20
- Lieferumfang: inkl. Ablaufgarnitur & Abdeckkappe für den Abfluss







Artikel-Nr.

Farbe

Druckknopfventil

	125.0683.106	Onyx
	125.0683.107	Steingrau
	125.0683.108	Glacier
	125.0683.109	Cashmere
	125.0683.110	Black Matt

Handbetätigung

	125.0683.185	Onyx
	125.0683.186	Steingrau
	125.0683.187	Glacier
	125.0683.188	Cashmere
	125.0683.189	Black Matt

Black Matt - Black Collection

	125.0683.236	mit schwarzem Drehknopfventil
	125.0683.235	mit schwarzem Stopfenventil

Zubehör

Inklusive



Abdeckkappe für den Abfluss Edelstahl
112.0532.169

Inklusive



Abdeckkappe für den Abfluss Kunststoff Schwarz
112.0657.146

Optional

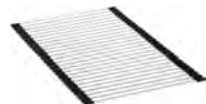

Rollmatte
112.0030.882

Optional



Mobiles Tropfteil
112.0188.651

Optional



Entdecken Sie unsere flexiblen ALL-IN Zubehörmöglichkeiten. Mehr dazu finden Sie ab Seite 384.

Empfehlung

Armatur



Kubus Festauslauf
115.0529.202

KUBUS

Produktfamilie
Mythos

- Minimalistisches, geradliniges Design aus schlagfestem Fraceram
- Sehr pflegeleicht durch die geradlinige Geometrie
- Verfügbar in drei Hochglanz und einer matten Farbe



KBK 160

i Unterbau

Spülenmaß: 545x445mm
Becken: 375x385x185 und
115x385x115mm

Planungshinweise

- Ausschnitt: 495x375mm R15
- Lieferung inklusive Ablaufgarnitur
- Reversible Einbaumöglichkeit
- Lochbohrung Druckknopf: Ø35mm
- Siebkorb des Restbeckens ist nicht verschließbar

Artikel-Nr.

Farbe

Druckknopfventil



126.0335.714

Glacier



126.0335.884

Magnolia



126.0380.348

Anthrazit matt



126.0335.887

Onyx

60

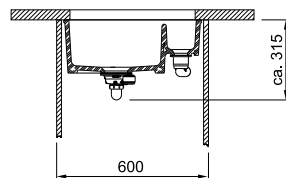
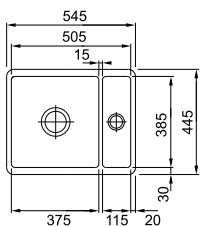

Maßtoleranzen siehe Hinweis S. 165

Zubehör

Optional

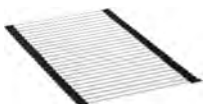

Rollmatte
112.0030.882

Optional



Mobiles Tropfteil
112.0188.653

Optional



Entdecken Sie unsere flexiblen ALL-IN Zubehörmöglichkeiten. Mehr dazu finden Sie ab Seite 384.

Empfehlung

Armatur



Kubus Zugauslauf
115.0529.207

Armatur



Pescara 360°
115.0393.976

KUBUS

Produktfamilie
Mythos

- Minimalistisches, geradliniges Design aus schlagfestem Fraceram
- Sehr pflegeleicht durch die geradlinige Geometrie
- Verfügbar in drei Hochglanz und einer matten Farbe



KBK 110-50

i Unterbau

Spülenmaß: 545x445mm
Becken: 505x385x185mm

Planungshinweise

- Ausschnitt: 495x375mm R15
- Lieferung inklusive Ablaufgarnitur
- Lochbohrung Druckknopf: Ø35mm

Artikel-Nr.

Farbe

Druckknopfventil



126.0335.712

Glacier



126.0335.880

Magnolia



126.0380.350

Anthrazit matt



126.0335.883

Onyx

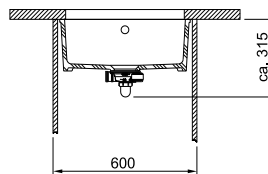
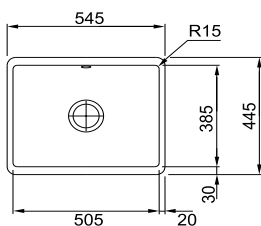

Maßtoleranzen siehe Hinweis S. 165

Zubehör

Optional

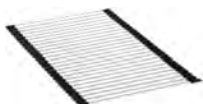

Rollmatte
112.0030.882

Optional



Mobiles Tropfteil
112.0188.653

Optional



Entdecken Sie unsere flexiblen ALL-IN Zubehörmöglichkeiten. Mehr dazu finden Sie ab Seite 384.

Empfehlung

Armatur



Kubus Zugauslauf
115.0529.207

Armatur



Pescara Slide In
115.0538.940

KUBUS

Produktfamilie
Mythos

- Minimalistisches, geradliniges Design aus schlagfestem Fraceram
- Sehr pflegeleicht durch die geradlinige Geometrie
- Verfügbar in drei Hochglanz und einer matten Farbe



KBK 110-40

i Unterbau

Spülenmaß: 445x445mm
Becken: 405x385x185mm

Planungshinweise

- Ausschnitt: 395x375mm R15
- Lieferung inklusive Ablaufgarnitur
- Lochbohrung Druckknopf: Ø35mm

Artikel-Nr.

Farbe

Druckknopfventil



126.0335.711

Glacier



126.0335.875

Magnolia



126.0380.352

Anthrazit matt



126.0335.878

Onyx

50

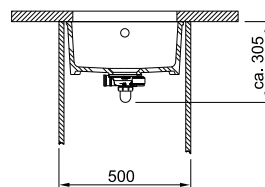
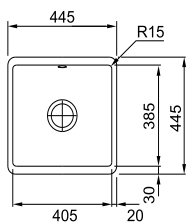

Maßtoleranzen siehe Hinweis S. 165

Zubehör

Optional

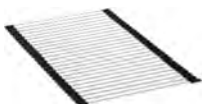

Rollmatte
112.0030.882

Optional



Mobiles Tropfteil
112.0188.653

Optional



Entdecken Sie unsere flexiblen ALL-IN Zubehörmöglichkeiten. Mehr dazu finden Sie ab Seite 384.

Empfehlung

Armatur



Kubus Zugauslauf
115.0529.207

Armatur



Pescara Up & Down
115.0545.135

KUBUS

Produktfamilie
Mythos

- Minimalistisches Design aus schlagfestem, pflegeleichten Fraceram
- Großes Beckenvolumen für mehr Spülkomfort
- Verfügbar in drei Hochglanz und einer matten Farbe



KBK 110-70

i Unterbau 

Spülenmaß: 745x445mm
Becken: 705x385x185mm

Planungshinweise

- Ausschnitt: 695x375mm R15
- Lieferung inklusive Ablaufgarnitur Lochbohrung Druckknopf: Ø35mm

Artikel-Nr.

Farbe

Druckknopfventil



126.0381.439

Glacier



126.0381.440

Magnolia



126.0381.518

Anthrazit matt



126.0381.512

Onyx

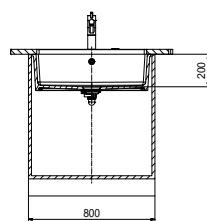
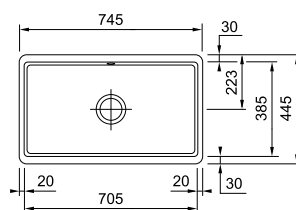

Maßtoleranzen siehe Hinweis S. 165

Zubehör

Optional

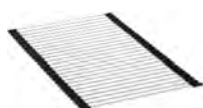

Rollmatte
112.0030.882

Optional



Mobiles Tropfteil
112.0188.653

Optional



Entdecken Sie unsere flexiblen ALL-IN Zubehörmöglichkeiten. Mehr dazu finden Sie ab Seite 384.

Empfehlung

Armatur



Kubus Zugauslauf
115.0529.207

Armatur



Pescara 360°
115.0545.136

Übersichtstabellen Unterbaubecken Edelstahl

Beckenvarianten

Modell	Typ	Becken		
		1/2	1	1 1/2
Franke Box	BXX	•	•	•
Epos	EOX	•	•	•
GAX	GAX	–	•	–
Mythos	MYX	•	•	•
Maris	MRX	–	•	–

Ausführung

Modell	Typ	Ablauf (in Zoll)	Überlauf	Oberfläche	Gastronorm-kompatibel	Befestigung beiliegend
Franke Box	BXX	Integral 3 1/2	verdeckt	glatt	–	Laschen
Epos	EOX	Integral 3 1/2	verdeckt	glatt	–	Laschen
GAX	GAX	3 1/2	offen	glatt	–	Laschen
Mythos	MYX	Integral 3 1/2	verdeckt	glatt	–	Laschen
Maris	MRX	3 1/2	verdeckt	glatt	–	Laschen

Abmessungen

Modell	Typ	Typ-Bezeichnung	Hauptbecken (cm)			Zusatzbecken (cm)			Eckradius Hauptbecken
			A	B	C	A	B	C	
Franke Box	BXX	160-34-16	34,0	41,0	20,0	16,0	41,0	14,0	12 mm
Franke Box	BXX	110-50	50,0	41,0	20,0	–	–	–	12 mm
Franke Box	BXX	110-45	45,0	41,0	20,0	–	–	–	12 mm
Franke Box	BXX	110-40	40,0	41,0	20,0	–	–	–	12 mm
Franke Box	BXX	110-34	34,0	41,0	20,0	–	–	–	12 mm
Franke Box	BXX	110-16	16,0	41,0	14,0	–	–	–	–
Epos	EOX	110-50	50,0	41,0	17,5	–	–	–	50 mm
Epos	EOX	110-50 / 35	50,0	35,0	18,0	–	–	–	50 mm
Epos	EOX	110-45	44,5	39,0	17,5	–	–	–	50 mm
Epos	EOX	110-36	36,0	39,0	17,5	–	–	–	50 mm
GAX	GAX	40	45,0	40,0	19,0	–	–	–	70 mm
Mythos	MYX	160-34-16	34,0	40,0	20,0	16,0	40,0	15,0	25 mm
Mythos	MYX	110-55	55,0	40,0	20,0	–	–	–	25 mm
Mythos	MYX	110-50	50,0	40,0	20,0	–	–	–	25 mm
Mythos	MYX	110-45	45,0	40,0	20,0	–	–	–	25 mm
Mythos	MYX	110-34	34,0	40,0	20,0	–	–	–	25 mm
Mythos	MYX	110-16	16,0	40,0	15,0	–	–	–	25 mm
Mythos	MYX	110-70	70,0	40,0	20,0	–	–	–	25 mm
Maris	MRX	110-55	55,0	40,0	18,0	–	–	–	16mm
Maris	MRX	110-50	50,0	40,0	18,0	–	–	–	16mm
Maris	MRX	110-45	45,0	40,0	18,0	–	–	–	16mm
Maris	MRX	110-40	40,0	40,0	18,0	–	–	–	16mm
Maris	MRX	110-34	34,0	40,0	18,0	–	–	–	16mm

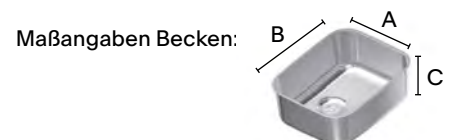

Übersichtstabellen Unterbaubecken Fragranit

Beckenvarianten

Modell	Typ	Becken		
		1/2	1	1 1/2
Kubus 2	KNG	-	•	-
Maris	MRG	-	•	-

Ausführung

Modell	Typ	Becken			
		Ablauf (in Zoll)	Überlauf	Gastronorm-kompatibel	Befestigung beiliegend
Kubus 2	KNG	verdeckt 3 1/2	verdeckt	-	Laschen
Maris	MRG	verdeckt 3 1/2	verdeckt	-	Laschen

Abmessungen

Modell	Typ	Typ-Bezeichnung	Hauptbecken (cm)			Zusatzbecken (cm)			Eckradius Hauptbecken
			A	B	C	A	B	C	
Kubus 2	KNG	110-62	62,0	42,0	20,0	-	-	-	10 mm
Kubus 2	KNG	110-52	52,0	42,0	20,0	-	-	-	10 mm
Kubus 2	KNG	110-37	37,0	42,0	20,0	-	-	-	10 mm
Maris	MRG	110-52	52,0	40,0	20,0	-	-	-	20mm
Maris	MRG	110-37	37,0	40,0	20,0	-	-	-	20mm
Maris	MRG	110-72	72,0	40,0	20,0	-	-	-	20mm

Übersichtstabellen Unterbaubecken Keramik

Beckenvarianten

Modell	Typ	Becken		
		1/2	1	1 1/2
Kubus	KBK	-	•	•

Ausführung

Modell	Typ	Becken			
		Ablauf (in Zoll)	Überlauf	Gastronorm-kompatibel	Befestigung beiliegend
Kubus	KBK	3 1/2	verdeckt	-	Laschen

Abmessungen

Modell	Typ	Typ-Bezeichnung	Hauptbecken (cm)			Zusatzbecken (cm)			Eckradius Hauptbecken
			A	B	C	A	B	C	
Kubus	KBK	160	37,5	38,5	18,5	11,5	38,5	11,5	15 mm
Kubus	KBK	110-50	50,5	38,5	18,5	-	-	-	15 mm
Kubus	KBK	110-40	40,5	38,5	18,5	-	-	-	15 mm
Kubus	KBK	110-70	70,5	38,5	18,5	-	-	-	15 mm

- lieferbar
- nicht lieferbar

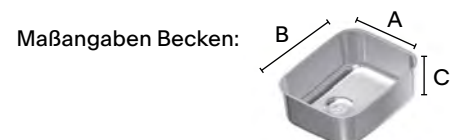



FRANKE

FRANKE



Arbeits Platten

S. 198 Übersicht Edelstahl Oberflächen

Fine Steel

S. 202 Band & Whirl Finish
S. 203 Fine Steel Bearbeitung
S. 204 Fine Steel Becken
S. 206 Planungsbeispiele
S. 208 Materialeigenschaften
und Reinigungstipps

Pure Steel

S. 210 Band- und Whirl Finish
S. 211 Nature Finish
S. 212 CrossFinish
S. 214 Crystal Finish
S. 216 Pearl Finish
S. 218 Black Pearl Finish
S. 220 Diamond Finish
S. 222 Pure Steel Bearbeitung
S. 224 Pure Steel Becken
S. 226 Franke Box Center
S. 228 Planungsbeispiele

Übersicht Edelstahl Oberflächen

BANDFINISH

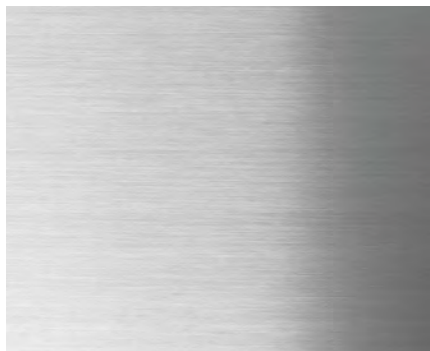

Pure Steel

Fine Steel

Beschreibung

- Standardausführung
- Geradliniger, regelmässiger Feinschliff
- Leicht reflektierend
- Klassische seidenmatte Oberfläche
- Körnung ~280

Materialstärke Pure Steel

4 mm, 6 mm

Arbeitsplattenhöhe Fine Steel

20 / 30 / 40 mm

Grenzmaße / Geometrie

max. Länge: 3900 mm
max. Breite: 1200 mm
größere Formate auf Anfrage

Mehrteilige Arbeitsplatten

bei PureSteel mit Stoßfuge
bei FineSteel mit Stecknaht

WHIRLFINISH

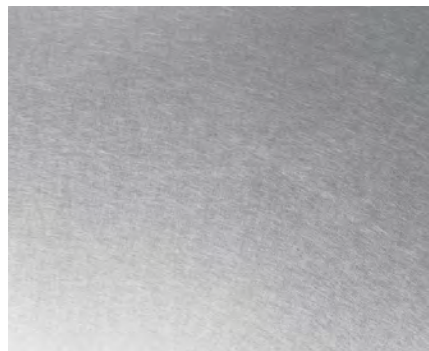

Pure Steel

Fine Steel

Beschreibung

- Mattgrau schimmernde, glatte Oberfläche
- Keine Verfahenspuren, regelmässig gewirbelt
- Alternativ zu klassischen, glänzenden Oberflächen

Materialstärke Pure Steel

4 mm, 6 mm auf Anfrage

Arbeitsplattenhöhe Fine Steel

20 / 30 / 40 mm

Grenzmaße / Geometrie

max. Länge: 3900 mm
max. Breite: 1200 mm
größere Formate auf Anfrage

Mehrteilige Arbeitsplatten

bei PureSteel mit Stoßfuge
bei FineSteel mit Stecknaht

NATUREFINISH



Pure Steel

Fine Steel

Beschreibung

- Empfindlicher für Fleckenbildung
- Oberfläche matt
- Ähnliche Optik wie Beton
- Individuelle und einzigartige Optik durch walzstrukturierte, nicht reproduzierbare Oberfläche
- Strukturabweichungen oder kleine Walzeindrücke sind fertigungsbedingt
- Unversiegelte und unbearbeitete Oberfläche

Materialstärke

4 mm / 8 mm

Grenzmaße / Geometrie

Materialstärke 8 mm
max. Länge: 3900 mm
max. Breite: 1900 mm

Materialstärke 4 mm
max. Länge: 3900 mm
max. Breite: 1400 mm

Mehrteilige Arbeitsplatten

mit Stoßfuge

Gewicht:

4 mm = ca. 32 kg / m²
8 mm = ca. 64 kg / m²

CROSSFINISH

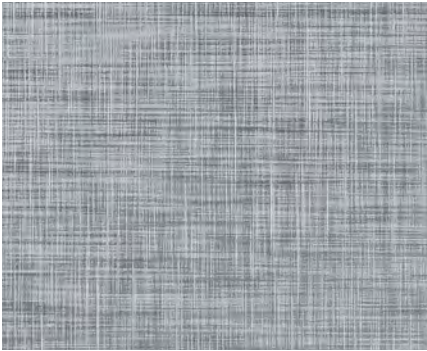

Pure Steel

Fine Steel

Beschreibung

- Edles Kreuzschliff Design
- Lebensmittelecht
- Angenehme Haptik
- Leichter, angenehmer Glanzgrad
- Leicht zu reinigende Oberfläche
- Überarbeitung nicht möglich

Materialstärke Pure Steel

4 mm / 8 mm

Grenzmaße / Geometrie

Materialstärke 8 mm
max. Länge: 3900 mm
max. Breite: 1900 mm

Materialstärke 4 mm
max. Länge: 3900 mm
max. Breite: 1900 mm

Mehrteilige Arbeitsplatten

mit Stoßfuge

Gewicht:

4mm = ca. 32 kg / m²
8mm = ca. 64 kg / m²

Optional

Kann auf Anfrage zusätzlich mit einer Glaskeramischen Beschichtung bearbeitet werden. Dadurch haben Sie die Vorteile von Pearl Finish: Hinterlässt keine Fingerabdrücke und ist schmutzabweisend.

CRYSTALFINISH

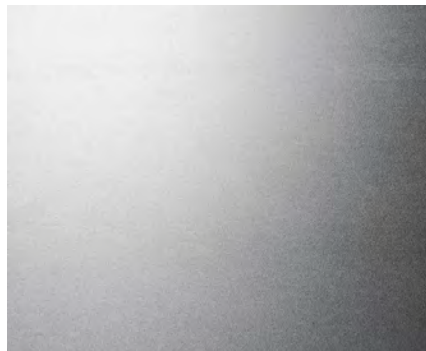

Pure Steel

Fine Steel

Beschreibung

- Ausgangsmaterial Pure Steel Nature Finish
- Veredelte Oberfläche durch metallurgisches Materialabtragsverfahren
- Geglättet, edel schimmernd, dekorativ und kratzresistenter
- Weniger empfindlich gegen Fingerabdrücke und leichter zu reinigende Oberfläche

Materialstärke

4 mm / 8 mm

Grenzmaße / Geometrie

Materialstärke 8 mm
max. Länge: 3900 mm
max. Breite: 1500 mm

Materialstärke 4 mm
max. Länge: 3900 mm
max. Breite: 1400 mm

Mehrteilige Arbeitsplatten

mit Stoßfuge

Gewicht:

4mm = ca. 32 kg / m²
8mm = ca. 64 kg / m²

PEARLFINISH



Pure Steel

Fine Steel

Beschreibung

- Ausgangsmaterial Pure Steel Nature Finish
- Versiegelte Oberfläche
- Hinterlässt keine Fingerabdrücke
- Schmutzabweisend
- Wasser oder andere Flüssigkeiten perlen ab
- Temperaturbeständig bis 300°C

Materialstärke

4 mm / 8 mm

Grenzmaße / Geometrie

Materialstärke 8 mm
max. Länge: 3900 mm
max. Breite: 1900 mm

Materialstärke 4 mm
max. Länge: 3900 mm
max. Breite: 1400 mm

Mehrteilige Arbeitsplatten

mit Stoßfuge

Gewicht:

4mm = ca. 32 kg / m²
8mm = ca. 64 kg / m²

Übersicht Edelstahl Oberflächen

NEW

BLACK PEARL FINISH

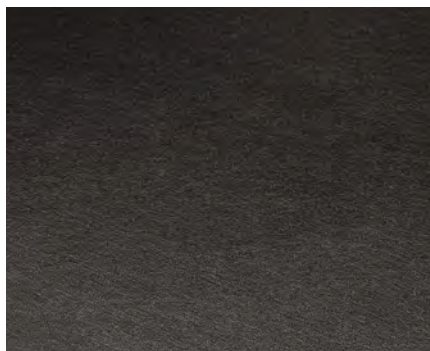

Pure Steel

Fine Steel

•

Beschreibung

- Ausgangsmaterial Pure Steel Nature Finish
- Versiegelte Oberfläche
- Hinterlässt keine Fingerabdrücke
- Schmutzabweisend
- Wasser oder andere Flüssigkeiten perlen ab
- Temperaturbeständig bis 300°C
- Trendiger Schwarzton

Materialstärke

4 mm / 8 mm

Grenzmaße / Geometrie

Materialstärke 8 mm
max. Länge: 3900 mm
max. Breite: 1900 mm

Materialstärke 4 mm
max. Länge: 3900 mm
max. Breite: 1400 mm

Mehrteilige Arbeitsplatten

mit Stoßfuge

Gewicht:

4mm = ca. 32 kg / m²
8mm = ca. 64 kg / m²

DIAMONDFINISH



Pure Steel

Fine Steel

•

Beschreibung

- Ausgangsmaterial Pure Steel Nature Finish
- Veredelte Oberfläche durch Hartverchromung
- Edel schimmernd, dekorativ
- Nahezu kratzresistent und leicht zu reinigende Oberfläche

Materialstärke

4 mm / 8 mm

Grenzmaße / Geometrie

Materialstärke 8 mm
max. Länge: 3900 mm
max. Breite: 1900 mm

Materialstärke 4 mm
max. Länge: 3900 mm
max. Breite: 1400 mm

Mehrteilige Arbeitsplatten

mit Stoßfuge

Gewicht:

4mm = ca. 32 kg / m²
8mm = ca. 64 kg / m²



Fine Steel Laufmeter-Preisliste

Band & Whirl Finish

- Maximallängen bis 3900 mm
- Andere Formate auf Anfrage
- Arbeitsplattenstärke wahlweise 20, 30 oder 40 mm
- Unterkonstruktion Holzmaterial
- Inklusive Sichtkanten
- Inklusive Verpackung



20 / 30 / 40 mm Band Finish

Artikel-Nr.





20 / 30 / 40 mm Whirl Finish





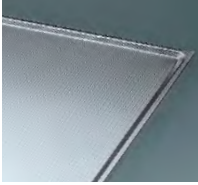



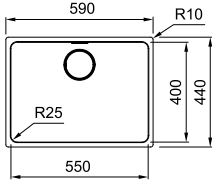

Artikel-Nr.

bis 550 mm	105.0559.220	105.0559.254
bis 600 mm	105.0559.241	105.0559.255
bis 650 mm	105.0559.242	105.0559.256
bis 700 mm	105.0559.243	105.0559.257
bis 750 mm	105.0559.244	105.0559.258
bis 800 mm	105.0559.245	105.0559.259
bis 850 mm	105.0559.246	105.0559.260
bis 900 mm	105.0559.247	105.0559.261
bis 950 mm	105.0559.248	105.0559.262
bis 1000 mm	105.0559.249	105.0559.263
bis 1050 mm	105.0559.250	105.0559.264
bis 1100 mm	105.0559.251	105.0559.265
bis 1150 mm	105.0559.252	105.0559.266
bis 1200 mm	105.0559.253	105.0559.267

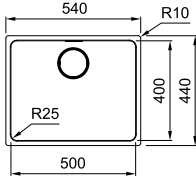

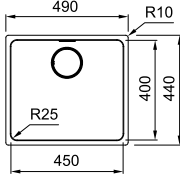

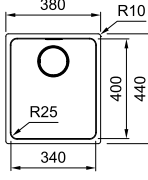

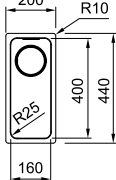

Fine Steel Bearbeitung

	Artikel-Nr.
 <p>Schwallrand Mehrpreis Schwallrand</p>	132.0382.273
 <p>Profilaufkantung</p> <ul style="list-style-type: none"> • Höhe zwischen 25 und 75 mm • Breite zwischen 20 und 50 mm Profil <p>Profilaufkantung</p>	132.0382.274
<p>Profilaufkantung seitlich geschlossen (Sichtkante)</p>	132.0382.275
Rückwände Ecken unverschweißt	
Rückwand bis 500 Höhe	132.0382.312
Rückwand bis 700 Höhe	132.0382.313
Rückwand bis 900 Höhe	132.0382.314
Mehrpreis für Rückwände alle Ecken verschweißt	132.0382.315
Eckausschnitt	
Eckausschnitt ohne Kantenbearbeitung	132.0198.037
Eckausschnitt mit Kantenbearbeitung	132.0382.276
Ausschnitt für Auflagekochfeld und -spüle	132.0198.036
Ausschnitt für flächenbündiges Kochfeld	132.0382.280
Eckverbindung 90°	132.0198.038

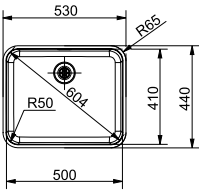
Fine Steel Edelstahlbecken eingeschweißt

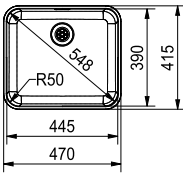
Typ	Unterschrank ab	Abmessungen in cm	Art.-Nr./Ausführung
MYX 110-55 	60 cm 	Becken 55 x 40 x 20 	105.0626.915 <ul style="list-style-type: none"> • Edelstahl glatt • Integralsiebkorb 3 1/2" • Druckknopfventil rund, Edelstahl • Verdeckter Überlauf • Verdeckter Ablauf
MYX 110-50 	60 cm 	Becken 50 x 40 x 20 	105.0626.916 <ul style="list-style-type: none"> • Edelstahl glatt • Integralsiebkorb 3 1/2" • Druckknopfventil rund, Edelstahl • Verdeckter Überlauf • Verdeckter Ablauf
MYX 110-45 	50 cm 	Becken 45 x 40 x 20 	105.0626.917 <ul style="list-style-type: none"> • Edelstahl glatt • Integralsiebkorb 3 1/2" • Druckknopfventil rund, Edelstahl • Verdeckter Überlauf • Verdeckter Ablauf
MYX 110-34 	45 cm 	Becken 34 x 40 x 20 	105.0626.918 <ul style="list-style-type: none"> • Edelstahl glatt • Integralsiebkorb 3 1/2" • Druckknopfventil rund, Edelstahl • Verdeckter Überlauf • Verdeckter Ablauf • Geeignet für 1 1/2 Becken-Lösung im 60 cm Unterschrank
MYX 110-16 	30 cm 	Becken 16 x 40 x 15 	105.0626.919 <ul style="list-style-type: none"> • Edelstahl glatt • Integralsiebkorb 3 1/2" • Verdeckter Überlauf • Verdeckter Ablauf • Stopfventil • Geeignet für 1 1/2 Becken-Lösung im 60 cm Unterschrank

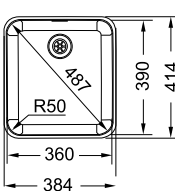
Fine Steel Edelstahlbecken eingeschweißt

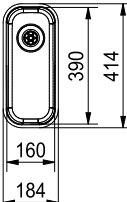
Typ	Unterschrank ab	Abmessungen in cm	Art.-Nr./Ausführung
LAX 110-50 	60 cm 	Becken 50x41x17,5 	105.0559.598 <ul style="list-style-type: none"> • Edelstahl glatt • Integralsiebkorb 3 1/2" • Druckknopfventil rund, Edelstahl • Verdeckter Überlauf
LAX 110-45 	50 cm 	Becken 44,5x39x17,5 	105.0559.599 <ul style="list-style-type: none"> • Edelstahl glatt • Integralsiebkorb 3 1/2" • Druckknopfventil rund, Edelstahl • Verdeckter Überlauf
LAX 110-36 	45 cm 	Becken 36x39x17,5 	105.0559.600 <ul style="list-style-type: none"> • Edelstahl glatt • Integralsiebkorb 3 1/2" • Druckknopfventil rund, Edelstahl • Verdeckter Überlauf
LAX 110-16/30 	30 cm 	Becken 16x39 	105.0559.611 <ul style="list-style-type: none"> • Edelstahl glatt • Integralsiebkorb 3 1/2" • Stopfventil (Handbetätigung) • Geeignet für 1 1/2 Becken-Lösung im 60 cm Unterschrank

Fine Steel Planungsbeispiele

Planungsbeispiel 1 – Insel

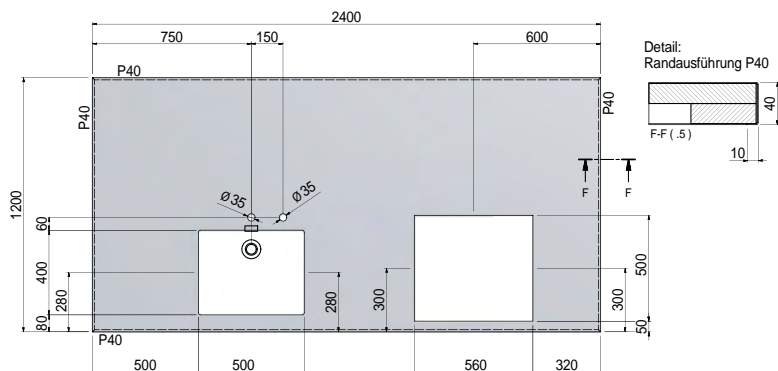

Modell in Band Finish

2,4 m × Arbeitsplatte Insel 2400 × 1200 × 40 mm (L × T × H)

1 × Becken Mythos MYX 110-50 mit Integralsiebkorb 3 1/2"

1 × Lochbohrung Ø 35 mm, 1 × Druckknopfbohrung Ø 35 mm

1 × Kochfeldausschnitt für Auflage-Kochfeld

1 × Verpackung inklusive

Artikel-Nr.

105.0559.253

105.0626.916

Ohne Mehrpreis

132.0198.036

Planungsbeispiel 2 – Wand

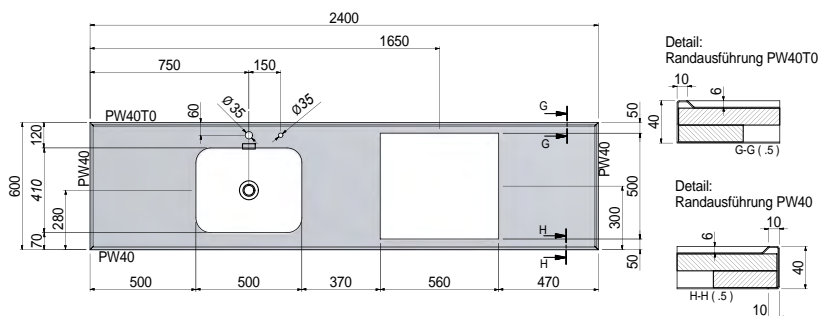

Modell in Band Finish

2,4 m × Arbeitsplatte 2400 × 600 × 40 mm (L × T × H)

1 × Becken Mythos MYX 110-50 mit Integralsiebkorb 3 1/2"

1 × Lochbohrung Ø 35 mm, 1 × Drehknopfbohrung Ø 35 mm

1 × Kochfeldausschnitt für Auflage-Kochfeld

1 × Schwallrand bei Arbeitsplattentiefe 600 mm

1 × Verpackung inklusive

Artikel-Nr.

105.0559.241

105.0626.916

Ohne Mehrpreis

132.0198.036

132.0382.273

Fine Steel Planungsbeispiele

Planungsbeispiel 3 – L-Form

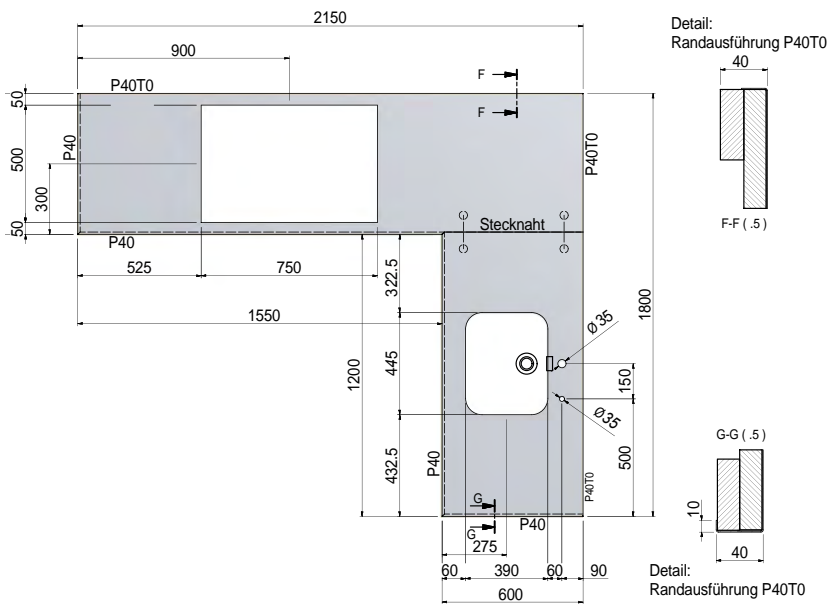

Modell in Whirl Finish

1,2 m × Arbeitsplatte 1200 × 600 × 40 mm (L × T × H)

1 × Becken Mythos MYX 110-45 mit Integralsiebkorb 3 1/2"

1 × Lochbohrung $\varnothing 35$ mm, 1 × Drehknopfbohrung $\varnothing 35$ mm

1 × Eckverbindung geschraubt

2,15 m × Arbeitsplatte 2150 × 600 × 40 mm (L × T × H)

1 × Kochfeldausschnitt für Auflage-Kochfeld

1 × Verpackung inklusive

Artikel-Nr.

105.0559.255

105.0626.916

Ohne Mehrpreis

132.0198.038

105.0559.255

132.0198.036

Edelstahl Materialeigenschaften

Funktionalität und Dauerhaftigkeit

Temperaturbeständigkeit

Das Material ist hitzebeständig, die Schmelztemperatur des Edelstahls liegt bei ca. 1450 °C.

Da unsere FineSteel-Arbeitsplatten holzunterleimt sind, dürfen keine heißen Gegenstände (Pfannen und Backbleche) direkt auf die Metall Flächen gestellt werden, sondern auf eine geeignete Unterlage (z.B. Franke Rollmatte). Edelstahl ist korrosionsbeständig, relativ elastisch und behält sein Aussehen über Jahrzehnte hinweg. Gebrauchsspuren liegen in der Natur des Materials und verleihen ihm mit der Zeit eine schöne Patina.

Schönheit, Optik und Ästhetik

Der Werkstoff Edelstahl brilliert durch eine Fülle von Gestaltungsmöglichkeiten. Edelstahl ist zeitlos, trendunabhängig und passt sich optisch der Umgebungsfarbe an. Ideal kombinierbar mit jedem Einrichtungsstil, jeder Küchenfront und jeder Farbe harmonisiert er glänzend im Verbund mit anderen Materialien wie Holz, Stein oder Glas.

Gestaltungsmöglichkeiten

Das Material lässt sich gut formen und bearbeiten. Entsprechend groß sind die Gestaltungsmöglichkeiten, die auch ausgezeichnete Lösungen bei schwierigen Platzverhältnissen erlauben. Gleichzeitig eignet sich das Material für Massanfertigungen und wird gerne dort eingesetzt, wo ganz spezielle Bedürfnisse und Wünsche des anspruchsvollen Küchenkunden befriedigt werden sollen.

Rostfreiheit

Die Rostbeständigkeit verdankt der Edelstahl in erster Linie dem Legierungsmetall Chrom. Dieses führt zur Bildung einer dichten Passivschicht aus Chromoxyd an der Oberfläche des Stahls. Das chemische Verhalten des Metalls ist ähnlich demjenigen eines Edelmetalls wie Silber, Gold oder Platin.

Hygienische Oberfläche

Die kompakte Oberfläche ist absolut hygienisch und lässt sich einfach reinigen. Nicht umsonst ist Edelstahl das meistgebrauchte Material in der Lebensmittelindustrie. Wichtig ist die Berücksichtigung der Reinigungstipps und der Beschaffenheit der verschiedenen Oberflächen.

Edelstahl im täglichen Gebrauch

Eine absolute Kratzfestigkeit ist nach dem heutigen Stand der Technik nicht realisierbar und das Auftreten von Gebrauchsspuren ist somit ein ganz natürlicher Vorgang. Nach und nach entsteht auf der Oberfläche eine sogenannte Patina, die durch regelmässigen Gebrauch und die Reinigung und Pflege ihre ganz persönliche Note erhält.

Pflege

Auch wenn Edelstahl als pflegeleicht gilt, ist es ein Naturprodukt und weist basierend darauf eine besondere Pflegenotwendigkeit auf.

Unsere Empfehlung: Das Franke Reinigungsmittel

- Inox Crème 250 ml, Art. Nr.: **112.0039.150** (nur für FineSteel Oberflächen, für PureSteel handelsüblicher Crème-Reiniger verwenden)
- Franke Microfasertuch, Art. Nr.: **112.0530.324**

Erhältlich in unserem Franke-Shop unter www.franke.de/shop



Reinigungstipps für Band & Whirl Finish Edelstahlarbeitsplatten

Tägliche Reinigung für alle Oberflächen

- Bei leichter Verschmutzung die Oberfläche mit feuchtem Tuch reinigen.
- Mit trockenem Microfasertuch nachtrocknen.
- Kalkablagerungen regelmässig entfernen (z. B. mit Zitronenreiniger / Zitronensaft oder Essigreiniger).

Intensive Reinigung und Pflege der Oberflächen

Wöchentlich, monatlich oder nach Bedarf.

FineSteel

Franke Inox Crème regelmässig auf der Oberfläche anwenden. Paste auftragen, mit nassem Lappen abwischen und mit einem Mikrofasertuch trocknen.

PureSteel

Handelsübliche Crème-Reiniger kreisförmig mit einem Schwamm (ohne raue Oberfläche) auftragen und ca. 5 bis 10 Minuten einwirken lassen. Dann mit Wasser nachreinigen und mit einem trockenen Tuch abreiben. Bei leichter Verschmutzung reicht eine Reinigung mit einem nassen Lappen; mit einem trockenen Tuch abreiben.

Reinigung von Edelstahlbecken

Zur Reinigung eignet sich Franke Twister mit dem integrierten Schwamm.

Nach Bedarf mit dem nassen Schwamm Twister-Paste aufnehmen und im Becken mit kreisenden Bewegungen auftragen. Anschliessend mit Wasser abspülen und mit einem Tuch trocknen. Das Becken bekommt wieder einen kompakten Glanz und das Wasser perlt von der Oberfläche ab.

Achtung!

Franke Twister nicht für die Reinigung der Arbeitsplatten verwenden, die Oberfläche könnte verkratzt werden.

Schenken Sie bitte folgenden Punkten besondere Beachtung

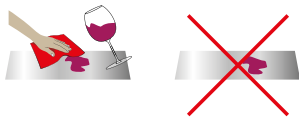

- Wischen Sie Flecken von Rotwein, Kaffee, Milch etc. sofort mit einem feuchten Tuch weg. Längeren Kontakt mit rostenden Gegenständen vermeiden.

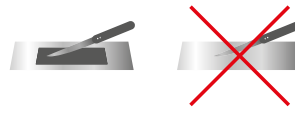

- Schneiden Sie nicht direkt auf der Metall Fläche — verwenden Sie dazu ein Franke Rüstbrett. Verschieben Sie keine harten oder scharfkantigen Gegenstände auf der Arbeitsplatte.

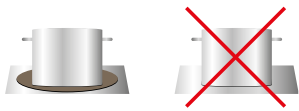

- Stellen Sie heiße Gegenstände (Pfannen und Backbleche) nicht direkt auf die Oberflächen, sondern auf eine geeignete Unterlage (z. B. Franke Rollmatte).

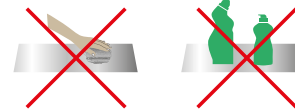

Verwenden Sie zum Reinigen keine Stahlwolle oder Ähnliches. Auch stark aggressive Reinigungsmittel wie Durgol, Javelwasser etc. dürfen nicht verwendet werden.

Rechtlicher Hinweis

Schäden, die infolge unsachgemässer Behandlung oder natürlicher Abnutzung entstanden sind, sind von unseren Garantieleistungen ausgeschlossen.

Pure Steel Laufmeter-Preisliste

Band & Whirl Finish

Die klassische, seidenmatte und leicht reflektierende Oberfläche.



Aufwendiges, regelmässig gewirbeltes Finish – mattgraue, leicht schimmernde Oberfläche.



4 mm Band Finish***

Artikel-Nr.

bis 550 mm	105.0558.852
bis 600 mm	105.0558.853
bis 650 mm	105.0558.854
bis 700 mm	105.0558.855
bis 750 mm	105.0558.856
bis 800 mm	105.0558.857
bis 850 mm	105.0558.858
bis 900 mm	105.0558.859
bis 950 mm	105.0558.860
bis 1000 mm	105.0558.861
bis 1050 mm	105.0558.863
bis 1100 mm	105.0558.864
bis 1150 mm	105.0558.865
bis 1200 mm	105.0558.866

4 mm Whirl Finish***

Artikel-Nr.

105.0558.867
105.0558.868
105.0558.869
105.0558.870
105.0558.871
105.0558.872
105.0558.874
105.0558.875
105.0558.876
105.0558.877
105.0558.878
105.0558.879
105.0558.880
105.0558.881

*** Vollflächige, plane Auflage muss bauseits gewährleistet sein.

Pure Steel Laufmeter-Preisliste

Nature Finish**

Jede Nature Finish Arbeitsplatte ist aufgrund ihrer naturbelassenen, matten Oberfläche und der Entwicklung einer Patina einmalig.



	8 mm	4 mm***
	Artikel-Nr.	Artikel-Nr.
bis 550 mm	105.0558.818	105.0558.732
bis 600 mm	105.0558.819	105.0558.733
bis 650 mm	105.0558.820	105.0558.734
bis 700 mm	105.0558.831	105.0558.783
bis 750 mm	105.0558.832	105.0558.784
bis 800 mm	105.0558.833	105.0558.785
bis 850 mm	105.0558.834	105.0558.786
bis 900 mm	105.0558.835	105.0558.787
bis 950 mm	105.0558.836	105.0558.788
bis 1000 mm	105.0558.837	105.0558.789
bis 1050 mm	105.0558.838	105.0558.790
bis 1100 mm	105.0558.839	105.0558.801
bis 1150 mm	105.0558.840	105.0558.802
bis 1200 mm	105.0558.851	105.0558.803

** Die Oberfläche des Warmwalzstahls ist im Gegensatz zu Kaltwalzstahl nicht so stark verdichtet. Dadurch entsteht eine ganz besondere Oberflächenstruktur, ähnlich einer Holzoberfläche. Jede Warmwalzoberfläche ist ein Unikat und kann nicht reproduziert werden. Die typischen und gewollten Warmwalzstrukturen wechseln zwischen feinen bis groben Strukturen und können auch kleine Walzeindrücke oder Kratzer aufweisen. Das so entstehende Oberflächendesign ist gewollt und stellt eine besondere Ästhetik dar. Die beschriebenen Schwankungen und Strukturen müssen als gegeben akzeptiert werden und stellen keinen Reklamationsgrund dar.

*** Vollflächige, plane Auflage muss bauseits gewährleistet sein.

Pure Steel Laufmeter-Preisliste

CrossFinish**

CrossFinish ist ein edler Kreuzschliff, der mit seinem angenehmen Glanzgrad und Haptik überzeugt. Die Veredelung punktet mit leicht zu reinigender Oberfläche.

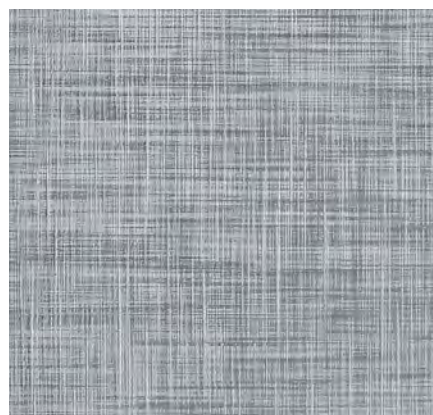

	8 mm	4 mm***
	Artikel-Nr.	Artikel-Nr.
bis 550 mm	105.0659.248	105.0659.419
bis 600 mm	105.0659.249	105.0659.420
bis 650 mm	105.0659.250	105.0659.421
bis 700 mm	105.0659.371	105.0659.422
bis 750 mm	105.0659.372	105.0659.423
bis 800 mm	105.0659.373	105.0659.424
bis 850 mm	105.0659.374	105.0659.425
bis 900 mm	105.0659.375	105.0659.426
bis 950 mm	105.0659.376	105.0659.427
bis 1000 mm	105.0659.377	105.0659.428
bis 1050 mm	105.0659.378	105.0659.429
bis 1100 mm	105.0659.379	105.0659.430
bis 1150 mm	105.0659.380	105.0659.431
bis 1200 mm	105.0659.381	105.0659.432

** Die Oberfläche des Warmwalzstahls ist im Gegensatz zu Kaltwalzstahl nicht so stark verdichtet. Dadurch entsteht eine ganz besondere Oberflächenstruktur, ähnlich einer Holzoberfläche. Jede Warmwalzoberfläche ist ein Unikat und kann nicht reproduziert werden. Die typischen und gewellten Warmwalzstrukturen wechseln zwischen feinen bis groben Strukturen und können auch kleine Walzeindrücke oder Kratzer aufweisen. Das so entstehende Oberflächendesign ist gewollt und stellt eine besondere Ästhetik dar. Die beschriebenen Schwankungen und Strukturen müssen als gegeben akzeptiert werden und stellen keinen Reklamationsgrund dar.

*** Vollflächige, plane Auflage muss bauseits gewährleistet sein.



Pure Steel Laufmeter-Preisliste

Crystal Finish**

Bei Crystal Finish wird die Platte mit einem metallurgischen Abtragsverfahren veredelt. Das Ergebnis ist eine schimmernde Oberfläche, die leicht zu reinigen und sehr kratzfest ist.

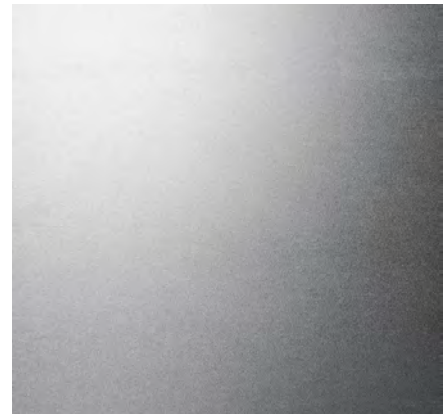

	8 mm	4 mm***
	Artikel-Nr.	Artikel-Nr.
bis 550 mm	105.0558.551	105.0558.648
bis 600 mm	105.0513.071	105.0558.649
bis 650 mm	105.0513.073	105.0558.650
bis 700 mm	105.0513.074	105.0558.651
bis 750 mm	105.0558.552	105.0558.652
bis 800 mm	105.0513.075	105.0558.653
bis 850 mm	105.0558.553	105.0558.654
bis 900 mm	105.0513.076	105.0558.655
bis 950 mm	105.0558.554	105.0558.656
bis 1000 mm	105.0513.077	105.0558.657
bis 1050 mm	105.0558.555	105.0558.658
bis 1100 mm	105.0513.078	105.0558.659
bis 1150 mm	105.0558.556	105.0558.660
bis 1200 mm	105.0513.080	105.0558.661

** Die Oberfläche des Warmwalzstahls ist im Gegensatz zu Kaltwalzstahl nicht so stark verdichtet. Dadurch entsteht eine ganz besondere Oberflächenstruktur, ähnlich einer Holzoberfläche. Jede Warmwalzoberfläche ist ein Unikat und kann nicht reproduziert werden. Die typischen und gewellten Warmwalzstrukturen wechseln zwischen feinen bis groben Strukturen und können auch kleine Walzeindrücke oder Kratzer aufweisen. Das so entstehende Oberflächendesign ist gewollt und stellt eine besondere Ästhetik dar. Die beschriebenen Schwankungen und Strukturen müssen als gegeben akzeptiert werden und stellen keinen Reklamationsgrund dar.

*** Vollflächige, plane Auflage muss bauseits gewährleistet sein.

Reinigungstipps für PURESTEEL Arbeitsplatten (NatureFinish, CrossFinish, CrystalFinish)

TÄGLICHE REINIGUNG FÜR ALLE OBERFLÄCHEN

- Bei leichter Verschmutzung die Oberfläche mit feuchtem Tuch reinigen.
- Mit trockenem Microfasertuch nachtrocknen.
- Kalkablagerungen regelmässig entfernen (z. B. mit Zitronenreiniger / Zitronensaft oder Essigreiniger).

INTENSIVE REINIGUNG UND PFLEGE DER OBERFLÄCHEN

Wöchentlich, monatlich oder nach Bedarf.

PureSteel

Handelsübliche Crème-Reiniger kreisförmig mit einem Schwamm (ohne raue Oberfläche) auftragen und ca. 5 bis 10 Minuten einwirken lassen. Dann mit Wasser nachreinigen und mit einem trockenen Tuch abreiben. Bei leichter Verschmutzung reicht eine Reinigung mit einem nassen Lappen; mit einem trockenen Tuch abreiben.



Vorsicht! Gilt nur für NatureFinish

Die Oberfläche NatureFinish kann bei stark verschmutzten Stellen mit der rauhen Seite eines nicht kratzenden Universal-Reinigungsschwamms gereinigt werden.

REINIGUNG VON EDELSTAHL- BECKEN

Zur Reinigung eignet sich Franke Twister mit dem integrierten Schwamm. Nach Bedarf mit dem nassen Schwamm Twister-Paste aufnehmen und im Becken mit kreisenden Bewegungen auftragen. Anschliessend mit Wasser abspülen und mit einem Tuch trocknen. Das Becken bekommt wieder einen kompakten Glanz und das Wasser perlt von der Oberfläche ab.

ACHTUNG!

Franke Twister nicht für die Reinigung der Arbeitsplatten verwenden, die Oberfläche könnte verkratzt werden.

WICHTIG

- Wischen Sie Flecken von Rotwein, Kaffee, Milch etc. sofort mit einem feuchten Tuch weg. Längeren Kontakt mit rostenden Gegenständen vermeiden.
- Stellen Sie heisse Gegenstände (Pfannen und Backbleche) nicht direkt auf die Metallflächen, sondern auf eine geeignete Unterlage (z. B. Franke Rollmatte).
- Schneiden Sie nicht direkt auf der Metallfläche — verwenden Sie dazu ein Franke Rüstbrett. Verschieben Sie keine harten oder scharfkantigen Gegenstände auf der Arbeitsplatte.
- Verwenden Sie zum Reinigen keine Stahlwolle oder Ähnliches. Auch stark aggressive Reinigungsmittel wie Durgol, Javelwasser etc. dürfen nicht verwendet werden.

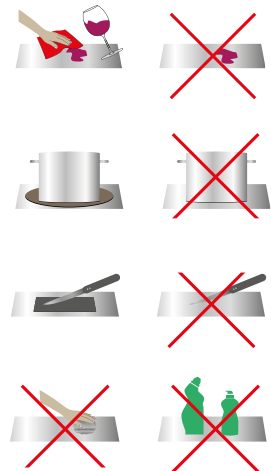

RECHTLICHER HINWEIS

Schäden, die infolge unsachgemässer Behandlung oder natürlicher Abnutzung entstanden sind, sind von unseren Garantieleistungen ausgeschlossen.

Pure Steel Laufmeter-Preisliste

Pearl Finish**

Bei Pearl Finish wird eine farblose und transparente Beschichtung auf den Edelstahl aufgetragen. So wird die Oberfläche wasser- und schmutzabweisend und Fingerabdrücke haben keine Chance. Außerdem erhält die Arbeitsplatte dank dieser Veredelung eine außergewöhnliche edle und warme Optik.



	8 mm	4 mm***
	Artikel-Nr.	Artikel-Nr.
bis 550 mm	105.0558.557	105.0558.633
bis 600 mm	105.0513.061	105.0558.634
bis 650 mm	105.0513.062	105.0558.635
bis 700 mm	105.0513.063	105.0558.636
bis 750 mm	105.0558.558	105.0558.637
bis 800 mm	105.0513.064	105.0558.638
bis 850 mm	105.0558.559	105.0558.639
bis 900 mm	105.0513.065	105.0558.640
bis 950 mm	105.0558.560	105.0558.641
bis 1000 mm	105.0513.066	105.0558.642
bis 1050 mm	105.0558.561	105.0558.643
bis 1100 mm	105.0513.067	105.0558.644
bis 1150 mm	105.0558.562	105.0558.645
bis 1200 mm	105.0513.068	105.0558.646

** Die Oberfläche des Warmwalzstahls ist im Gegensatz zu Kaltwalzstahl nicht so stark verdichtet. Dadurch entsteht eine ganz besondere Oberflächenstruktur, ähnlich einer Holzoberfläche. Jede Warmwalzoberfläche ist ein Unikat und kann nicht reproduziert werden. Die typischen und gewellten Warmwalzstrukturen wechseln zwischen feinen bis groben Strukturen und können auch kleine Walzeindrücke oder Kratzer aufweisen. Das so entstehende Oberflächendesign ist gewollt und stellt eine besondere Ästhetik dar. Die beschriebenen Schwankungen und Strukturen müssen als gegeben akzeptiert werden und stellen keinen Reklamationsgrund dar.

*** Vollflächige, plane Auflage muss bauseits gewährleistet sein.

Reinigungstipps für PURESTEEL PEARLFINISH Arbeitsplatten

TÄGLICHE REINIGUNG FÜR DIE OBERFLÄCHE

Mit feuchtem Mikrofasertuch abwischen und mit einem Tuch nachtrocknen.

HARTNÄCKIGER SCHMUTZ

Flecken wie Fett, Lebensmittelrückstände usw. können auf einfache Weise, durch leichtes Reiben mit einem weichen Mikrofasertuch oder Schwamm (ohne rauhe Oberfläche) und unter Anwendung eines milden Reinigungsmittels (z. B. Geschirrspülmittel) gereinigt werden.

Anschliessend das Reinigungsmittel mit klarem Wasser entfernen und abschliessend nachtrocknen.

REINIGUNGSMITTEL

Die Reinigungsmittel sollten sich nur im pH-Bereich von etwa 3 bis 10 bewegen. Handelsübliche Geschirrspülmittel bewegen sich im pH-Bereich von 5 bis 6. Als weiteres Reinigungsmittel kann auch Essig (ab pH-Wert 3) verwendet werden.

SCHUTZFOLIE

Die Schutzfolie muss innerhalb von 4 Wochen nach Auslieferung von der Oberfläche abgezogen werden. Bei Fragen stehen wir Ihnen gerne zur Verfügung.

HINWEISE FÜR DEN TÄGLICHEN UMGANG BEI ARBEITSPLATZEN MIT PEARLFINISH

- Verwenden Sie zum Reinigen keine scheuernden, kratzenden, abrasiven Reinigungsutensilien/-mittel (z. B. Schwamm mit rauher Oberfläche, Rasierklingen, Schaber, Scheuermilch etc.). Auch stark alkalische Reinigungsmittel dürfen nicht verwendet werden.



- Schneiden Sie nicht direkt auf der Metallfläche — verwenden Sie dazu ein Franke Rüstbrett. Vermeiden Sie mechanische Einwirkungen auf die Oberfläche.

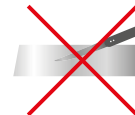

- Heiße Pfannen können theoretisch auf die Arbeitsplatte gestellt werden, da die Beschichtung bis ca. 300 °C temperaturbeständig ist. Empfohlen wird aber trotzdem immer eine Unterlage zu verwenden (z. B. Franke Rollmatte).



RECHTLICHER HINWEIS

Schäden, die infolge unsachgemässer Behandlung oder natürlicher Abnutzung entstanden sind, sind von unseren Garantieleistungen ausgeschlossen.



NEW

Pure Steel Laufmeter-Preisliste

Black Pearl Finish**



Die Black Pearl Finish Arbeitsplatte ist in einem trendigen schwarzen Farbton erhältlich und besitzt alle Vorteile, welche auch die Pearl Finish Arbeitsplatte mit einer Glaskeramischen Beschichtung besitzt. Wasser oder andere Flüssigkeiten perlen einfach ab, die Arbeitsplatte ist schmutzabweisend und hinterlässt keine Fingerabdrücke.

	8 mm	4 mm***
	Artikel-Nr.	Artikel-Nr.
bis 550 mm	105.0685.342	105.0685.436
bis 600 mm	105.0685.343	105.0685.437
bis 650 mm	105.0685.344	105.0685.438
bis 700 mm	105.0685.345	105.0685.439
bis 750 mm	105.0685.346	105.0685.440
bis 800 mm	105.0685.347	105.0685.441
bis 850 mm	105.0685.348	105.0685.442
bis 900 mm	105.0685.349	105.0685.443
bis 950 mm	105.0685.350	105.0685.444
bis 1000 mm	105.0685.431	105.0685.445
bis 1050 mm	105.0685.432	105.0685.446
bis 1100 mm	105.0685.433	105.0685.447
bis 1150 mm	105.0685.434	105.0685.448
bis 1200 mm	105.0685.435	105.0685.449

** Die Oberfläche des Warmwalzstahls ist im Gegensatz zu Kaltwalzstahl nicht so stark verdichtet. Dadurch entsteht eine ganz besondere Oberflächenstruktur, ähnlich einer Holzoberfläche. Jede Warmwalzoberfläche ist ein Unikat und kann nicht reproduziert werden. Die typischen und gewellten Warmwalzstrukturen wechseln zwischen feinen bis groben Strukturen und können auch kleine Walzeindrücke oder Kratzer aufweisen. Das so entstehende Oberflächendesign ist gewollt und stellt eine besondere Ästhetik dar. Die beschriebenen Schwankungen und Strukturen müssen als gegeben akzeptiert werden und stellen keinen Reklamationsgrund dar.

*** Vollflächige, plane Auflage muss bauseits gewährleistet sein.

Reinigungstipps für PURESTEEL BLACK PEARL FINISH Arbeitsplatten

TÄGLICHE REINIGUNG FÜR DIE OBERFLÄCHE

Mit feuchtem Mikrofasertuch abwischen und mit einem Tuch nachtrocknen.

HARTNÄCKIGER SCHMUTZ

Flecken wie Fett, Lebensmittelrückstände usw. können auf einfache Weise, durch leichtes Reiben mit einem weichen Mikrofasertuch oder Schwamm (ohne raue Oberfläche) und unter Anwendung eines milden Reinigungsmittels (z. B. Geschirrspülmittel) gereinigt werden.

Anschliessend das Reinigungsmittel mit klarem Wasser entfernen und abschliessend nachtrocknen.

REINIGUNGSMITTEL

Die Reinigungsmittel sollten sich nur im pH-Bereich von etwa 3 bis 10 bewegen. Handelsübliche Geschirrspülmittel bewegen sich im pH-Bereich von 5 bis 6. Als weiteres Reinigungsmittel kann auch Essig (ab pH-Wert 3) verwendet werden.

SCHUTZFOLIE

Die Schutzfolie muss innerhalb von 4 Wochen nach Auslieferung von der Oberfläche abgezogen werden. Bei Fragen stehen wir Ihnen gerne zur Verfügung.

HINWEISE FÜR DEN TÄGLICHEN UMGANG BEI ARBEITSPLATZEN MIT PEARLFINISH

- Verwenden Sie zum Reinigen keine scheuernden, kratzenden, abrasiven Reinigungsutensilien/-mittel (z. B. Schwamm mit rauher Oberfläche, Rasierklingen, Schaber, Scheuermilch etc.). Auch stark alkalische Reinigungsmittel dürfen nicht verwendet werden.



- Schneiden Sie nicht direkt auf der Metallfläche — verwenden Sie dazu ein Franke Rüstbrett. Vermeiden Sie mechanische Einwirkungen auf die Oberfläche.

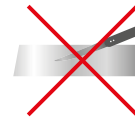

- Heiße Pfannen können theoretisch auf die Arbeitsplatte gestellt werden, da die Beschichtung bis ca. 300 °C temperaturbeständig ist. Empfohlen wird aber trotzdem immer eine Unterlage zu verwenden (z. B. Franke Rollmatte).



RECHTLICHER HINWEIS

Schäden, die infolge unsachgemässer Behandlung oder natürlicher Abnutzung entstanden sind, sind von unseren Garantieleistungen ausgeschlossen.



Pure Steel Laufmeter-Preisliste

Diamond Finish**

Bei Diamond Finish sieht die Arbeitsplatte dank der Hartverchromung nicht nur besonders edel aus, sondern ist auch besonders kratzbeständig und mühelos zu reinigen.



	8 mm	4 mm***
	Artikel-Nr.	Artikel-Nr.
bis 550 mm	105.0558.533	105.0558.662
bis 600 mm	105.0513.081	105.0558.663
bis 650 mm	105.0513.082	105.0558.664
bis 700 mm	105.0513.083	105.0558.665
bis 750 mm	105.0558.534	105.0558.666
bis 800 mm	105.0513.084	105.0558.667
bis 850 mm	105.0558.536	105.0558.668
bis 900 mm	105.0513.085	105.0558.669
bis 950 mm	105.0558.537	105.0558.670
bis 1000 mm	105.0513.086	105.0558.671
bis 1050 mm	105.0558.538	105.0558.672
bis 1100 mm	105.0513.087	105.0558.673
bis 1150 mm	105.0558.539	105.0558.674
bis 1200 mm	105.0513.088	105.0558.675

** Die Oberfläche des Warmwalzstahls ist im Gegensatz zu Kaltwalzstahl nicht so stark verdichtet. Dadurch entsteht eine ganz besondere Oberflächenstruktur, ähnlich einer Holzoberfläche. Jede Warmwalzoberfläche ist ein Unikat und kann nicht reproduziert werden. Die typischen und gewellten Warmwalzstrukturen wechseln zwischen feinen bis groben Strukturen und können auch kleine Walzeindrücke oder Kratzer aufweisen. Das so entstehende Oberflächendesign ist gewollt und stellt eine besondere Ästhetik dar. Die beschriebenen Schwankungen und Strukturen müssen als gegeben akzeptiert werden und stellen keinen Reklamationsgrund dar.

*** Vollflächige, plane Auflage muss bauseits gewährleistet sein.

Reinigungstipps für PURESTEEL DIAMONDFINISH Arbeitsplatten

UNBEDINGT ZU BEACHTEN Organische Verunreinigungen (Lebensmittel) in Verbindung mit Salzen (Natriumchloriden) und sauren Mitteln (Reiniger, Essig) sowie Fluss- oder Salpetersäuren können Flecken verursachen und nach längerer Einwirkzeit sogar zu Lochfraskorrosionen führen. Verwenden Sie auf keinen Fall chemische Kalkentferner oder aggressive Reinigungsmittel, da diese bei falscher Handhabung die Oberfläche des Edelstahls unwiederbringlich und irreparabel zerstören können. Auf Grund der Entstehung von Flugrost ist die Verwendung von Stahlwolle oder metallischen Reinigungsgegenständen zu vermeiden.

TÄGLICHE REINIGUNG FÜR DIE OBERFLÄCHE Möglichst nur mit einem feuchten Mikrofasertuch abwischen und mit einem Tuch nachtrocknen.

HARTNÄCKIGER SCHMUTZ Flecken wie Fett, Lebensmittelrückstände usw. können auf einfache Weise durch leichtes Reiben mit einem weichen Mikrofasertuch oder Schwamm (ohne raue Oberfläche) und einem milden Reinigungsmittel (z.B. Geschirrspülmittel) gereinigt werden. Anschliessend das verwendete Reinigungsmittel mit klarem Wasser entfernen und nachtrocknen, um eventuelle Politur- oder Reinigungsrückstände zu neutralisieren.

REINIGUNGSMITTEL Die Reinigungsmittel sollten sich nur in einem pH-Bereich von etwa 3 bis 10 bewegen. Handelsübliche Geschirrspülmittel bewegen sich als Anhaltspunkt in einem pH-Bereich von 5 bis 6. Als weitere Reinigungsmittel können auch die Franke Inox Crème oder ein Zitronenstein verwendet werden.

SCHUTZFOLIE Die Schutzfolie muss innerhalb von 4 Wochen nach Auslieferung von der Oberfläche abgezogen werden. Bei Fragen stehen wir Ihnen gerne zur Verfügung.

HINWEISE FÜR DEN TÄGLICHEN UMGANG BEI ARBEITSPLATTEN MIT PEARLFINISH

- Verwenden Sie zum Reinigen keine scheuernden, kratzenden, abrasiven Reinigungsutensilien/-mittel (z.B. Schwamm mit rauher Oberfläche, Rasierklingen, Schaber, Scheuermilch etc.). Auch stark alkalische Reinigungsmittel dürfen nicht verwendet werden.



- Schneiden Sie nicht direkt auf der Metallfläche – verwenden Sie dazu ein Franke Rüstbrett. Vermeiden Sie mechanische Einwirkungen auf die Oberfläche.



- Heiße Pfannen können theoretisch auf die Arbeitsplatte gestellt werden, da die Beschichtung bis ca. 300 °C temperaturbeständig ist. Empfohlen wird aber trotzdem immer eine Unterlage zu verwenden (z. B. Franke Rollmatte).

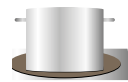

RECHTLICHER HINWEIS Schäden, die infolge unsachgemässer Behandlung oder natürlicher Abnutzung entstanden sind, sind von unseren Garantieleistungen ausgeschlossen.

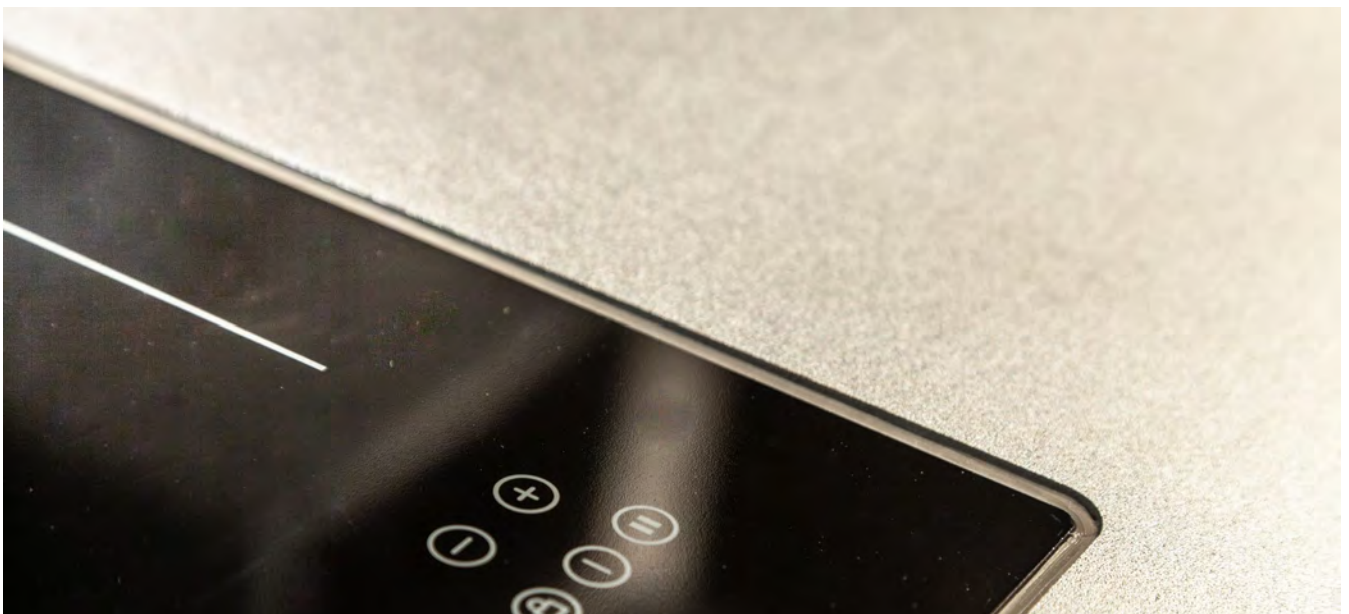

Pure Steel Bearbeitung

Kantenbearbeitung und Ausschnitt für 8, 6 und 4 mm Arbeitsplatten

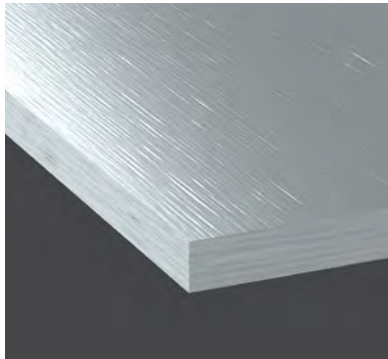

Artikel-Nr.

Geschliffene Sichtkante
(Standard)

132.0382.438

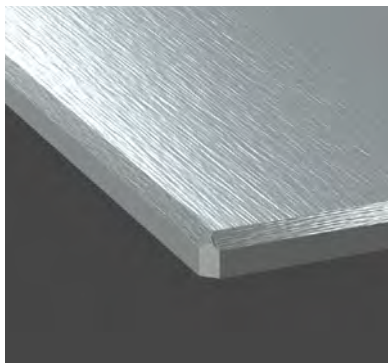
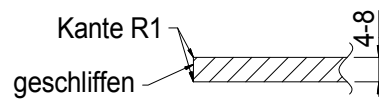

Gefaste Sichtkante
(nur oben)

132.0382.437

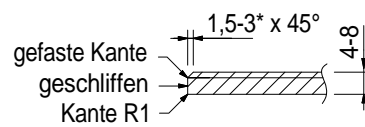

* je nach Arbeitsplattenstärke











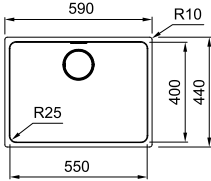

Ausschnitt für
flächenbündiges
Kochfeld

132.0382.280

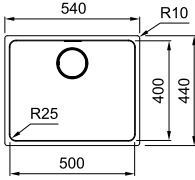

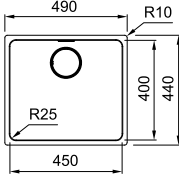

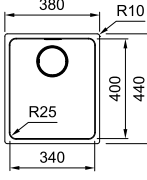

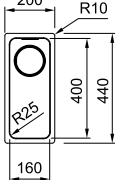



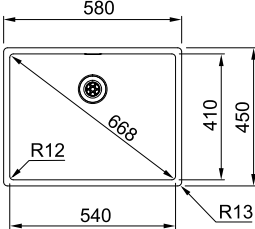

LA VIDA ES VIVIR, TRABAJAR Y COMERTE.
CORTA. TU PASION.

Pure Steel Edelstahlbecken eingeschweißt

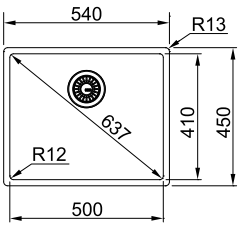
Typ	Unterschrank ab	Abmessungen in cm	Art.-Nr./Ausführung
MYX 110-55 	60 cm 	Becken 55 x 40 x 20 	105.0626.915 <ul style="list-style-type: none"> • Edelstahl glatt • Integralsiebkorb 3 1/2" • Druckknopfventil rund, Edelstahl • Verdeckter Überlauf • Verdeckter Ablauf
MYX 110-50 	60 cm 	Becken 50 x 40 x 20 	105.0626.916 <ul style="list-style-type: none"> • Edelstahl glatt • Integralsiebkorb 3 1/2" • Druckknopfventil rund, Edelstahl • Verdeckter Überlauf • Verdeckter Ablauf
MYX 110-45 	50 cm 	Becken 45 x 40 x 20 	105.0626.917 <ul style="list-style-type: none"> • Edelstahl glatt • Integralsiebkorb 3 1/2" • Druckknopfventil rund, Edelstahl • Verdeckter Überlauf • Verdeckter Ablauf
MYX 110-34 	45 cm 	Becken 34 x 40 x 20 	105.0626.918 <ul style="list-style-type: none"> • Edelstahl glatt • Integralsiebkorb 3 1/2" • Druckknopfventil rund, Edelstahl • Verdeckter Überlauf • Verdeckter Ablauf • Geeignet für 1 1/2 Becken-Lösung im 60 cm Unterschrank
MYX 110-16 	30 cm 	Becken 16 x 40 x 15 	105.0626.919 <ul style="list-style-type: none"> • Edelstahl glatt • Integralsiebkorb 3 1/2" • Verdeckter Überlauf • Stopfventil • Verdeckter Ablauf • Geeignet für 1 1/2 Becken-Lösung im 60 cm Unterschrank

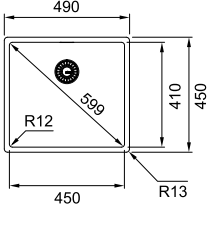
Pure Steel

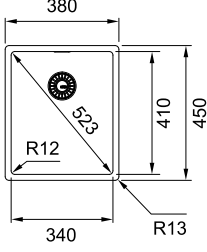
Pure Steel Edelstahlbecken eingeschweißt

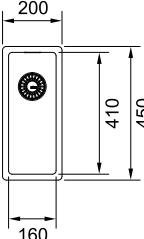
Typ	Unterschrank ab	Abmessungen in cm	Art.-Nr./Ausführung
BXX 110-54 	60 cm 	Becken 54 × 41 × 20 	105.0627.241 <ul style="list-style-type: none"> • Edelstahl glatt • Integralsiebkorb 3 1/2" • Druckknopfventil rund, Edelstahl • Verdeckter Überlauf
BXX 110-50 	60 cm 	Becken 50 × 41 × 20 	105.0626.920 <ul style="list-style-type: none"> • Edelstahl glatt • Integralsiebkorb 3 1/2" • Druckknopfventil rund, Edelstahl • Verdeckter Überlauf
BXX 110-45 	50 cm 	Becken 45 × 41 × 20 	105.0627.242 <ul style="list-style-type: none"> • Edelstahl glatt • Integralsiebkorb 3 1/2" • Druckknopfventil rund, Edelstahl • Verdeckter Überlauf
BXX 110-34 	45 cm 	Becken 34 × 41 × 20 	105.0626.921 <ul style="list-style-type: none"> • Edelstahl glatt • Integralsiebkorb 3 1/2" • Druckknopfventil rund, Edelstahl • Verdeckter Überlauf • Geeignet für 1 1/2 Becken-Lösung im 60 cm Unterschrank
BXX 110-16 	30 cm 	Becken 16 × 41 × 14 	105.0626.922 <ul style="list-style-type: none"> • Edelstahl glatt • Integralsiebkorb 3 1/2" • Verdeckter Überlauf • Stopfventil • Geeignet für 1 1/2 Becken-Lösung im 60 cm Unterschrank

Franke Box Center eingeschweißt

Typ Abmessungen in cm Art.-Nr./Ausführung

BWX 210/110-27

Workcenter 27×48×20

105.0627.373

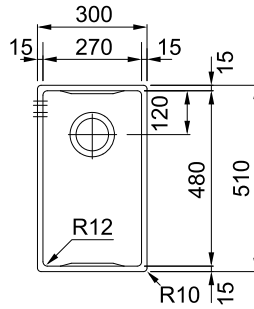

Lieferumfang: ein Becken inkl. unten genanntem Zubehör

Zubehör Inklusive



3-teiliges Messerset



Messerblock



Schneidebrett



Schneidebrett



Abtropfbecken



Geschirrkorb

Pure Steel

Beispiel Becken Konfigurationen

BXX 110-54 + BWX 210/110-27



BXX 110-50 + BWX 210/110-27



BXX 110-45 + BWX 210/110-27



BXX 110-34 + BWX 210/110-27





Pure Steel

Pure Steel Planungsbeispiele

Planungsbeispiel 1 – Insel

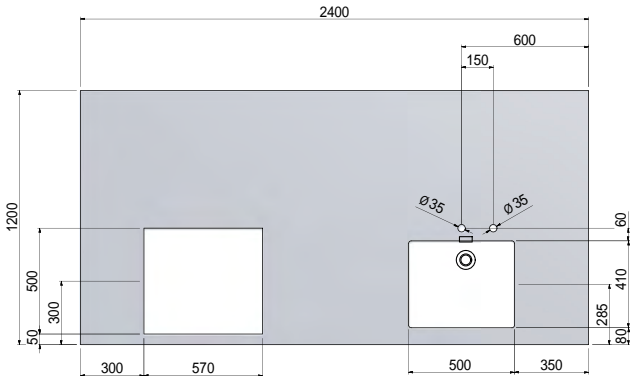

Modell in Pearl Finish

2,4 m × Arbeitsplatte Insel 2400 × 1200 × 4 mm (L × T × H)

1 × Becken Mythos MYX 110-50 mit Integralsiebkorb 3 1/2"

1 × Lochbohrung Ø 35 mm, 1 × Druckknopfbohrung Ø 35 mm

1 × Kochfeldausschnitt für flächenbündiges Kochfeld

7,2 m gefaste Sichtkante (nur oben)

1 × Verpackung inklusive

Artikel-Nr.

105.0558.646

105.0626.916

Ohne Mehrpreis

132.0382.280

132.0382.437

Planungsbeispiel 2 – Wand

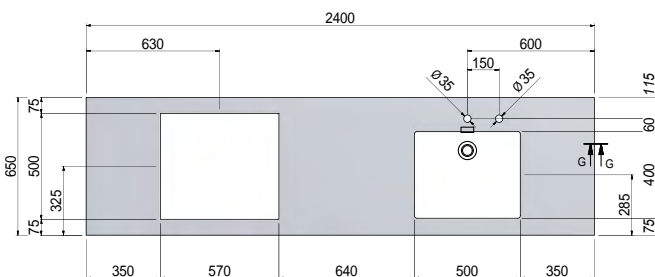

Modell in Pearl Finish

2,4 m × Arbeitsplatte Wand 2400 × 650 × 8 mm (L × T × H)

1 × Becken Mythos MYX 110-50 mit Integralsiebkorb 3 1/2"

1 × Lochbohrung Ø 35 mm, 1 × Druckknopfbohrung Ø 35 mm

1 × Kochfeldausschnitt für flächenbündiges Kochfeld

2,4 m gschliffene Sichtkante

1 × Verpackung inklusive

Artikel-Nr.

105.0513.062

105.0626.916

Ohne Mehrpreis

132.0382.280

132.0382.438

Pure Steel Planungsbeispiele

Planungsbeispiel 3 – L-Form

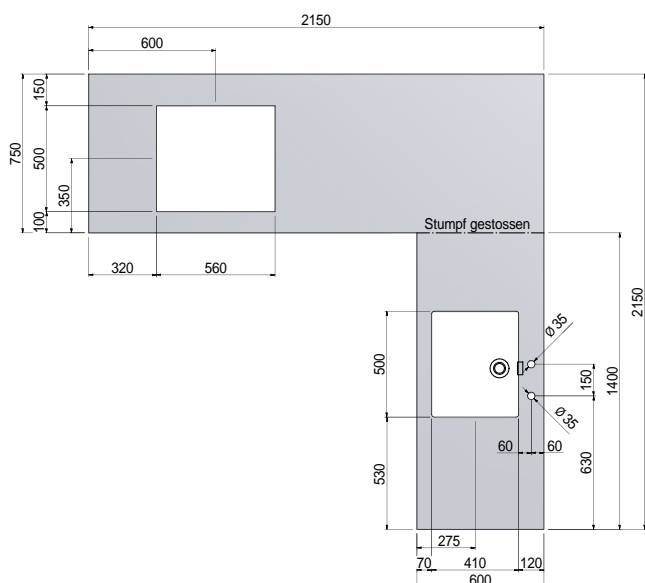

Modell in Whirl Finish

2,15 m × Arbeitsplatte Wand 2150 × 750 × 4 mm (L × T × H)

1 × Becken Mythos MYX 110-50 mit Integralsiebkorb 3 1/2"

1 × Lochbohrung Ø 35 mm, 1 × Druckknopfbohrung Ø 35 mm

1 × Stoßverbindung

1,4 m × Arbeitsplatte Wand 1400 × 600 × 4 mm (L × T × H)

1 × Kochfeldausschnitt für Auflage-Kochfeld

4,3 m geschliffene Sichtkante

1 × Verpackung inklusive

Artikel-Nr.

105.0558.871

105.0626.916

Ohne Mehrpreis

Ohne Mehrpreis

105.0558.868

Ohne Mehrpreis

132.0382.438



Armaturen

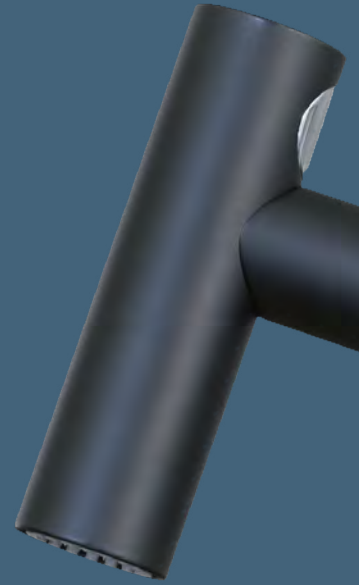

	Hochdruck		Multifunktional
S. 271	Active J	S. 240	Vital Semi-Pro
S. 276 - S. 277	Active L	S. 241	Vital Festauslauf
S. 282 - S. 283	Active L Twist	S. 242	Vital Standalone
S. 266	Active Semi-Pro	S. 244	Wellfresh 110
S. 255 - S. 257	Atlas Neo	S. 245	Wellfresh 150
S. 254	Atlas Neo Sensor		
S. 246	Centinox		
S. 289 - S. 291	Centro		
S. 248 - S. 249	Eos Neo		
S. 267	Fox Pro		
S. 275	Icon		
S. 251	Kubus	S. 300	Vorfenster Hochdruck
S. 272 - S. 273	Lina	S. 301	Active Window
S. 268	Lina Semi-Pro	S. 298	Active L Window
S. 274	Lina XL	S. 302	Atlas Neo Window
S. 284 - S. 285	Maris	S. 299	Centro Window
S. 250	Mythos		Taros Neo Window
S. 295	Novara-Eco		
S. 296 - S. 297	Novara-Plus	S. 305	Niederdruck
S. 262 / S. 292 - S. 293	Orbit	S. 303	Active L Window
S. 247	Pescara L	S. 306 - S. 307	Atlas Neo Window
S. 247	Pescara XL	S. 308	Novara Plus
S. 263	Pescara 360°	S. 304	Orbit
S. 270	Pescara Slide-In		Taros Neo Window
S. 269	Pescara Up&Down		
S. 294	Smart		
S. 258 - S. 259	Tango Neo		
S. 260 - S. 261	Taros Neo		
S. 286 - S. 287	Urban		



Übersicht Armaturen

Multifunktionale Armaturen



Vital Semi-Pro
Semi-Pro Brause
S. 240



Vital Festauslauf
Festauslauf
S. 241



Vital Standalone
Festauslauf
S. 242



Wellfresh 110
Festauslauf
S. 244



Wellfresh 150
Festauslauf
S. 245

Massiv Edelstahl



Centinox
Semi-Pro/Festauslauf
S. 246



Pescara XL & L
Semi-Pro Brause
S. 247



Eos Neo
Auszugsbrause/Festauslauf
S. 248 / S. 249



Mythos
Zugauslauf/Festauslauf
S. 250



Kubus
Auszugsbrause/Festauslauf
S. 251



Atlas Neo Sensor
Zugauslauf/Festauslauf
S. 254



Atlas Neo
Auszugsbrause
S. 255



Atlas Neo
Zugauslauf/Festauslauf
S. 256 / S. 257



Tango Neo
Auszugsbrause
S. 258



Tango Neo
Zugauslauf/Festauslauf
S. 259



Taros Neo
Auszugsbrause
S. 260



Taros Neo
Zugauslauf/Festauslauf
S. 261



Orbit
Zugauslauf/Festauslauf
S. 262

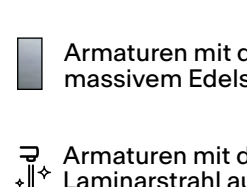

Armaturen mit diesem Symbol sind aus massivem Edelstahl gefertigt

Armaturen mit diesem Symbol sind mit Laminarstrahl ausgestattet

Edelstahl-Optik / Chrom / Color / Bi-Color



Pescara 360°
Semi-Pro Brause
S. 263



Active Semi-Pro
Semi-Pro Brause
S. 266



Fox Pro
Semi-Pro Brause
S. 267



Lina Semi-Pro
Semi-Pro Brause
S. 268



Pescara Up&Down
Festauslauf Up&Down
S. 269



Pescara Slide-in
Auszugsbrause
S. 270



Active J
Auszugsbrause/Festauslauf
S. 271



Lina
Festauslauf/Zugauslauf
S. 272 / S. 273



Lina XL
Festauslauf
S. 274



Icon
Auszugsbrause/Festauslauf
S. 275

Übersicht Armaturen



Active L
Auszugsbrause/Festausr-
lauf
S. 276 / S. 277



Active L Twist
Festausr-
lauf/Auszugs-
brause
S. 282 / S. 283



Maris
Auszugsbrause/Festausr-
lauf
S. 284 / S. 285



Urban
Zugauslauf/Festausr-
lauf
S. 286 / S. 287



Centro
Auszugsbrause
S. 289



Centro
Zugauslauf/Festausr-
lauf
S. 290 / S. 291



Orbit
Zugauslauf/Festausr-
lauf
S. 292 / S. 293



Smart
Auszugsbrause/Festausr-
lauf
S. 294



Novara-Eco
Festausr-
lauf
S. 295



Novara-Plus
Auszugsbrause/Festausr-
lauf
S. 296 / S. 297

Fensterarmaturen



Atlas Neo Window
Zugauslauf/Festausr-
lauf
S. 298

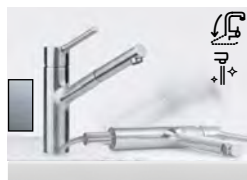

Taros Neo Window
Zugauslauf/Festausr-
lauf
S. 299



Active Window
Zugauslauf/Festausr-
lauf
S. 300



Active L Window
Auszugsbrause/Festausr-
lauf
S. 301



Centro Window
Zugauslauf/Festausr-
lauf
S. 302

Niederdruck Fensterarmaturen



Atlas Neo Window
Zugauslauf/Festausr-
lauf
S. 303

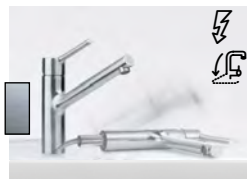

Taros Neo Window
Zugauslauf/Festausr-
lauf
S. 304

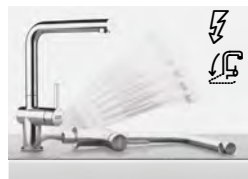

Active L Window
Auszugsbrause/Festausr-
lauf
S. 305

Niederdruck



Novara Plus
Auszugsbrause/Festausr-
lauf
S. 306 / S. 307



Orbit
Zugauslauf/Festausr-
lauf
S. 308

Auf einen Blick: Was kann die Armatur?

Die Piktogramme geben Ihnen einen schnellen Überblick über die technischen Eigenschaften der jeweiligen Armatur.



Festauslauf: Die Armatur hat einen Festauslauf der geschwenkt werden kann.



Festauslauf Up&Down: Durch Herunterziehen des Auslaufkopfes schaltet die Armatur von dem Normalstrahl auf den Brausestrahl um.



Zugauslauf: Die Armatur hat einen herausziehbaren Zugauslauf mit Normalstrahl für mehr Reichweite und Flexibilität.



Auszugsbrause: Armatur mit Auszugsbrause, ermöglicht neben den Vorteilen einer Zugauslaufarmatur unterschiedliche Strahlarten in verschiedenen Intensitäten.



Semi-Professionell: Die Armatur verfügt über eine erhöhte Reichweite dank eines flexiblen Auslaufes.



Semi-Pro Brause: Neben den Vorteilen einer Semi-Professionellen Armatur bietet die Brausefunktion die Umschaltung auf den Brausestrahl.



Eco: Eco-Armaturen haben einen geringeren Wasserdurchlauf. Einige Modelle verfügen über eine Volumenschwelle, darüber hinaus kann das Volumen aber noch erhöht werden.



Silent: Durch den Einsatz von Gewebesschläuchen wird das Geräusch beim Herausziehen des Zugauslaufs stark reduziert.



Heißwasser: Kochendes Wasser, deutlich schneller als mit einem Wasserkocher direkt aus der Armatur.



Niederdruck: Geeignete Armatur für den Anschluss über einen Warmwasserspeicher bzw. Boiler.



Filterarmatur: Filtert ungewollte Rückstände und Verunreinigungen aus dem Wasser. Details sind auf der jeweiligen Produktseite nachzulesen.



Strahlregler kippbar: Durch den kippbaren Strahlregler wird die Reichweite bei einer Festauslauf Armatur erweitert.



Easy installation: Dank vormontierter Befestigungshülse und Schläuchen ist eine schnelle und sichere Installation gewährleistet.



Laminarstrahl: Der kristallklare Wasserstrahl reduziert Spritzwasser und ist so besonders benutzerfreundlich.



Vorfenstermontage: Ideal für die Montage vor dem Fenster. Einzelne Modelle werden bei Bedarf einfach angehoben und umgelegt, andere Modelle lassen sich bis auf eine geringe Resthöhe in der Arbeitsplatte oder Spüle versenken.



Kugelgelenk: Durch das Kugelgelenk kann der Schlauch nicht verdrehen und wirkt als schonender Übergang zwischen Schlauch und Zugauslauf. Das Handling ist noch einfacher und flexibler.

Planungspiktogramme:



Schwenkbereich: Beschreibt den maximalen Schwenkbereich der Armatur.



Schlauchlänge: Verfügbare Schlauchlänge von Unterkante der Armatur bis zu den Anschlüssen.

Bedienung der Armatur:



Hebel beidseitig: Die Armatur ist reversibel bedienbar.



Hebel mitte: Bei der Armatur befindet sich der Hebel oben.



Hebel links: Die Armatur kann nur links bedient werden. Nicht reversibel.



Hebel rechts: Die Armatur kann nur rechts bedient werden. Nicht reversibel.









Hebel separat: Die Armatur besitzt einen separaten Bedienhebel der individuell installiert wird.



Mittelstellung kalt: Bediengriff der Armatur ist in Grundstellung mittig kalt. In Grundstellung wird kein Warmwasser beigemischt.

Multifunktional

	massiv Edelstahl	Black	Chrom	Farbe						
Vital Semi-Pro		PVD	•	•						•
Vital Festauslauf		PVD	•	•	•					
Vital Standalone		PVD	•	•	•					
Wellfresh 110	•				•					
Wellfresh 150	•				•					

Hochdruck

Active J		•	•		•			•		
Active L		•	•	•	•			•		
Active L Twist		•		PVD	•			•		
Active Semi-Pro		•	•							•
Atlas Neo	•	PVD		PVD	•		•	•		
Atlas Neo Sensor	•	PVD			•		•			
Centinox	•				•					•
Centro		•	•		•		•	•		
Eos Neo	•	PVD		PVD	•			•		
Fox Pro			•							•
Icon		•	•		•			•		
Kubus	•				•			•		
Lina		•	•	•	•		•			
Lina Semi-Pro		•	•	•						•
Lina XL		•	•	•	•					
Maris			•	•	•			•		
Mythos	•				•		•			
Novara-Eco			•		•					
Novara-Plus		•	•	•	•			•		
Orbit		•	•	•	•		•			
Pescara L	•		•							•
Pescara XL	•		•							•
Pescara 360°		•	•							•
Pescara Slide-In		•	•					•		
Pescara Up&Down		•	•			•				
Smart			•		•			•		
Tango Neo	•				•		•	•		
Taros Neo	•				•		•	•		
Urban		•	•	•	•		•			

Vorfenster Hochdruck

Active Window			•		•		•			
Active L Window			•		•			•		
Atlas Neo Window	•				•		•			
Centro Window			•		•		•			
Taros Neo Window	•				•		•			

Niederdruck

Active L Window			•		•			•		
Atlas Neo Window	•				•		•			
Novara-Plus		•	•		•			•		
Orbit			•		•		•			
Taros Neo Window	•				•		•			

Vital Filterarmatur

Kleiner Filter, großer Nutzen.





Was macht das Vital System zu einer so großen Sache?

Es ist der kleine, aber leistungsstarke Filter.

Unser Wasserfilter ist nicht nur der kleinste, sondern auch der erste, der Aktivkohle mit einer bionisch konstruierten Membran kombiniert und somit das Wasser filtert sowie reinigt. Passend zu Ihren Nutzungsanforderungen und Ihrem Lebensstil ist er in zwei Varianten erhältlich - **High Flow** und **High Performance**.

- Genießen Sie reines, köstlich schmeckendes Wasser direkt aus der Armatur
- Das kompakte Design über der Spüle beansprucht keinen wertvollen Platz im Unterschrank
- Entfernt Verunreinigungen und bewahrt lebenswichtige Mineralien
- Eine LED zeigt an, wenn der Filter ausgetauscht werden muss
- Der Filter lässt sich schnell und einfach austauschen

Geld sparen und Plastikmüll vermeiden

Das Vital System verringert die Umweltbelastung, indem es den Abfall von Plastikflaschen um bis zu 99%¹ reduziert und Familien damit hilft, Geld zu sparen.

Parameter für Filterwerte

Volumen: 3,5L / min bei 3 bar

Temperaturbereich: 1 - 38°C

Druckbereich: 1.0 - 6.8 bar

Fassungsvermögen: Bis zu 500 Liter, je nach Wasserqualität und Druck

¹ Berechnungsgrundlage: Gewicht der Vital-Filterkapsel = 33,5 g, durchschnittliches Gewicht einer 1-Liter-PET-Flasche = 35,0 g, eine Vital-Filterkapsel ersetzt bis zu 500 PET-Flaschen, dann 33,5 g geteilt durch 500 x 35,0 g = 0,2%

Vital Filterarmatur

Ein High Performance Filter für
reines und wohlschmeckendes Wasser

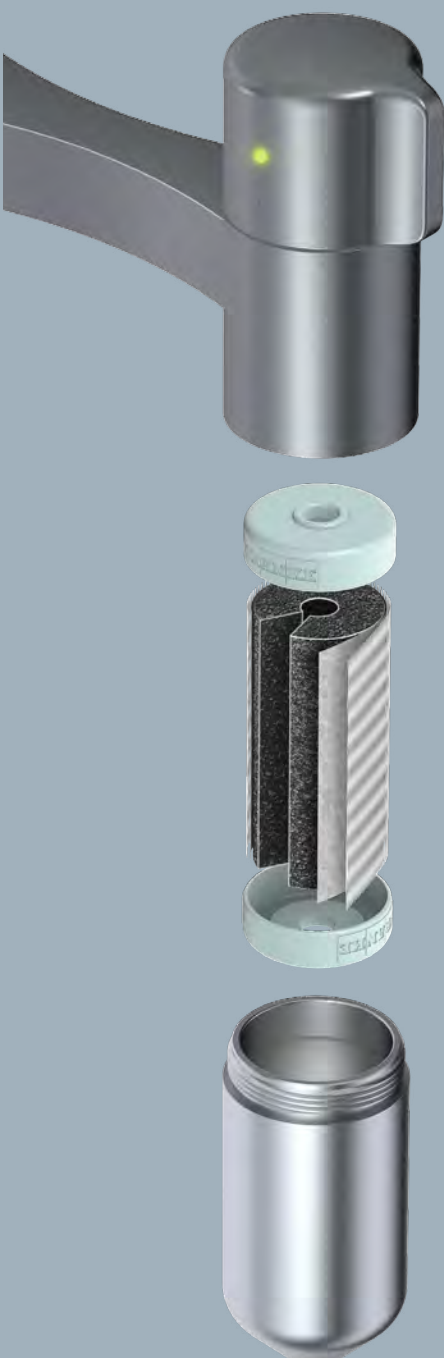

Der Filter ist nicht nur der kleinste, sondern auch der erste, der Aktivkohle mit einer bionisch konstruierten Membran kombiniert.

■ Vorfilter

Im ersten Schritt entfernt der Vorfilter grobe Verunreinigungen. Größere Partikel werden herausgefiltert und aussortiert wie z.B. Rost.

■ Membran*

Die High-Tech-Membran ist so ultrafein, dass sie Mikroplastik zurückhält und schädliche Keime beseitigt.

■ Aktivkohlefilter

Als natürlich wirksamer Filter, der sich seit Jahrzehnten bewährt hat, kann Aktivkohle Verunreinigungen wie Chlor, Pestizide und Hormone entfernen und unangenehme Geschmacks- und Geruchsstoffe beseitigen.

■ Wasserdurchfluss

Nach Durchlaufen der verschiedenen Schichten können Sie sicher sein, dass das in Ihr Glas fließende Wasser völlig frei von Verunreinigungen ist.

Zwei Filter für alle Anforderungen

Das Vital-Filtersystem ist auf die Wasserqualität Ihres Wohnortes zugeschnitten und mit zwei verschiedenen Filtertypen erhältlich - dem High Performance Filter oder der High Flow Version.

*Nur High Performance Filter



High Performance Filter

Der High Performance Filter liefert bis zu 500 Liter frisches Trinkwasser direkt aus der Armatur und eignet sich besonders für Einsatzbereiche, in denen die Wasserqualität innerhalb der in der folgenden Tabelle angegebenen Grenzwerte liegt. Wenn diese Werte überschritten werden, sollten Sie sich für den High Flow Filter entscheiden, der den Wasserdurchfluss erhöht.

Membran

Mit einer Maschenweite, die 20-mal dichter ist als die von normalen Haushaltswasserfiltern, ist die Membran hocheffektiv beim Abfangen von Rost, Schmutz und anderen Ablagerungen und sorgt für deutlich sauberes Wasser.

Aktivkohle

Aktivkohle reduziert Chlor, unangenehmen Geschmack und Gerüche sowie andere Verunreinigungen. Diese aus den Schalen der Kokosnuss hergestellte Schicht hat noch kleinere Poren als andere Arten von Aktivkohlefiltern und garantiert so sicheres und trinkbares Wasser.

Standard Durchflussmengen

Je nach verfügbarem Wasserdruck bietet der High Performance Filter folgende Durchflussraten:

Druck	Durchflussmenge
1,0 bar	2,0 L/min
2,0 bar	3,0 L/min
3,0 bar	3,5 L/min

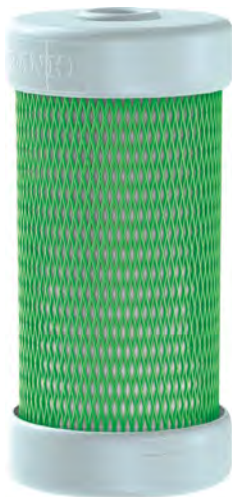

High Flow Filter

Unser High Flow Filter bietet Ihnen sowohl reines, sicheres und wohlschmeckendes Leitungswasser als auch eine beispiellose Durchflussrate in Bereichen, in denen es möglicherweise notwendig ist, diese zu erhöhen. Ausgestattet mit einem Aktivkohlekörper und einem Vorfiltergehäuse ist er die ideale Lösung für Einsatzbereiche, in denen unser High Performance Filter durch überdurchschnittlich hohe Sedimentkonzentrationen beeinträchtigt werden kann.

Standard Durchflussmenge

Je nach verfügbarem Wasserdruck bietet die High Flow-Filterkapsel die folgenden Durchflussmengen.

Druck	Durchflussmenge
0,5 bar	1,5 L/min
1,0 bar	2,5 L/min
1,5 bar	3,0 L/min
2,0 bar	3,5 L/min
3,0 bar	3,5 L/min

Wasserqualitätsanzeigen

Der High Flow Filter wurde für den Einsatz unter den unten aufgeführten Wasserqualitätsbedingungen entwickelt.

Anzeige	Wert
Trübung ¹	< 1 N /L
TOC ²	< 2 mg

¹ Die Trübung gilt als gültiger Parameter zur Messung der Wasserqualität. WHO (2017). Qualitätsrichtlinien Trinkwasser, 4. Auflage.

² Der gesamte organische Kohlenstoff (TOC) ist ein Indikator für den Grad der biologischen Verunreinigung des Trinkwassers.

VITAL

Produktfamilie
Mythos

- Ausgestattet mit einem handlichen, hocheffizienten Filter mit einer Kapazität von bis zu 500 Litern
- Filtert Hormone, Mikroplastik, Chlor, Gerüche, Rost, Pestizide sowie 99% der Bakterien & Viren
- Schont die Umwelt, da keine PET Flaschen mehr benötigt werden und der recyclebare Abfall auf ein Minimum reduziert wird



Artikel-Nr.	Farbe
120.0621.230	Chrom / Gun Metal
120.0621.313	Industrial Black/ Edelstahl-Optik (PVD-Beschichtung)

Vital Semi-Pro Brause

Hochdruck

Planungshinweise



- Auslaufmenge Normalstrahl 8l/min (3 bar)
- Auslaufmenge gefiltertes Wasser: 3,5 l/min. (3 bar)
- Integrierte Timer Kontrolleuchte am Filterauslauf
- Flexible Anschlussschläuche mit 450 mm Länge und 3/8" Mutter für leichte und sichere Montage
- Vital Filter im Handumdrehen austauschbar
- Inklusive zwei Vital Filter Kartuschen
- **ACHTUNG:** Die Armatur muss bei der Installation, bevor der Filter eingesetzt wird, durchgespült werden.

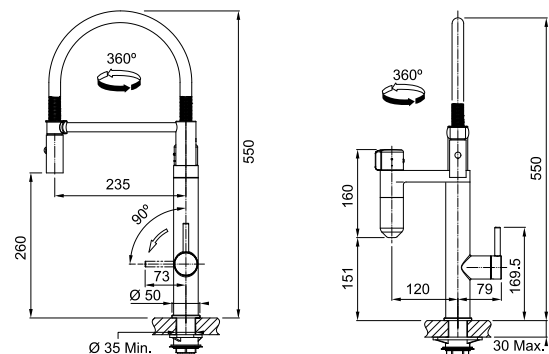

Zubehör

Filter Nachkauf



www.franke.de/shop
Vital Filter



Vital entdecken



Empfehlung

Spülmittel-Dispenser



Active Black Matt
119.0547.906

VITAL

Produktfamilie
Mythos

- Ausgestattet mit einem handlichen, hocheffizienten Filter mit einer Kapazität von bis zu 500 Litern
- Filtert Hormone, Mikroplastik, Chlor, Gerüche, Rost, Pestizide sowie 99% der Bakterien & Viren
- Schont die Umwelt, da keine PET Flaschen mehr benötigt werden und der recyclebare Abfall auf ein Minimum reduziert wird



Artikel-Nr.

Farbe



120.0621.229

Chrom / Gun Metal



120.0621.312

Industrial Black / Edelstahl-Optik (PVD-Beschichtung)

Vital Festauslauf

Hochdruck

Planungshinweise



- Auslaufmenge Normalstrahl 10,3l/min (3 bar)
- Auslaufmenge gefiltertes Wasser: 3,5 l/min. (3 bar)
- Integrierte Timer Kontrolleuchte am Filterauslauf
- Flexible Anschlussschläuche mit 450 mm Länge und 3/8" Mutter für leichte und sichere Montage
- Vital Filter im Handumdrehen austauschbar
- Inklusive zwei Vital Filter Kartuschen
- **ACHTUNG:** Die Armatur muss bei der Installation, bevor der Filter eingesetzt wird, durchgespült werden

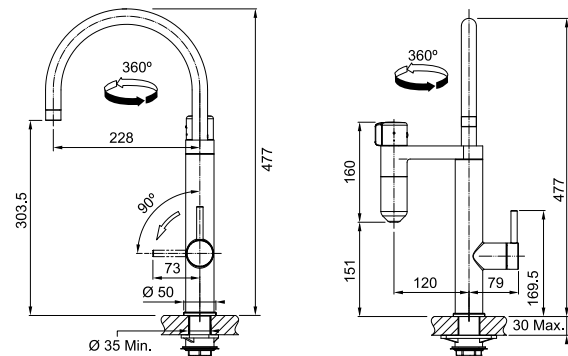

Zubehör

Filter Nachkauf



www.franke.de/shop
Vital Filter

Vital entdecken



Empfehlung

Spülmittel-Dispenser



Active Black Matt
119.0547.906

VITAL

Produktfamilie
Mythos

- Ausgestattet mit einem handlichen, hocheffizienten Filter mit einer Kapazität von bis zu 500 Litern.
- Filtert Hormone, Mikroplastik, Chlor, Gerüche, Rost, Pestizide sowie 99% der Bakterien & Viren
- Schont die Umwelt, da keine PET Flaschen mehr benötigt werden und der recyclebare Abfall auf ein Minimum reduziert wird



Artikel-Nr.	Farbe
120.0621.228	Chrom / Gun Metal
120.0621.311	Industrial Black / Edelstahl-Optik (PVD-Beschichtung)

Vital Standalone

Hochdruck

Planungshinweise



- Auslaufmenge gefiltertes Wasser: 3,5 l/min. (3 bar)
- Integrierte Timer Kontrolleuchte am Filterauslauf
- Flexibler Anschlussschlauch mit 450 mm Länge und 3/8" Mutter für leichte und sichere Montage
- Vital Filter im Handumdrehen austauschbar
- Inklusive zwei Vital Filter Kartuschen
- **ACHTUNG:** Die Armatur muss bei der Installation, bevor der Filter eingesetzt wird, durchgespült werden

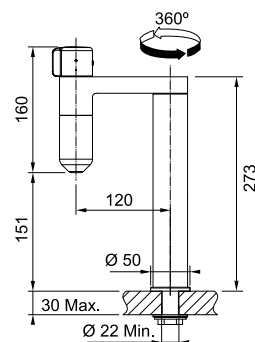

Zubehör

Filter Nachkauf



www.franke.de/shop
Vital Filter



Vital entdecken



Empfehlung

Optional



Pescara L
115.0393.975



WELLFRESH

Produktfamilie
Mythos

- Massiv-Edelstahl Armatur die gefiltertes Wasser über einen separaten Auslauf führt
- Platzsparende Filtertechnik unter dem Spülbecken
- Programmierbare Kartuschenwechselanzeige mit akustischem Signal



Artikel-Nr.	Farbe
120.0179.563	Armatur mit BRITA-Filterset
120.0381.128	Armatur ohne BRITA-Filterset

Wellfresh 110 Festauslauf

Hochdruck

Planungshinweise



- Wandabstand von Mitte Lochbohrung min. 70 mm
- Auslaufmenge Normalstrahl: 11,7 l/min. (3 bar) Auslaufmenge gefiltertes Wasser: 5,9 l/min. (3 bar)
- Separater Auslauf für BRITA-gefiltertes Wasser
- BRITA P 1000 Wasserfilter, austauschbar
- Bedienung für ungefiltertes Wasser rechts
- Bedienung für BRITA-gefiltertes Wasser links
- Inklusive T-Verzweigung Eckventil, Kartuschenwechselanzeige und Wandhalterung
- Armaturenzusatzbefestigung für stabilen Halt bei Montage auf Edelstahlspülen und Arbeitsplatten
- Flexible Anschlussschläuche Metall 2x45 cm (gefiltertes Wasser)
- Anschlussschläuche Metall 80cm (Wasserzulauf zum Filter)

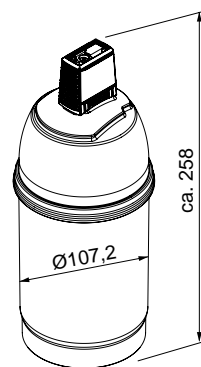
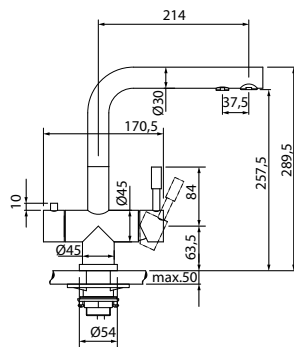

Zubehör

Optional



Armaturen
Zusatzbefestigung
133.0026.896

Optional



Schmutzfilter
für Eckventil
133.0297.561

Optional



Verkürzter
Bedienhebel
133.0253.617

Empfehlung

Spülmittel-Dispenser



Novita Edelstahl
119.0177.893

WELLFRESH

Produktfamilie
Maris

- Massiv-Edelstahl Armatur zur separaten Montage als Zweitarmatur für gefiltertes Wasser
- Platzsparende Filtertechnik unter dem Spülbecken
- Programmierbare Kartuschenwechselanzeige mit akustischem Signal



Artikel-Nr.	Farbe
120.0179.564	Armatur mit BRITA-Filterset
120.0381.129	Armatur ohne BRITA-Filterset

Wellfresh 150 Festauslauf

Hochdruck

Planungshinweise



- Auslaufmenge gefiltertes Wasser: 5,8 l/min. (3 bar)
- BRITA P 1000 Wasserfilter, austauschbar
- Inklusive T-Verzweigung Eckventil
- Kartuschenwechselanzeige und Wandhalterung
- Einhebelmischer mit horizontaler Bedienung links/rechts/mittig, leicht nachrüstbare Zusatzarmatur
- Flexibler Anschluss Schlauch-Kunststoff 100 cm (gefiltertes Wasser)
- Anschluss Schlauch Metall 80cm (Wasserzulauf zum Filter)
- Zweitarmatur für gefiltertes Wasser

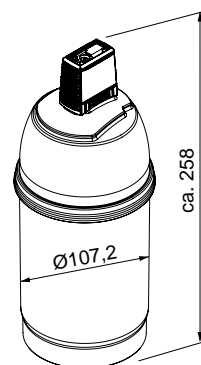
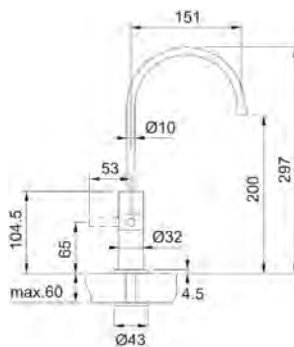

Zubehör

Optional



Armaturen
Zusatzbefestigung
133.0026.896

Optional



Schmutzfilter
für Eckventil
133.0297.561

Empfehlung

Spülmittel-Dispenser



Novita Edelstahl
119.0177.893

CENTINOX

Produktfamilie
Mythos

- Massiv-Edelstahl Armatur
- Großer Nutzungsradius durch hohen Auslauf und unbegrenzten Schwenkbereich der hochwertigen Auszugsbrause aus Edelstahl
- Festauslauf Variante ist mit einem Laminar-Perlator für den klaren Wasserstrahl ausgestattet



Centinox Semi-Pro Brause

Hochdruck



Centinox Festauslauf

Hochdruck

Artikel-Nr.

115.0547.855

Farbe

massiv Edelstahl

Planungshinweise



- Brausekopf aus massivem Edelstahl
- Wandabstand von Mitte Lochbohrung min. 60 mm
- Auslaufsmenge Normalstrahl: 9,5 l/min. (3 bar)
- Flexible Anschlussschläuche mit 450 mm Länge und 3/8 Überwurfmutter
- Armaturenzusatzbefestigung für stabilen Halt bei Montage auf Edelstahlspülen und Arbeitsplatten
- DVGW zertifiziert

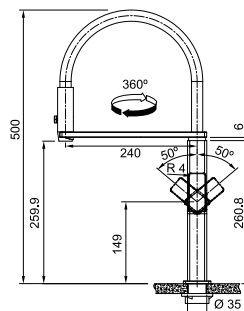

Zubehör

Optional



Armaturen
Zusatzbefestigung
133.0026.896

Optional



Schmutzfilter
für Eckventil
133.0297.561

Artikel-Nr.

115.0547.854

Farbe

massiv Edelstahl

Planungshinweise



- Wandabstand von Mitte Lochbohrung min. 60 mm
- Auslaufmenge Normalstrahl: 10,6 l/min. (3 bar)
- Flexible Anschlussschläuche mit 450 mm Länge und 3/8" Mutter für leichte und sichere Montage
- Armaturenzusatzbefestigung für stabilen Halt bei Montage auf Edelstahlspülen und Arbeitsplatten zur Erhöhung der Standfestigkeit
- DVGW zertifiziert

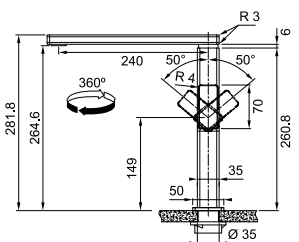

Empfehlung

Spülmittel-Dispenser



Centinox
119.0176.059

PESCARA

Produktfamilie
Mythos

- Perfekter Halt der Brause durch Magnethalterung
- Komfortable Umschaltfunktion am Brausekopf von Normalstrahl auf Brausestrahl
- Wasserspar-Kartusche mit Volumenschwelle



Pescara XL Semi-Pro Brause

Hochdruck



Pescara L Semi-Pro Brause

Hochdruck

Artikel-Nr.

Farbe

115.0472.959

massiv Edelstahl

115.0393.974

Chrom

Planungshinweise



- Brauseschlauch mit stabiler Metallfeder ummantelt
- Auslaufmenge Normalstrahl: 8,2 l/min. Brausestrahl: 8,1 l/min (3 bar)
- Flexible Anschlussschläuche mit 420 mm Länge und 3/8 Überwurfmutter
- Armaturenzusatzbefestigung für stabilen Halt bei Montage auf Edelstahlspülen und Arbeitsplatten
- Wasserspar-Kartusche mit Volumenschwelle (nur bei Chrom)
- Hebelstellung 0 - 90°
- DVGW zertifiziert

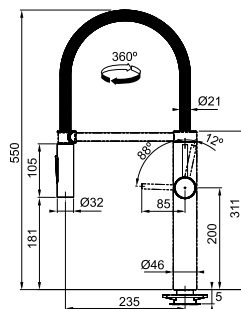

Zubehör

Optional

Optional



Armaturen Zusatzbefestigung
133.0026.896



Schmutzfilter für Eckventil
133.0297.561

Artikel-Nr.

Farbe

115.0472.960

massiv Edelstahl

115.0393.975

Chrom

Planungshinweise



- Brauseschlauch mit stabiler Metallfeder ummantelt
- Auslaufmenge Normalstrahl: 8,2 l/min. Brausestrahl: 8,1 l/min (3 bar)
- Flexible Anschlussschläuche mit 420 mm Länge und 3/8 Überwurfmutter
- Armaturenzusatzbefestigung für stabilen Halt bei Montage auf Edelstahlspülen und Arbeitsplatten
- Wasserspar-Kartusche mit Volumenschwelle (nur bei Chrom)
- Hebelstellung 0 - 90°
- DVGW zertifiziert

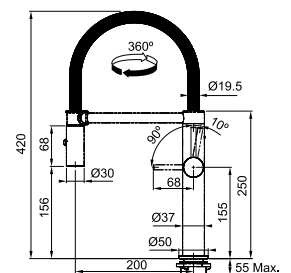

Empfehlung

Spülmittel-Dispenser

Spülmittel-Dispenser



Atlas Edelstahl
112.0625.483



Novita Chrom
119.0150.262

EOS NEO

Produktfamilie
Mythos / Maris

- Massiv-Edelstahl Armatur radial gebürstet mit Auszugsbrause
- Hoher Auslauf, ideal zum Befüllen von großen Töpfen
- Trendige metallic Farbvarianten mit PVD-Beschichtung auf Massiv-Edelstahl



Eos Neo Auszugsbrause

Hochdruck

Artikel-Nr.	Farbe
115.0590.045	massiv Edelstahl
115.0613.671	massiv Edelstahl Industrial Black
115.0628.254	massiv Edelstahl Copper
115.0681.244	massiv Edelstahl Gold
115.0628.256	massiv Edelstahl Anthracite

Planungshinweise



- Auszugsbrausekopf aus massivem Edelstahl
- Auslaufmenge Normalstrahl: 9,3l/min. (3 bar)
- Laufleiser, schwarzer Gewebeschlauch
- Flexible Anschlusschläuche mit 450 mm Länge und 3 / 8" Überwurfmutter
- Armaturenzusatzbefestigung für stabilen Halt bei Montage auf Edelstahlspülen und Arbeitsplatten zur Erhöhung der Standfestigkeit
- Hebelstellung 0 - 90°
- DVGW zertifiziert

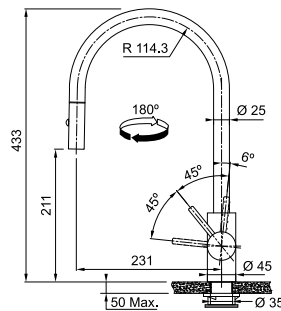

Zubehör Eos Neo Auszugsbrause / Festauslauf

Optional



Armaturen
Zusatzbefestigung
133.0026.896

Optional



Schmutzfilter
für Eckventil
133.0297.561

Empfehlung Eos Neo Auszugsbr./ Festaus.

Spülmittel-Dispenser

Spülmittel-Dispenser



Atlas Edelstahl
112.0625.483



Atlas Industrial Black
112.0625.484

EOS NEO

Produktfamilie
Mythos / Maris

- Massiv-Edelstahl Armatur radial gebürstet
- Hoher Auslauf, ideal zum Befüllen von großen Töpfen
- Trendige metallic Farbvarianten mit PVD-Beschichtung auf Massiv-Edelstahl



Eos Neo Festauslauf

Hochdruck

Artikel-Nr.

Farbe



115.0590.044

massiv Edelstahl



115.0613.590

massiv Edelstahl
Industrial Black



115.0628.251

massiv Edelstahl
Copper



115.0681.243

massiv Edelstahl
Gold



115.0628.253

massiv Edelstahl
Anthracite

Planungshinweise



- Auslaufmenge Normalstrahl: 14l/min. (3 bar)
- Flexible Anschlussschläuche mit 450 mm Länge und 3 / 8" Überwurfmutter
- Armaturenzusatzbefestigung für stabilen Halt bei Montage auf Edelstahlspülen und Arbeitsplatten zur Erhöhung der Standfestigkeit
- Hebelstellung 0 - 90°
- DVGW zertifiziert

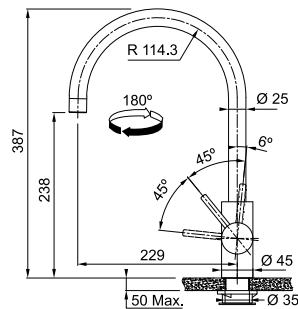

Spülmittel-Dispenser

Spülmittel-Dispenser

Spülmittel-Dispenser



Atlas Anthracite
112.0625.485



Atlas Copper
112.0625.486



Atlas Gold
112.0681.200

MYTHOS

Produktfamilie
Mythos

- Massiv-Edelstahl Armatur mit hohem Auslauf
- Elegant abgestimmter Bediengriff
- Festauslauf Variante ist mit einem Laminar-Perlator für den klaren Wasserstrahl ausgestattet



Mythos Zugauslauf

Hochdruck

Mythos Festauslauf

Hochdruck

Artikel-Nr.

Farbe

115.0547.853

massiv Edelstahl

Artikel-Nr.

Farbe

115.0547.852

massiv Edelstahl

Planungshinweise



- Zugauslauf-Kopf aus massivem Edelstahl
- Wandabstand von Mitte Lochbohrung min. 80mm
- Auslaufmenge Normalstrahl: 9l/min. (3 bar)
- Laufleiser Gewebeschauch
- Flexible Anschlussschläuche mit 450 mm Länge und 3 / 8" Mutter
- Armaturenzusatzbefestigung für stabilen Halt bei Montage auf Edelstahlspülen und Arbeitsplatten zur Erhöhung der Standfestigkeit
- DVGW zertifiziert

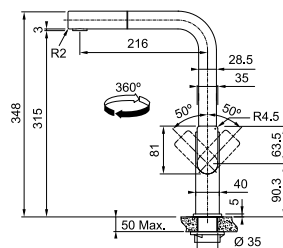

Planungshinweise



- Wandabstand von Mitte Lochbohrung min. 80 mm
- Auslaufmenge Normalstrahl: 12,5 l/min. (3 bar)
- Flexible Anschlussschläuche mit 450 mm Länge und 3/8" Mutter für leichte und sichere Montage
- Armaturenzusatzbefestigung für stabilen Halt bei Montage auf Edelstahlspülen und Arbeitsplatten zur Erhöhung der Standfestigkeit
- DVGW zertifiziert

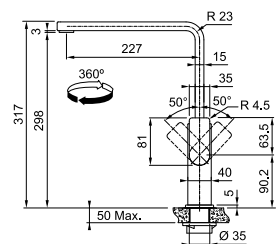

Zubehör

Optional

Optional



Armaturen
Zusatzbefestigung
133.0026.896

Schmutzfilter
für Eckventil
133.0297.561

Empfehlung

Spülmittel-Dispenser



Centinox
119.0176.059

KUBUS

Produktfamilie
Mythos

- Massiv-Edelstahl Armatur radial gebürstet mit Auszugsbrause
- Hoher Auslauf, ideal zum Befüllen von großen Töpfen
- Festauslauf Variante ist mit einem Laminar-Perlator für den klaren Wasserstrahl ausgestattet



Kubus Auszugsbrause

Hochdruck



Kubus Festauslauf

Hochdruck

Artikel-Nr.

115.0529.207

Farbe

massiv Edelstahl

Planungshinweise



- Auslaufmenge Normalstrahl: 10,5 l/min. (3 bar)
- Laufleiser Gewebeschlauch
- Flexible Anschlusschläuche mit 450 mm Länge und 3 / 8" Mutter
- Armaturenzusatzbefestigung für stabilen Halt bei Montage auf Edelstahlspülen und Arbeitsplatten zur Erhöhung der Standfestigkeit
- Hebelstellung 0 - 90°
- DVGW zertifiziert

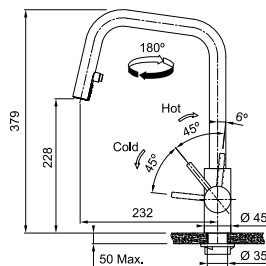

Artikel-Nr.

115.0529.202

Farbe

massiv Edelstahl

Planungshinweise



- Auslaufmenge Normalstrahl: 12,7 l/min. (3 bar)
- Flexible Anschlusschläuche mit 450 mm Länge und 3/8" Mutter für leichte und sichere Montage
- Armaturenzusatzbefestigung für stabilen Halt bei Montage auf Edelstahlspülen und Arbeitsplatten zur Erhöhung der Standfestigkeit
- Hebelstellung 0 - 90°
- DVGW zertifiziert

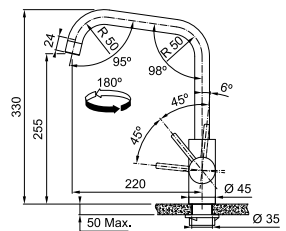

Zubehör

Optional



Armaturen
Zusatzbefestigung
133.0026.896

Optional



Schmutzfilter
für Eckventil
133.0297.561

Empfehlung

Spülmittel-Dispenser



Atlas Edelstahl
112.0625.483

Atlas Neo Sensor

Es liegt in Ihren Händen





Da die Atlas Neo Sensor Armatur berührungslos ist, trägt sie nicht zur Verbreitung von Keimen bei und bleibt frei von Flecken, Fingerabdrücken und Schmutz. Darüber hinaus spart diese moderne und hochtechnologische Armatur auch Wasser und Energie, da sie den Wasserfluss automatisch nach 30 Sekunden stoppt. Sollten Sie sich fragen, ob unsere unglaubliche Atlas Neo Sensor zum Stil Ihrer Küche passt, können Sie beruhigt sein, denn diese ist in klassischem massiv Edelstahl und Industrial Black erhältlich.

Intuitive Bedienung

Halten Sie Ihre Hand in die Nähe des Sensors, ohne einen Knopf drücken zu müssen oder einen Hebel zu ziehen, genießen Sie 30 Sekunden lang einen perfekten Wasserfluss.



Wassersparen schont nicht nur die Umwelt

Stellen Sie einen Topf unter die Armatur, aktivieren Sie sie und vergessen Sie den Topf dann. Der Wasserfluss stoppt automatisch nach einer halben Minute und spart Wasser sowie Energie.



Ganz wie Sie wollen

Stellen Sie die ideale Temperatur ein, wenn Sie die Armatur betätigen und wenn Sie heißeres oder kälteres Wasser wünschen, stellen Sie diese einfach mit dem Hebel ein.

Sicher und Gesund

Die Küche ist eine der am meisten genutzten Räume im ganzen Haus und man kann nie vorsichtig genug sein, wenn es um die Hygiene geht: Nie wieder die Armatur mit ungewaschenen oder schmutzigen Händen bedienen.

Unverfälschter Stil

Wählen Sie zwischen dem ultramodernen Industrial Black oder dem klassischen massiv Edelstahl.

Beachten Sie den Unterschied, nicht die Größe

Der kompakte, batteriebetriebene Steuerungskasten der Atlas Neo Sensor Armatur ist schnell und einfach zu installieren und nimmt nur wenig Platz unter dem Waschbecken ein.

ATLAS NEO SENSOR

Produktfamilie
Mythos

- Massiv-Edelstahl Armatur radial gebürstet mit hohem Auslauf
- Kontaktloser Bezug von Wasser durch Sensor-Technologie
- Kugelgelenk macht das Handling noch einfacher und flexibler
- PVD-Beschichtung auf Massiv-Edelstahl



Atlas Neo Sensor Zugauslauf

Hochdruck

Atlas Neo Sensor Festauslauf

Hochdruck

Artikel-Nr.

115.0625.523

Farbe

massiv Edelstahl

115.0625.527

massiv Edelstahl
Industrial Black

Artikel-Nr.

115.0625.489

Farbe

massiv Edelstahl

115.0625.525

massiv Edelstahl
Industrial Black

Planungshinweise



- Zugauslaufkopf aus massivem Edelstahl
- Auslaufmenge Normalstrahl: 7 l/min. (3 bar)
- Steuerbox wird im Unterschrank installiert.
- Es wird keine Steckdose benötigt. Die Energieversorgung erfolgt über 4x AA 1,5V Batterien (im Lieferumfang enthalten)
- Wasserfluss stellt sich nach 30 Sekunden automatisch ab
- Flexible Anschlussschläuche mit 450 mm Länge und 3/8" Mutter für leichte und sichere Montage
- Armaturenzusatzbefestigung für stabilen Halt bei Montage auf Edelstahlspülen und Arbeitsplatten zur Erhöhung der Standfestigkeit
- Hebelstellung 0 - 90°
- DVGW zertifiziert

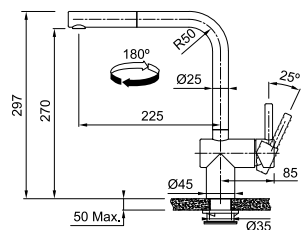

Steuerbox

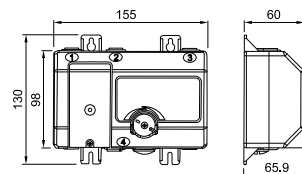

Planungshinweise



- Auslaufmenge Normalstrahl: 7,5 l/min. (3 bar)
- Steuerbox wird im Unterschrank installiert.
- Es wird keine Steckdose benötigt. Die Energieversorgung erfolgt über 4 Batterien.
- Wasserfluss stellt sich nach 30 Sekunden automatisch ab
- Flexible Anschlussschläuche mit 450 mm Länge und 3/8" Mutter für leichte und sichere Montage
- Armaturenzusatzbefestigung für stabilen Halt bei Montage auf Edelstahlspülen und Arbeitsplatten zur Erhöhung der Standfestigkeit
- Hebelstellung 0 - 90°
- DVGW zertifiziert

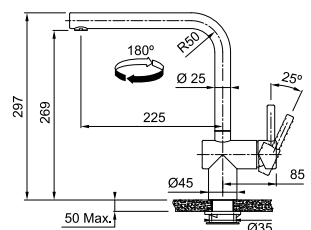

Steuerbox

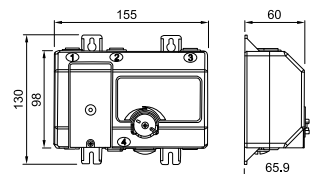

Atlas Neo Sensor erleben



ATLAS NEO

Produktfamilie
Maris

- Massiv-Edelstahl Armatur radial gebürstet mit hohem Auslauf
- Elastische Silikonoppen gegen Kalkablagerung
- Brausekopf in hochwertiger Metallausführung mit arretierbarem Knopf



Artikel-Nr.

115.0521.441

Farbe

massiv Edelstahl

Atlas Neo Auszugsbrause

Hochdruck

Planungshinweise



- Einhebelmischer mit Auszugsbrause in Metallausführung
- Auslaufmenge Normalstrahl: 8,6 l/min. (3 bar)
- Laufleiser Gewebeschauch
- Flexible Anschlusschläuche mit 450 mm Länge und 3/8" Mutter für leichte und sichere Montage
- Armaturenzusatzbefestigung für stabilen Halt bei Montage auf Edelstahlspülen und Arbeitsplatten
- Hebelstellung 0 - 90°
- DVGW zertifiziert

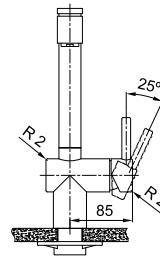
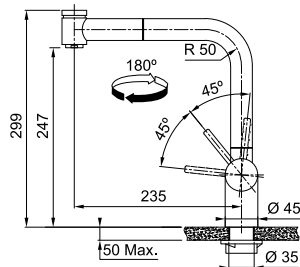

Zubehör

Optional



Armaturen
Zusatzbefestigung
133.0026.896

Optional



Schmutzfilter
für Eckventil
133.0297.561

Empfehlung

Spülmittel-Dispenser



Atlas Edelstahl
112.0625.483

ATLAS NEO

Produktfamilie
Mythos / Maris

- Massiv-Edelstahl Armatur radial gebürstet mit hohem Auslauf
- Ausgestattet mit einem Laminar-Perlator
- Kugelgelenk macht das Handling noch einfacher und flexibler
- Trendige metallic Farbvarianten mit PVD-Beschichtung auf Massiv-Edelstahl



Atlas Neo Zugauslauf

Hochdruck

Artikel-Nr.	Farbe
115.0521.438	massiv Edelstahl
115.0550.427	massiv Edelstahl Industrial Black
115.0628.208	massiv Edelstahl Copper
115.0681.242	massiv Edelstahl Gold
115.0628.210	massiv Edelstahl Anthracite

Planungshinweise



- Zugauslauf-Kopf aus massivem Edelstahl
- Auslaufmenge Normalstrahl: 9,7 l/min. (3 bar)
- Laufleiser Gewebeschauch
- Flexible Anschlussschläuche mit 450 mm Länge und 3 / 8" Mutter
- Armaturenzusatzbefestigung für stabilen Halt bei Montage auf Edelstahlspülen und Arbeitsplatten zur Erhöhung der Standfestigkeit
- Hebelstellung 0 - 90°
- DVGW zertifiziert

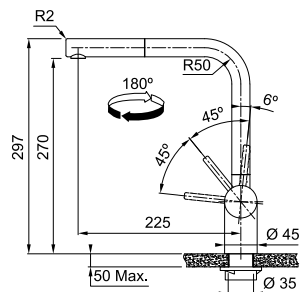

Zubehör Atlas Neo Zugauslauf / Festauslauf

Optional



Armaturen
Zusatzbefestigung
133.0026.896

Optional



Schmutzfilter
für Eckventil
133.0297.561

Empfehlung Atlas Neo Zugaus./ Festaus.

Spülmittel-Dispenser

Spülmittel-Dispenser



Atlas Edelstahl
112.0625.483



Atlas Industrial Black
112.0625.484

ATLAS NEO

Produktfamilie
Mythos / Maris

- Massiv-Edelstahl Armatur radial gebürstet mit hohem Auslauf
- Ausgestattet mit einem Laminar-Perlator
- Elegant abgestimmter Bediengriff
- Trendige metallic Farbvarianten mit PVD-Beschichtung auf Massiv-Edelstahl



Atlas Neo Festauslauf

Hochdruck

Artikel-Nr.

Farbe



115.0521.435

massiv Edelstahl



115.0550.424

massiv Edelstahl
Industrial Black



115.0628.204

massiv Edelstahl
Copper



115.0681.241

massiv Edelstahl
Gold



115.0628.207

massiv Edelstahl
Anthracite

Planungshinweise



- Auslaufmenge Normalstrahl: 12,2 l/min. (3 bar)
- Flexible Anschlusschläuche mit 450 mm Länge und 3/8" Mutter für leichte und sichere Montage
- Armaturenzusatzbefestigung für stabilen Halt bei Montage auf Edelstahlspülen und Arbeitsplatten zur Erhöhung der Standfestigkeit
- Hebelstellung 0 - 90°
- DVGW zertifiziert

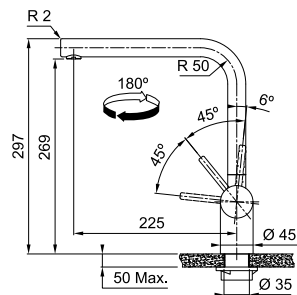

Spülmittel-Dispenser

Spülmittel-Dispenser

Spülmittel-Dispenser



Atlas Anthracite
112.0625.485



Atlas Copper
112.0625.486



Atlas Gold
112.0681.200

TANGO NEO

Produktfamilie
Mythos

- Massiv-Edelstahl Armatur mit geradlinigem Design und Auszugsbrause in hochwertiger Metallausführung
- Fugenloser Armaturenkörper, dadurch besonders reinigungsfreundlich
- Wasserspar-Kartusche mit Volumenschwelle



Artikel-Nr.

115.0596.389

Farbe

massiv Edelstahl



Tango Neo Auszugsbrause

Hochdruck

Planungshinweise



- Auszugsbrause aus massivem Edelstahl
- Auslaufmenge Normalstrahl: 9 l/min. (3 bar)
- Laufleiser, schwarzer Gewebeschlauch
- Flexible Anschlusschläuche mit 450 mm Länge und 3/8" Mutter für leichte und sichere Montage
- Wasserspar-Kartusche mit Volumenschwelle
- DVGW zertifiziert

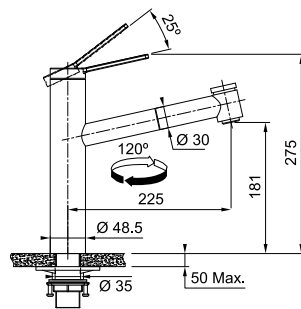

Zubehör

Optional



Schmutzfilter
für Eckventil
133.0297.561

Empfehlung

Spülmittel-Dispenser



Atlas Edelstahl
112.0625.483

TANGO NEO

Produktfamilie
Mythos

- Kugelgelenk macht das Handling noch einfacher und flexibler
- Fugenloser Armaturenkörper, dadurch besonders reinigungsfreundlich
- Wasserspar-Kartusche mit Volumenschwelle



Tango Neo Zugauslauf

Hochdruck

Tango Neo Festauslauf

Hochdruck

Artikel-Nr.

Farbe

115.0596.388

massiv Edelstahl

Artikel-Nr.

Farbe

115.0596.387

massiv Edelstahl

Planungshinweise



- Zugauslaufkopf aus massivem Edelstahl
- Auslaufmenge Normalstrahl: 9 l/min. (3 bar)
- Laufleiser, schwarzer Gewebeschlauch
- Flexible Anschlusschläuche mit 450 mm Länge und 3/8" Mutter für leichte und sichere Montage
- Wasserspar-Kartusche mit Volumenschwelle
- DVGW zertifiziert

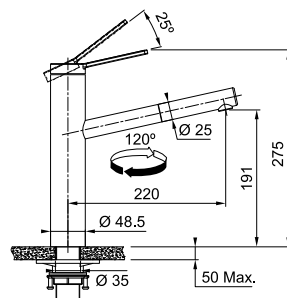

Planungshinweise



- Auslaufmenge Normalstrahl: 15,6 l/min. (3 bar)
- Flexible Anschlusschläuche mit 450 mm Länge und 3/8" Mutter für leichte und sichere Montage
- Wasserspar-Kartusche mit Volumenschwelle
- DVGW zertifiziert

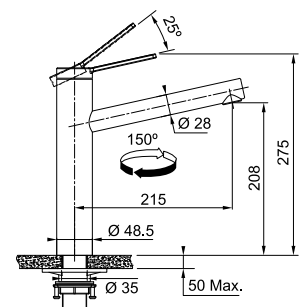

Zubehör

Optional



Schmutzfilter
für Eckventil
133.0297.561

Empfehlung

Spülmittel-Dispenser



Atlas Edelstahl
112.0625.483

TAROS NEO

Produktfamilie
Maris

- Massiv-Edelstahl Armatur mit Auszugsbrause in hochwertiger Metallausführung
- Fugenloser Armaturenkörper, dadurch besonders reinigungsfreundlich
- Wasserspar-Kartusche mit Volumenschwelle



Artikel-Nr.

115.0596.386

Farbe

massiv Edelstahl



Taros Neo Auszugsbrause

Hochdruck

Planungshinweise



- Auszugsbrause aus massivem Edelstahl
- Auslaufmenge Normalstrahl: 8 l/min. (3 bar)
- Laufleiser Gewebes Schlauch
- Flexible Anschlussschläuche mit 450 mm Länge und 3/8" Mutter für leichte und sichere Montage
- Wasserspar-Kartusche mit Volumenschwelle
- DVGW zertifiziert

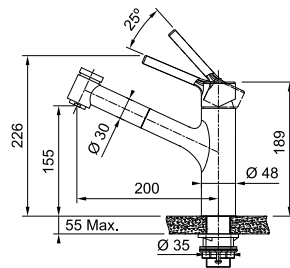

Zubehör

Optional



Schmutzfilter
für Eckventil
133.0297.561

Empfehlung

Spülmittel-Dispenser



Atlas Edelstahl
112.0625.483

TAROS NEO

Produktfamilie
Maris

- Kugelgelenk macht das Handling noch einfacher und flexibler
- Fugenloser Armaturenkörper, dadurch besonders reinigungsfreundlich
- Wasserspar-Kartusche mit Volumenschwelle



Taros Neo Zugauslauf

Hochdruck

Taros Neo Festauslauf

Hochdruck

Artikel-Nr.

Farbe

115.0596.383

massiv Edelstahl

Artikel-Nr.

Farbe

115.0596.320

massiv Edelstahl

Planungshinweise



- Zugauslaufkopf aus massivem Edelstahl
- Auslaufmenge Normalstrahl: 8 l/min. (3 bar)
- Laufleiser Gewebeschauch
- Flexible Anschlussschläuche mit 450 mm Länge und 3/8" Mutter für leichte und sichere Montage
- Wasserspar-Kartusche mit Volumenschwelle
- DVGW zertifiziert

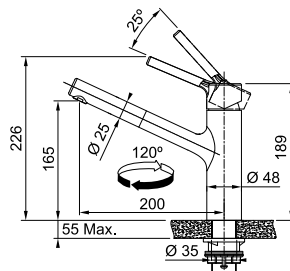

Planungshinweise



- Auslaufmenge Normalstrahl: 12 l/min. (3 bar)
- Flexible Anschlussschläuche mit 450 mm Länge und 3/8" Mutter für leichte und sichere Montage
- Wasserspar-Kartusche mit Volumenschwelle
- DVGW zertifiziert

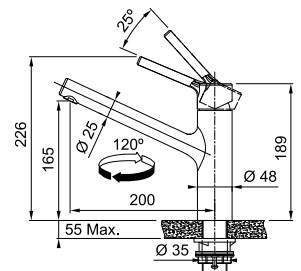

Zubehör

Optional



Schmutzfilter
für Eckventil
133.0297.561

Empfehlung

Spülmittel-Dispenser



Atlas Edelstahl
112.0625.483

NEW ORBIT

Produktfamilie
Maris

- Massiv Edelstahl Armatur
- Klassisches und kompaktes Design
- Fugenloser Armaturenkörper, dadurch besonders reinigungsfreundlich



Orbit Zugauslauf

Hochdruck

Orbit Festauslauf

Hochdruck

Artikel-Nr.

Farbe

115.0569.461

massiv Edelstahl

Artikel-Nr.

Farbe

115.0569.290

massiv Edelstahl

Planungshinweise



- Einhebelmischer mit Zugauslauf
- Auslaufmenge Normalstrahl: 8,2 l/min. (3 bar)
- Flexible Anschlussschläuche mit 420 mm Länge und 3/8" Mutter für leichte und sichere Montage
- Wasserspar-Kartusche mit Volumenschwelle
- DVGW zertifiziert

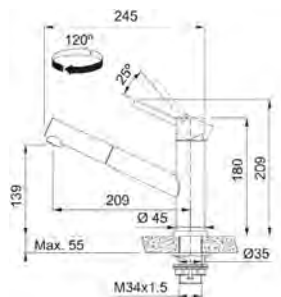

Planungshinweise



- Einhebelmischer mit Festauslauf
- Wandabstand von Mitte Lochbohrung min 50mm
- Auslaufmenge Normalstrahl: 14,4 l/min. (3 bar)
- Wasserspar-Kartusche mit Volumenschwelle
- DVGW zertifiziert

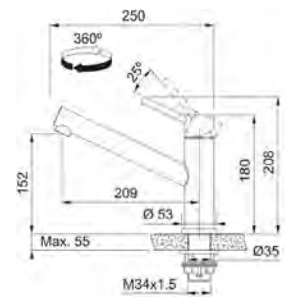

Zubehör

Optional



Schmutzfilter
für Eckventil
133.0297.561

Empfehlung

Spülmittel-Dispenser



Novita massiv Edelstahl
119.0177.893

PESCARA

Produktfamilie
Mythos

- Riesiger Aktionsradius durch den 360° schwenkbaren Brausekopf
- Zwei verschiedene Ausläufe in einer Armatur
- Wasserspar-Kartusche mit Volumenschwelle



Artikel-Nr.

Farbe



115.0393.976

Chrom



115.0545.136

Black Matt

Pescara 360°

Hochdruck

Planungshinweise



- Brauseschlauch mit stabiler Metallfeder ummantelt
- Auslaufsmenge
Normalstrahl: 8,2 l/min.
Brausestrahl: 8,1 l/min (3 bar)
- Flexible Anschlusschläuche mit 450 mm Länge und 3/8 Überwurfmutter
- Armaturenzusatzbefestigung für stabilen Halt bei Montage auf Edelstahlspülen und Arbeitsplatten
- Wasserspar-Kartusche mit Volumenschwelle
- Hebelstellung 0 - 90°
- DVGW zertifiziert

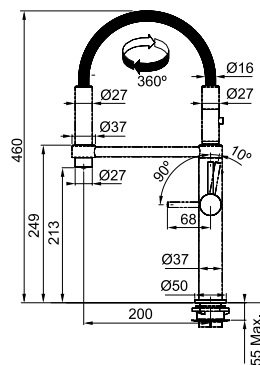

Zubehör

Optional



Armaturen
Zusatzbefestigung
133.0026.896

Optional



Schmutzfilter
für Eckventil
133.0297.561

Pescara 360°



Empfehlung

Spülmittel-Dispenser



Novita Chrom
119.0150.262

Spülmittel-Dispenser



Active Black Matt
119.0547.906

Active

Armaturenreihe

Einzigartiges Design, innen und außen.
Die Armaturenreihe mit einer nachhaltigen Seele.



Stilvoll nachhaltig

ECO-Wassersparkartusche verbraucht 50% weniger Wasser

Unsere Active-Armaturen bieten das Beste aus zwei Welten - Design und Nachhaltigkeit. Mit drei Designoptionen, die jeweils in einer Reihe von atemberaubenden, modernen Oberflächen erhältlich sind, liegt die Attraktivität auf der Hand. Dank einer Volumenschwelle rastet der Bedienhebel bei einem geringen Wasserdurchlauf leicht ein. Auf diese Weise können Sie bis zu 50% weniger Wasser verbrauchen und auch Energie sparen - das senkt die Kosten und schont die Umwelt.



Active Semi-Pro

Der Triumphbogen der Armaturen



Die Effizienz der
Nachhaltigkeit
schön gemacht.

Active J

In einer Auswahl an modernen Farben



Active L

Erhältlich in einer Reihe von trendigen Farbvarianten

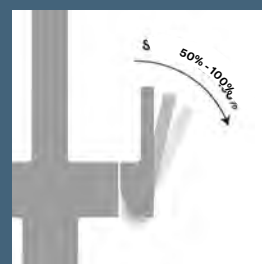

Ausreichend
Wasserdruck bei
nur 50% Öffnung

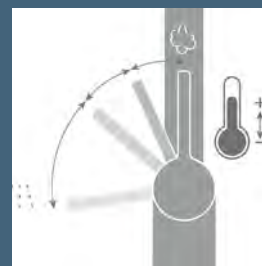

Entfernen Sie den
Hebel und drehen
Sie die Ringmutter
nach innen zur
Begrenzung der
Vorlauftemperatur*

*Beziehen Sie sich immer auf die Installationsanleitung

NEW ACTIVE SEMI-PRO

Produktfamilie
Mythos

- Zwei verschiedene Ausläufe in einer Armatur
- Einzigartiges Design des Armaturenkörpers
- Hoch positionierter Auslauf, geeignet zum schnellen Befüllen auch von hohen Töpfen oder Gefäßen
- Praktische und magnetische Brausehalterung



Artikel-Nr.	Farbe
115.0653.407	Chrom
115.0653.409	Black Matt

Active Semi-Pro

Hochdruck

Planungshinweise



- Auslaufmenge
Normalstrahl: 7,5 l/min. (3 bar)
- Flexible Anschlusschläuche mit 450 mm Länge und 3/8" Mutter für leichte und sichere Montage
- Wasserspar-Kartusche mit Volumenschwelle
- DVGW zertifiziert

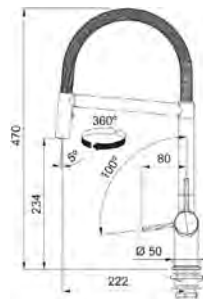
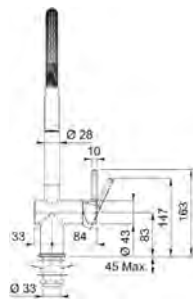

Zubehör

Optional



Armaturen
Zusatzbefestigung
133.0026.896

Optional



Schmutzfilter
für Eckventil
133.0297.561

Empfehlung

Spülmittel-Dispenser



Novita Chrom
119.0150.262

Spülmittel-Dispenser



Active Black Matt
119.0547.906

NEW FOX PRO

Produktfamilie
Maris

- Filigranes Design
- Jet-Auszugsbrause mit Magnethalterung und komfortabler Bedienung
- Armatur mit Wasserspar-Kartusche

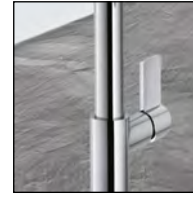

Artikel-Nr.

115.0486.993

Farbe

Chrom

Fox Pro

Hochdruck

Planungshinweise



- Auslaufmenge
Normalstrahl: 10 l/min. (3 bar)
- Flexible Anschlusschläuche mit 420 mm Länge und 3/8" Mutter für leichte und sichere Montage
- Wasserspar-Kartusche mit Volumenschwelle

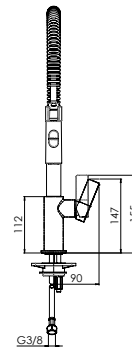
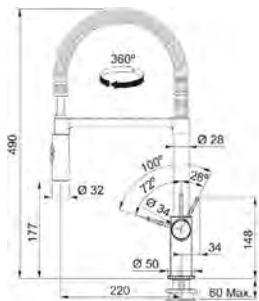

Zubehör

Optional



Armaturen
Zusatzbefestigung
133.0026.896

Optional



Schmutzfilter
für Eckventil
133.0297.561

Empfehlung

Spülmittel-Dispenser





Novita Chrom
119.0150.262

NEW LINA

Produktfamilie
Maris

- Komfortable Umschaltfunktion am Brausekopf von Normalstrahl auf Brausestrahl
- Schlauch in zwei matten Farben verfügbar
- Kompakte Dimension macht dieses Semi-Pro Model auch in Wandküchen umsetzbar



Artikel-Nr.	Farbe
 115.0626.085	Chrom / Black Matt
 115.0626.088	Chrom / White Matt

Lina Semi-Pro

Hochdruck 

Planungshinweise



- Auslaufmenge
Normalstrahl: 9 l/min. (3 bar)
- Flexible Anschlusschläuche mit 450 mm Länge und 3/8" Mutter für leichte und sichere Montage
- Hebelstellung 0 - 90°
- DVGW zertifiziert

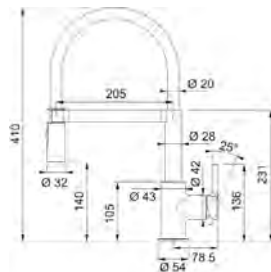

Empfehlung

Spülmittel-Dispenser



Novita Chrom
119.0150.262

Spülmittel-Dispenser



Active Black Matt
119.0547.906

Spülmittel-Dispenser



Active White Matt
119.0547.905

PESCARA

Produktfamilie
Mythos

- Schmäler Auslauf mit neuer, einzigartiger „Up & Down“ Technologie, welche das Umschalten von Normal- auf Brausestrahl direkt am Auslauf ermöglicht
- Wasserspar-Kartusche mit Volumenschwelle
- Auch im trendigen Black Matt verfügbar

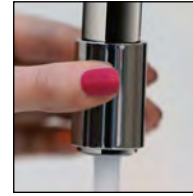

Artikel-Nr.

Farbe



115.0523.286

Chrom



115.0545.135

Black Matt

Pescara Up & Down

Hochdruck

Planungshinweise



- Auslaufsmenge Normalstrahl: 9 l/min. (3 bar)
- Flexible Anschlussschläuche mit 450 mm Länge und 3/8 Überwurfmutter
- Armaturenzusatzbefestigung für stabilen Halt bei Montage auf Edelstahlspülen und Arbeitsplatten
- Wasserspar-Kartusche mit Volumenschwelle
- Hebelstellung 0 - 90°
- DVGW Zertifizierung vorgesehen

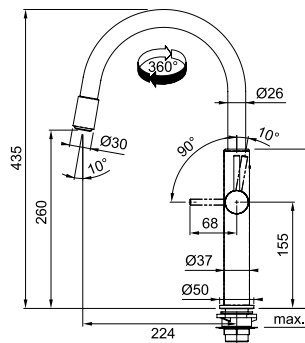

Zubehör

Optional



Armaturen
Zusatzbefestigung
133.0026.896

Optional



Schmutzfilter
für Eckventil
133.0297.561

Pescara erleben



Empfehlung

Spülmittel-Dispenser



Novita Chrom
119.0150.262

Spülmittel-Dispenser



Active Black Matt
119.0547.906

PESCARA

Produktfamilie
Mythos

- Komfortable Umschaltfunktion am Brausekopf von Normalstrahl auf Brausestrahl
- Durch magnetische Technologie justiert sich der Brausekopf von selbst in die richtige Position



Artikel-Nr.

Farbe

 115.0538.940

Chrom

 115.0575.968

Black Matt

NEW

Pescara Slide in

Hochdruck 

Planungshinweise



- Auslaufsmenge
Normalstrahl: 7,5 l/min.
Brausestrahl: 6,7 l/min (3 bar)
- Flexible Anschlussschläuche mit 450 mm Länge und 3/8 Überwurfmutter
- Armaturenzusatzbefestigung für stabilen Halt bei Montage auf Edelstahlspülen und Arbeitsplatten
- Hebelstellung 0 - 90°
- DVGW zertifiziert

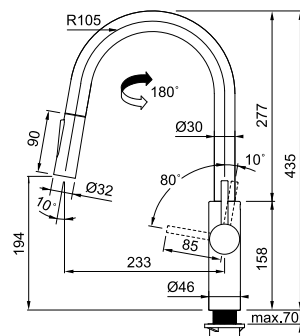

Zubehör

Optional



Armaturen
Zusatzbefestigung
133.0026.896

Optional



Schmutzfilter
für Eckventil
133.0297.561

Pescara erleben



Empfehlung

Spülmittel-Dispenser



Novita Chrom
119.0150.262

Spülmittel-Dispenser



Active Black Matt
119.0547.906

ACTIVE J

Produktfamilie
Maris

- Klassisch elegantes Design mit hohem bogenförmigem Auslauf
- Brausefunktion über Umschalter
- Komfortables Befüllen von hohen Töpfen



Active J Auszugsbrause

Hochdruck

Active J Festauslauf

Hochdruck

Artikel-Nr.

Farbe

115.0653.401

Chrom

115.0653.404

Black Matt

Artikel-Nr.

Farbe

115.0653.395

Chrom

115.0653.398

Black Matt

Planungshinweise



- Einhebelmischer mit Auszugsbrause in Metallausführung
- Auslaufmenge Normalstrahl: 8,5 l/min. (3 bar)
- Flexible Anschlussschläuche mit 550 mm Länge und 3/8" Mutter für leichte und sichere Montage
- Wasserspar-Kartusche mit Volumenschwelle
- Hebelstellung 0 - 90°
- DVGW zertifiziert

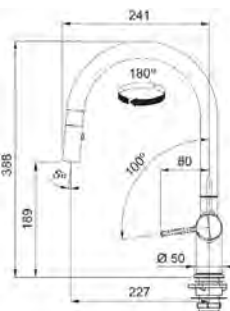

Zubehör

Optional

Optional



Armaturen
Zusatzbefestigung
133.0026.896

Schmutzfilter
für Eckventil
133.0297.561

Planungshinweise



- Einhebelmischer mit Festauslauf
- Auslaufmenge Normalstrahl: 13,5 l/min. (3 bar)
- Flexible Anschlussschläuche mit 550 mm Länge und 3/8" Mutter für leichte und sichere Montage
- Wasserspar-Kartusche mit Volumenschwelle
- Hebelstellung 0 - 90°
- DVGW zertifiziert

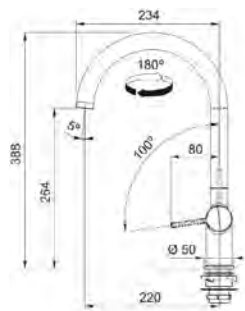

Empfehlung

Spülmittel-Dispenser

Spülmittel-Dispenser



Novita Chrom
119.0150.262



Active Black Matt
119.0547.906

Auslauf Bogenförmig

Armaturen

NEW LINA

Produktfamilie
Smart

- Hoher Auslauf zum Befüllen von hohen Töpfen
- Klassisches bogenförmiges Design



Artikel-Nr.

115.0625.988

Farbe

Chrom



Lina Festauslauf

Hochdruck 

Planungshinweise



- Auslaufsmenge
Normalstrahl: 14 l/min. (3 bar)
- Flexible Anschlusschläuche mit 450 mm Länge und 3/8 Überwurfmutter für leichte und sichere Montage
- Hebelstellung 0 - 90°
- DVGW Zertifizierung vorge-sehen

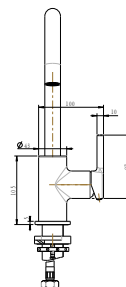
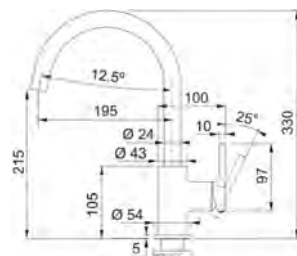

Empfehlung

Spülmittel-Dispenser



Novita Chrom
119.0150.262

- Hoher Auslauf zum Befüllen von hohen Töpfen
- Verfügbar in fünf trendigen Farben
- Großer Nutzungsradius durch Auszugsfunktion



Lina Zugauslauf

Hochdruck

Planungshinweise



- Auslaufsmenge
Normalstrahl: 9,3 l/min. (3 bar)
- Flexible Anschlusschläuche mit 450 mm Länge und 3/8 Überwurfmutter für leichte und sichere Montage
- Laufleiser Gewebeschauch
- Hebelstellung 0 - 90°
- DVGW Zertifizierung vorgesehen bei Chrom, die restlichen Armaturenfarben sind zertifiziert

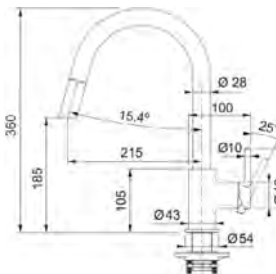

Artikel-Nr.

Farbe



115.0626.051

Chrom



115.0626.053

Black Matt



115.0626.055

Onyx



115.0626.057

Steingrau



115.0626.081

Glacier



115.0626.084

Cashmere

Empfehlung

Spülmittel-Dispenser

Spülmittel-Dispenser



Novita Chrom
119.0150.262



Active Black Matt
119.0547.906

NEW LINA

Produktfamilie
Smart

- Hoher Auslauf, ideal zum Befüllen von hohen Töpfen
- In fünf trendigen Farben verfügbar



Lina XL Festauslauf

Hochdruck

Planungshinweise



- Auslaufsmenge
Normalstrahl: 14 l/min. (3 bar)
- Flexible Anschlussschläuche mit 450 mm Länge und 3/8 Überwurfmutter
- Hebelstellung 0 - 90°
- DVGW Zertifizierung vorgesehen bei Chrom, die restlichen Armaturenfarben sind zertifiziert

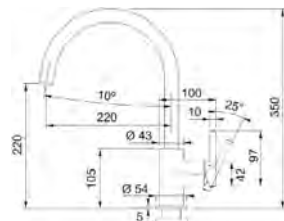

Artikel-Nr.	Farbe
115.0626.018	Chrom
115.0626.019	Black Matt
115.0626.020	Onyx
115.0626.022	Steingrau
115.0626.024	Glacier
115.0626.028	Cashmere

Empfehlung

Spülmittel-Dispenser



Novita Chrom
119.0150.262

Spülmittel-Dispenser



Active Black Matt
119.0547.906

ICON

Produktfamilie
Mythos

- Ergonomische Auszugsbrause mit optimaler Passform
- Platzsparende Festauslaufvariante durch mittige Hebelstellung direkt über dem Auslauf
- Auch im trendigen Black Matt verfügbar



Icon Auszugsbrause

Hochdruck

Icon Festauslauf

Hochdruck

Artikel-Nr.

Farbe



115.0625.188

Chrom



115.0625.190

Black Matt

Artikel-Nr.

Farbe



115.0625.185

Chrom



115.0625.187

Black Matt

Planungshinweise



- Auszugsbrause mit handlicher Passform
- Auslaufmenge Normalstrahl: 7,5 l/min. (3 bar)
- Laufleiser, schwarzer Gewebeschlauch
- Flexible Anschlussschläuche mit 450 mm Länge und 3/8 Überwurfmutter
- DVGW zertifiziert

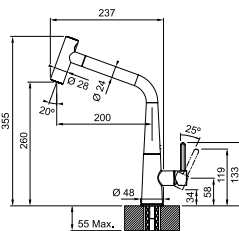

Planungshinweise



- Platzsparende, mittige Hebelstellung direkt über dem Auslauf
- Auslaufmenge Normalstrahl: 11,4 l/min. (3 bar)
- Flexible Anschlussschläuche mit 450 mm Länge und 3/8 Überwurfmutter
- DVGW zertifiziert

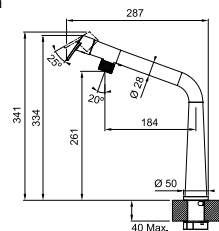

Zubehör

Optional



Schmutzfilter
für Eckventil
133.0297.561

Empfehlung

Spülmittel-Dispenser

Spülmittel-Dispenser



Novita Chrom
119.0150.262



Active Black Matt
119.0547.906

ACTIVE L

Produktfamilie
Maris

- Trendige & matte Farben
- Hoher Auslauf zum Befüllen von hohen Töpfen
- Wasserspar-Kartusche mit Volumenschwelle



Active L Auszugsbrause

Hochdruck

Planungshinweise



- Auslaufmenge Normalstrahl: 9,7 l/min. (3 bar)
- Laufleiser Gewebeschlauch
- Flexible Anschlussschläuche mit 450 mm Länge und 3/8" Mutter für leichte und sichere Montage
- Armaturenzusatzbefestigung für stabilen Halt bei Montage auf Edelstahlspülen und Arbeitsplatten zur Erhöhung der Standfestigkeit
- Wasserspar-Kartusche mit Volumenschwelle
- Hebelstellung 0 - 90°
- DVGW zertifiziert

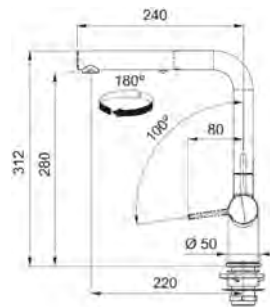

Artikel-Nr.



115.0653.379

Farbe

Chrom



115.0653.382

Black Matt



115.0653.383

White Matt



115.0653.384

Onyx



115.0653.385

Steingrau



115.0653.387

Glacier



115.0653.389

Cashmere

Zubehör

Optional



Armaturen
Zusatzbefestigung
133.0026.896

Empfehlung

Spülmittel-Dispenser



Novita Chrom
119.0150.262

Spülmittel-Dispenser



Active Black Matt
119.0547.906

Spülmittel-Dispenser



Active White Matt
119.0547.905

ACTIVE L

Produktfamilie
Maris

- Trendige & matte Farben
- Hoher Auslauf zum Befüllen von hohen Töpfen
- Wasserspar-Kartusche mit Volumenschwelle

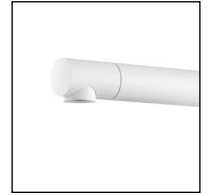

Artikel-Nr.

Farbe



115.0653.298

Chrom



115.0653.371

Black Matt



115.0653.372

White Matt



115.0653.373

Onyx



115.0653.374

Steingrau



115.0653.376

Glacier



115.0653.378

Cashmere

Active L Festauslauf

Hochdruck

Planungshinweise



- Auslaufmenge Normalstrahl: 12,2 l/min. (3 bar)
- Flexible Anschlusschläuche mit 450 mm Länge und 3/8" Mutter für leichte und sichere Montage
- Festauslauf drehbarer Strahlregler
- Armaturenzusatzbefestigung für stabilen Halt bei Montage auf Edelstahlspülen und Arbeitsplatten zur Erhöhung der Standfestigkeit
- Wasserspar-Kartusche mit Volumenschwelle
- Hebelstellung 0 - 90°
- DVGW zertifiziert

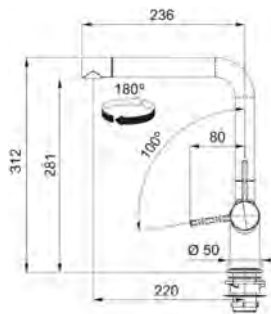

Zubehör

Optional



Armaturen
Zusatzbefestigung
133.0026.896

Empfehlung

Spülmittel-Dispenser

Spülmittel-Dispenser

Spülmittel-Dispenser



Novita Chrom
119.0150.262



Active Black Matt
119.0547.906



Active White Matt
119.0547.905

Active L

Twist

Denken Sie, dass Sie schon alle Armaturen kennen? Denken Sie noch einmal nach.



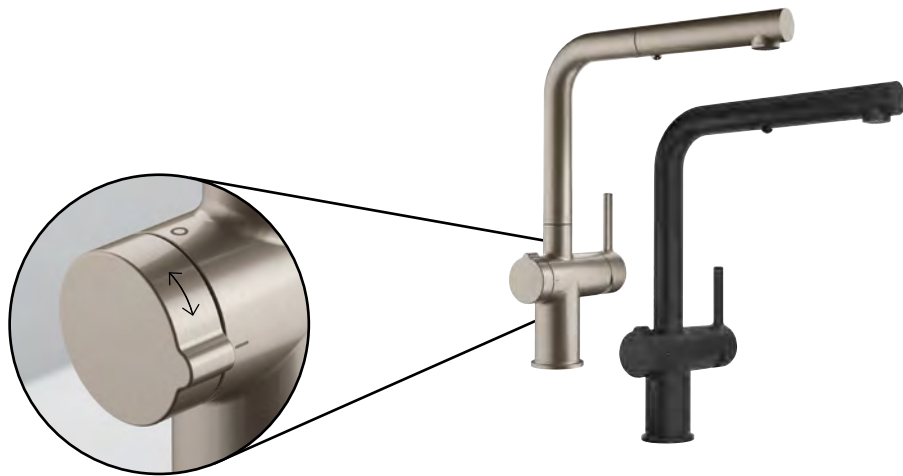

Mit der Active L Twist haben wir ein Armaturenmodell geschaffen, das anders funktioniert: Es kann die Spüle nicht nur füllen, sondern auch entleeren. Neben seinem stilvollen, minimalistischen Aussehen haben wir eine innovative Besonderheit eingebaut, die die Armatur und Spüle mit einem Drehknopf verbindet. Dieser betätigt beim Drehen den Abfluss, so dass das Wasser einfach, sicher und hygienisch abläuft. Somit wird keine weitere Lochbohrung für die Ventilbetätigung benötigt.

Eigenschaften und Vorteile

Innovativ integrierte Drehbetätigung

Das All-in-One-Design umfasst einen speziellen Drehknopf, der beim Drehen den Abfluss betätigt, so dass das Wasser einfach, sicher und hygienisch ablaufen kann. Ganz ohne zusätzliche Lochbohrung.

Eco Wasserspar-Kartusche

Die Eco Wasserspar-Kartusche mit Volumenschwelle wurde entwickelt, um sowohl den Durchfluss als auch die Temperatur zu begrenzen und hilft so, Wasser und Energie zu sparen. Mit Hilfe des Stufenhebels ist es möglich, den Wasserverbrauch um bis zu 50% zu senken.

Brausefunktion

Die Brausefunktion liefert einen kräftigen Strahl und erleichtert das Abspülen von Obst und Gemüse sowie das Entfernen von hartnäckigem Schmutz auf dem Geschirr. Außerdem erreicht sie jede Ecke der Spüle und erleichtert so die Reinigung.

Laminarstrahl

Der Laminarstrahl im Auslauf sorgt dafür, dass die Active L Twist Armatur einen kristallklaren und geräuscharmen Wasserstrahl liefert.

Einfaches, sauberes Design

Das fließende, moderne Design und die abgerundeten Kanten der Armatur erleichtern die Reinigung.

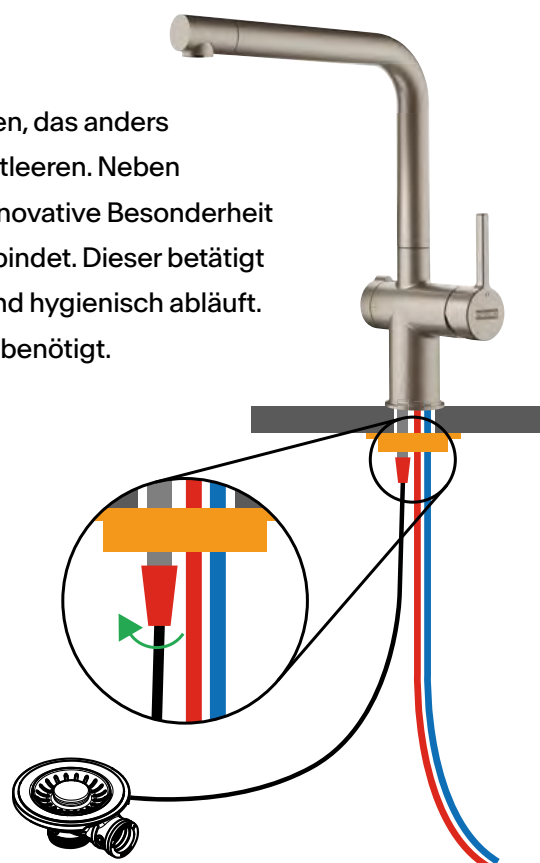

Planungshinweise

Unsere Active L Twist Armaturen sind mit der jeweiligen Ablaufernbedienug der aufgeführten Spülen- und Beckenmodelle kompatibel. Die Active L Twist Armaturen können daher beliebig mit den Spülen- und Beckenmodellen kombiniert werden.

Achtung: Da für die Nutzung der Armatur Active L Twist ein Ablaufkelch mit Kabelzug benötigt wird, muss ein Ventil mit Ablaufernbedienug vorliegen (keine Handbetätigung).



Festauslauf
Edelstahl-Optik
115.0653.504



Auszugsbrause
Edelstahl-Optik
115.0563.505



Festauslauf
Black Matt
115.0669.768



Auszugsbrause
Black Matt
115.0669.769



Kompatible Spülen- und Beckenmodelle

Active L Twist compatible Spülen- und Beckenmodelle sind entsprechend mit diesem Icon gekennzeichnet.

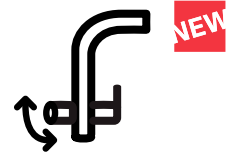

Active L Twist trifft auf Edelstahl

Wie kann man das Maximum aus diesen Edelstahl-Spülen herausholen?

Indem man sie mit dem innovativen Design der glänzenden Armaturenserie Active L Twist verbindet.

Unsere Active L Twist Armaturen sind mit folgenden Modellreihen - auch mit unterschiedlichen Größen - kombinierbar:



Box
Mod: BXX



Mythos Becken
Mod: MYX



Mythos Spülen
Mod: MYX



Epos Spülen
Mod: EOX



Epos Becken
Mod: EOX

Active L Twist trifft auf Fragranit

Die matte, schwarze Oberfläche der eleganten Fragranit-Spülen ist ideal kombinierbar mit unserer Active L Twist Armatur in der Farbe black matt.

Unsere Active L Twist Armaturen sind mit folgenden Modellreihen - auch mit unterschiedlichen Größen - kombinierbar:



Kubus 2
Mod: KNG



Mythos
Mod: MTG



Maris Becken
Mod: MRG



Maris Spülen
Mod: MRG



Centro
Mod: CNG



Urban
Mod: UBG

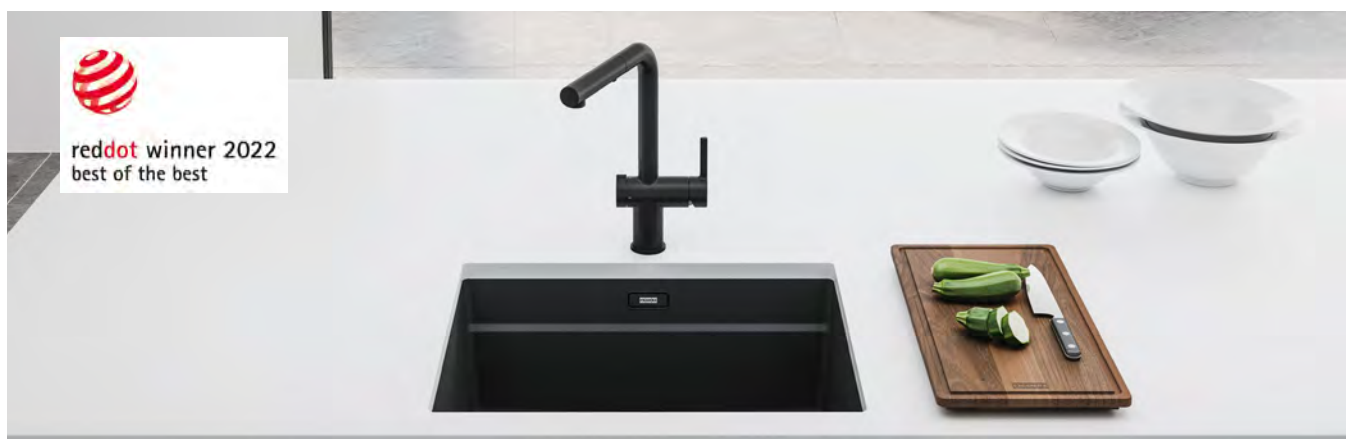



NEW ACTIVE L TWIST

Produktfamilie
Mythos

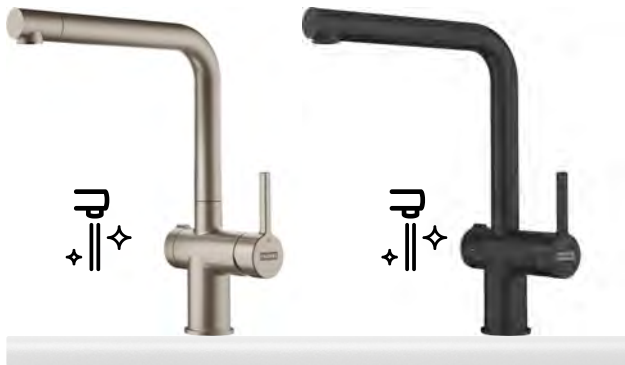
- Einzigartige Innovation: Steuerung des Ventils an der Armatur
- Keine zusätzliche Lochbohrung für die Ventilbetätigung notwendig
- Auch im trendigen Black Matt verfügbar



Artikel-Nr.	Farbe
 115.0653.504	Edelstahl-Optik
 115.0669.768	Black Matt

Active L Twist Festauslauf

Hochdruck 

Planungshinweise



- Auslaufmenge Normalstrahl: 8,3 l/min. (3 bar)
- Flexible Anschlusschläuche mit 450 mm Länge und 3/8" Mutter inkl. Bowdenzug für leichte und sichere Montage
- Wasserspar-Kartusche mit Volumenschwelle
- Hebelstellung 0 - 90°
- DVGW zertifiziert

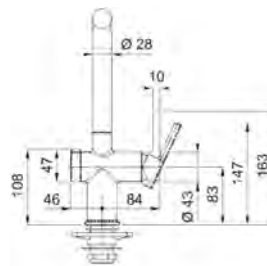
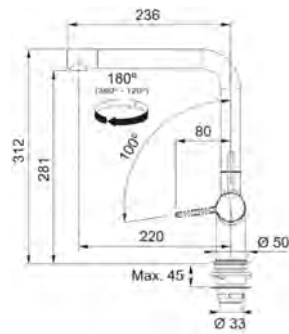

Zubehör

Optional



Armaturen
Zusatzbefestigung
133.0026.896

Empfehlung

Spülmittel-Dispenser

Spülmittel-Dispenser



Novita Edelstahl-Optik
119.0155.993



Active Black Matt
119.0547.906

NEW ACTIVE L TWIST

Produktfamilie
Mythos

- Einzigartige Innovation: Steuerung des Ventils an der Armatur
- Keine zusätzliche Lochbohrung für die Ventilbetätigung notwendig
- Auch im trendigen Black Matt verfügbar
- Umschaltfunktion von Normalstrahl auf Brausestrahl



Artikel-Nr.

Farbe



115.0653.505

Edelstahl-Optik



115.0669.769

Black Matt

Active L Twist Auszugsbrause

Hochdruck

Planungshinweise



- Auslaufmenge Normalstrahl: 7,5 l/min. (3 bar)
- Flexible Anschlusschläuche mit 450 mm Länge und 3/8" Mutter inkl. Bowdenzug für leichte und sichere Montage
- Wasserspar-Kartusche mit Volumenschwelle
- Hebelstellung 0 - 90°
- DVGW zertifiziert

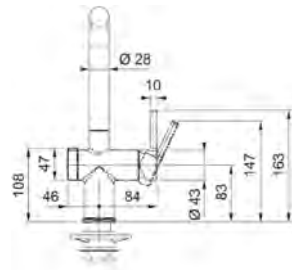
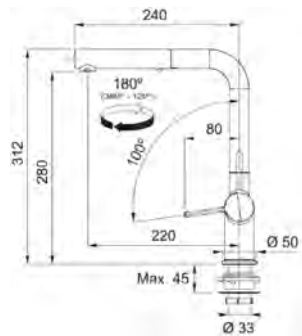

Zubehör

Optional



Armaturen
Zusatzbefestigung
133.0026.896

Empfehlung

Spülmittel-Dispenser

Spülmittel-Dispenser



Novita Edelstahl-Optik
119.0155.993



Active Black Matt
119.0547.906

MARIS

Produktfamilie
Maris

- Hoher Auslauf zum Befüllen von hohen Töpfen
- Komfortable Umschaltfunktion der Zugauslaufvariante am Brausekopf von Normalstrahl auf Brausestrahl
- Verfügbar in vier trendigen Farbvarianten



Maris Auszugsbrause

Hochdruck 
Niederdruck Verweis

Artikel-Nr.

Farbe



115.0392.357

Chrom



115.0392.382

Chrom-Onyx



115.0392.369

Chrom-Steingrau



115.0392.368

Chrom-Glacier



115.0392.362

Chrom-Cashmere

Planungshinweise



- Auszugsbrause aus hochwertigem Kunststoff mit integriertem Kippschalter
- Auslaufmenge
Normalstrahl: 10,0 l/min (3 bar)
Brause: 5,2 l/min (3 bar)
- Laufleiser Gewebeschauch
- Flexible Anschlusschläuche mit 440 mm Länge und 3/8" Überwurfmutter für besonders leichte und sichere Montage
- Armaturenzusatzbefestigung für stabilen Halt bei Montage auf Edelstahlspülen und Arbeitsplatten
- 0-90° Hebelstellung
- DVGW Zertifizierung vorgesehen

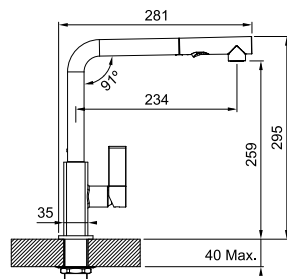

Zubehör

Optional



Armaturen
Zusatzbefestigung
133.0026.896

Optional



Schmutzfilter
für Eckventil
133.0297.561

Empfehlung

Spülmittel-Dispenser



Novita Chrom
119.0150.262

MARIS

Produktfamilie
Maris

- Hoher Auslauf zum Befüllen von hohen Töpfen
- Ausgestattet mit einem Laminar-Perlator
- Verfügbar in vier trendigen Farbvarianten



Maris Festauslauf

Hochdruck

Artikel-Nr.

Farbe



115.0392.332

Chrom



115.0392.356

Chrom-Onyx



115.0392.352

Chrom-Steingrau



115.0392.340

Chrom-Glacier



115.0392.337

Chrom-Cashmere

Planungshinweise



- Auslaufmenge
Normalstrahl: 10,1 l/min (3 bar)
- Flexible Anschlussschläuche mit 450 mm Länge und 3/8" Überwurfmutter für besonders leichte und sichere Montage
- Armaturenzusatzbefestigung für stabilen Halt bei Montage auf Edelstahlspülen und Arbeitsplatten zur Erhöhung der Standfestigkeit
- 0-90° Hebelstellung
- DVGW Zertifizierung vorgesehen

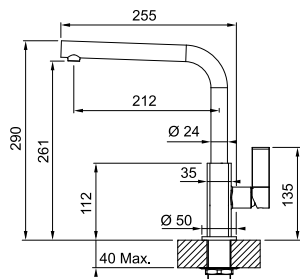

Zubehör

Optional



Armaturen
Zusatzbefestigung
133.0026.896

Optional



Schmutzfilter
für Eckventil
133.0297.561

Empfehlung

Spülmittel-Dispenser



Novita Chrom
119.0150.262

URBAN

Produktfamilie
Maris

- Hoher Auslauf für komfortables Befüllen von Töpfen
- Formschöner Bedienhebel
- Verfügbar in fünf trendigen Fragränitfarben



Urban Zugauslauf

Hochdruck

Planungshinweise



- L-Form als Zugauslaufvariante
- Auslaufmenge Normalstrahl: 9 l/min (bei 3,0 bar)
- Laufleiser Gewebes Schlauch
- Flexible Anschlussschläuche mit 450 mm Länge und 3/8" Mutter für leichte und sichere Montage
- Hebelstellung 0-90°
- DVGW Zertifizierung vorgesehen

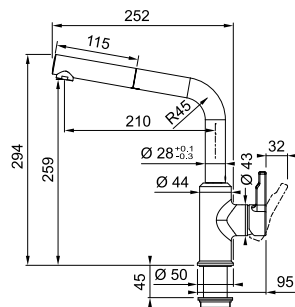

Artikel-Nr.

Farbe

	115.0595.083	Chrom
	115.0627.523	Black Matt
	115.0595.091	Onyx
	115.0595.089	Steingrau
	115.0595.088	Glacier
	115.0595.093	Cashmere

Zubehör

Optional



Schmutzfilter
für Eckventil
133.0297.561

Empfehlung

Spülmittel-Dispenser

Spülmittel-Dispenser



Novita Chrom
119.0150.262



Active Black Matt
119.0547.906

URBAN

Produktfamilie
Maris

- Hoher Auslauf für komfortables Befüllen von Töpfen
- Formschöner Bedienhebel
- Verfügbar in fünf trendigen Fragranitfarben



Urban Festauslauf

Hochdruck

Planungshinweise



- U-Form als Festauslaufvariante
- Auslaufmenge Normalstrahl: 12 l/min (bei 3,0 bar)
- Flexible Anschlussschläuche mit 450 mm Länge und 3/8" Mutter für leichte und sichere Montage
- Hebelstellung 0-90°
- DVGW Zertifizierung vorgesehen

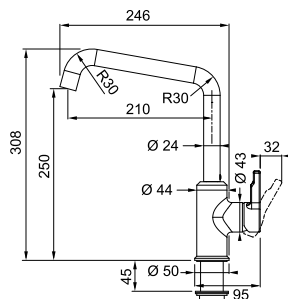

Artikel-Nr.

Farbe

	115.0595.062	Chrom
	115.0627.524	Black Matt
	115.0595.081	Onyx
	115.0595.069	Steingrau
	115.0595.068	Glacier
	115.0595.066	Cashmere

Zubehör

Optional



Schmutzfilter
für Eckventil
133.0297.561

Empfehlung

Spülmittel-Dispenser

Spülmittel-Dispenser



Novita Chrom
119.0150.262



Active Black Matt
119.0547.906



CENTRO

Produktfamilie
Maris

- Komfortable Umschaltfunktion der Zugauslaufvariante am Brausekopf von Normalstrahl auf Brausestrahl
- Fugenloser Armaturenkörper, dadurch besonders reinigungsfreundlich
- Wasserspar-Kartusche mit Volumenschwelle



Artikel-Nr.

115.0600.131

Farbe

Chrom

Centro Auszugsbrause

Hochdruck

Planungshinweise



- Einhebelmischer mit Auszugsbrause
- Auslaufmenge Normalstrahl: 9 l/min. (3 bar)
- Laufleiser Gewebeslauch
- Flexible Anschlusschläuche mit 450 mm Länge und 3/8" Mutter für leichte und sichere Montage
- Wasserspar-Kartusche mit Volumenschwelle
- DVGW Zertifizierung vorgesehen

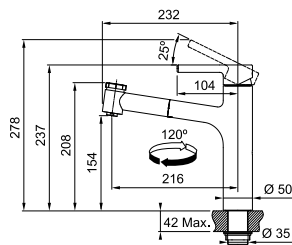

Zubehör

Optional



Schmutzfilter
für Eckventil
133.0297.561

Empfehlung

Spülmittel-Dispenser





Novita Chrom
119.0150.262

CENTRO

Produktfamilie
Maris

- Fugenloser Armaturenkörper, dadurch besonders reinigungsfreundlich
- Wasserspar-Kartusche mit Volumenschwelle
- Auch im trendigen Black Matt verfügbar



Artikel-Nr.	Farbe
 115.0600.098	Chrom
 115.0621.592	Black Matt

Centro Zugauslauf

Hochdruck 

Planungshinweise



- Einhebelmischer mit Zugauslauf
- Laufleiser Gewebebeschlauch
- Auslaufmenge Normalstrahl: 9 l/min. (3 bar)
- Flexible Anschlusschläuche mit 450 mm Länge und 3/8" Mutter für leichte und sichere Montage
- Wasserspar-Kartusche mit Volumenschwelle
- DVGW Zertifizierung vorgesehen

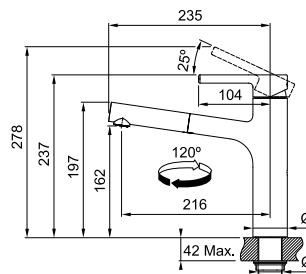

Zubehör

Optional



Schmutzfilter
für Eckventil
133.0297.561

Empfehlung

Spülmittel-Dispenser



Novita Chrom
119.0150.262

Spülmittel-Dispenser



Active Black Matt
119.0547.906

CENTRO

Produktfamilie
Maris

- Fugenloser Armaturenkörper, dadurch besonders reinigungsfreundlich
- Wasserspar-Kartusche mit Volumenschwelle
- Auch im trendigen Black Matt verfügbar

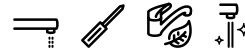

Artikel-Nr.

Farbe



115.0600.095

Chrom



115.0621.613

Black Matt

Centro Festauslauf

Hochdruck

Planungshinweise



- Einhebelmischer mit Festauslauf
- Auslaufmenge Normalstrahl: 12 l/min. (3 bar)
- Flexible Anschlusschläuche mit 450 mm Länge und 3/8" Mutter für leichte und sichere Montage
- Wasserspar-Kartusche mit Volumenschwelle
- DVGW Zertifizierung vorgesehen

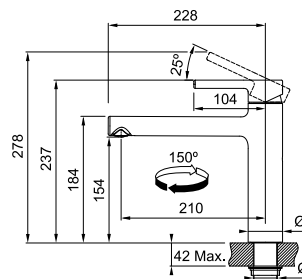

Zubehör

Optional



Schmutzfilter
für Eckventil
133.0297.561

Empfehlung

Spülmittel-Dispenser

Spülmittel-Dispenser



Novita Chrom
119.0150.262



Active Black Matt
119.0547.906

ORBIT

Produktfamilie
Smart

- Klassisches kompaktes Design
- Abgerundeter Bediengriff passend zum Auslauf
- Fugenloser Armaturenkörper, dadurch besonders reinigungsfreundlich



Orbit Zugauslauf

Hochdruck

Planungshinweise



- Einhebelmischer mit Zugauslauf
- Auslaufmenge Normalstrahl: 9,9 l/min. (3 bar)
- Flexible Anschlussschläuche mit 450 mm Länge und 3/8" Mutter für leichte und sichere Montage
- Wasserspar-Kartusche mit Volumenschwelle
- DVGW zertifiziert

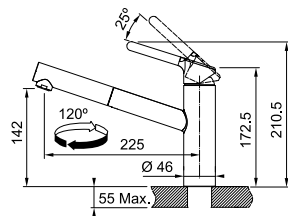

Artikel-Nr.	Farbe
115.0623.055	Chrom
115.0659.965	Chrom-Black Matt
115.0623.057	Chrom-Onyx
115.0623.141	Chrom-Steingrau
115.0623.139	Chrom-Glacier
115.0623.147	Chrom-Cashmere

Zubehör

Optional



Schmutzfilter
für Eckventil
133.0297.561

Empfehlung

Spülmittel-Dispenser

Spülmittel-Dispenser



Novita Chrom
119.0150.262



Active Black Matt
119.0547.906

ORBIT

Produktfamilie
Smart

- Klassisches kompaktes Design
- Abgerundeter Bediengriff passend zum Auslauf
- Fugenloser Armaturenkörper, dadurch besonders reinigungsfreundlich

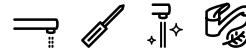

Orbit Festauslauf

Hochdruck

Planungshinweise

- Einhebelmischer mit Festauslauf
- Auslaufmenge Normalstrahl: 11,9 l/min. (3 bar)
- Flexible Anschlussschläuche mit 450 mm Länge und 3/8" Mutter für leichte und sichere Montage
- Wasserspar-Kartusche mit Volumenschwelle
- DVGW zertifiziert

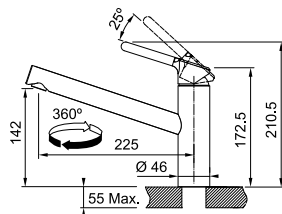

Artikel-Nr.	Farbe
115.0623.054	Chrom
115.0659.964	Chrom-Black Matt
115.0623.056	Chrom-Onyx
115.0623.140	Chrom-Steingrau
115.0623.137	Chrom-Glacier
115.0623.146	Chrom-Cashmere

Zubehör

Optional



Schmutzfilter
für Eckventil
133.0297.561

Empfehlung

Spülmittel-Dispenser

Spülmittel-Dispenser



Novita Chrom
119.0150.262



Active Black Matt
119.0547.906

SMART

Produktfamilie
Smart

- Hoher schlanker Körper
- Auszugsbrause mit lauffleisem Gewebeschauch
- Geschlitzter Luftsprudler bei Festauslaufversion ermöglicht einfaches Auswechseln



Smart Auszugsbrause

Ausführung **i**

Smart Festauslauf

Hochdruck **i**

Artikel-Nr.

Farbe

115.0391.482

Chrom

Artikel-Nr.

Farbe

115.0391.460

Chrom

Planungshinweise



- Einhebelmischer mit Auszugsbrause
- Lauffleiser Gewebeschauch
- Auslaufmenge
Normalstrahl: 9,0 l/min (3 bar)
Brause: 8,3 l/min (3 bar)
- Flexible Anschlussschläuche mit 420 mm Länge und 3/8" Mutter für leichte und sichere Montage
- DVGW zertifiziert

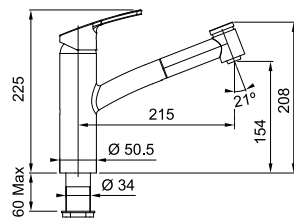

Planungshinweise



- Einhebelmischer mit Festauslauf
- Auslaufmenge
Normalstrahl: 12,1 l/min. (3 bar)
- Kartusche mit keramischen Dichtscheiben
- Flexible Anschlussschläuche mit 510 mm Länge und 3/8" Mutter für leichte und sichere Montage
- DVGW zertifiziert

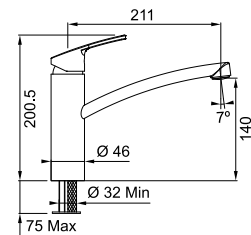

Zubehör

Optional

Optional



Armaturen
Zusatzbefestigung
133.0026.896

Schmutzfilter
für Eckventil
133.0297.561

Empfehlung

Spülmittel-Dispenser



Novita Chrom
119.0150.262

NOVARA-ECO

Produktfamilie
Smart

- Harmonisches Design
- Wasserspar-Kartusche mit Volumenschwelle
- Ideal passend zu kompakten Spülen



Artikel-Nr.

115.0380.641

Farbe

Chrom



Novara-Eco Festauslauf

Hochdruck

Planungshinweise



- Einhebelmischer mit Festauslauf
- Auslaufmenge Normalstrahl: 11,5 l/min. (3 bar)
- Warmwasser ab Hebelwinkel von 45°
- Wasserspar-Kartusche mit Volumenschwelle
- Zusätzlicher Luftsprudler im Lieferumfang enthalten
- Flexible Anschlusschläuche mit 450 mm Länge und 3/8" Mutter für leichte und sichere Montage

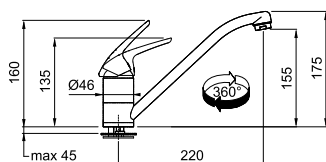

Zubehör

Optional



Schmutzfilter
für Eckventil
133.0297.561

Empfehlung

Spülmittel-Dispenser



Novita Chrom
119.0150.262

NOVARA-PLUS

Produktfamilie
Smart

- Harmonisches Design
- Großer Nutzungsradius durch Auszugsbrause
- Auch in trendigem Black Matt verfügbar



Novara-Plus Auszugsbrause

Hochdruck

Planungshinweise



- Brausekopf aus Kunststoff mit integriertem Umschalter
- Auslaufmenge
Normalstrahl: 10,3 l/min. (3 bar)
Brausestrahl: 8,1 l/min. (3 bar)
- Laufleiser Gewebeschauch
- Flexible Anschlussschläuche mit 450 mm Länge und 3/8" Mutter für leichte und sichere Montage
- Farbausführung in perfekter Abstimmung zu Fragranit-Spülen und -Becken

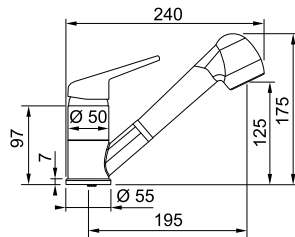

Artikel-Nr.	Farbe
115.0693.499	Chrom
115.0693.841	Black Matt
115.0692.886	Onyx
115.0692.885	Steingrau
115.0692.884	Glacier
115.0692.883	Cashmere

Zubehör

Optional



Schmutzfilter
für Eckventil
133.0297.561

Empfehlung

Spülmittel-Dispenser

Spülmittel-Dispenser



Novita Chrom
119.0150.262



Active Black Matt
119.0547.906

NOVARA-PLUS

Produktfamilie
Smart

- Harmonisches Design
- Unbegrenzter Schwenkbereich
- Auch in trendigem Black Matt verfügbar



Novara-Plus Festauslauf

Hochdruck

Planungshinweise



- Einhebelmischer mit Festauslauf
- Auslaufmenge Normalstrahl: 16,3 l/min (3 bar)
- Flexible Anschlusschläuche mit 450 mm Länge und 3/8" Mutter für leichte und sichere Montage
- Farbausführung in perfekter Abstimmung zu Fragranit-Spülen und -Becken

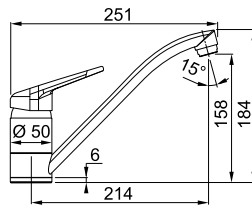

Artikel-Nr.

Farbe



115.0347.142

Chrom



115.0659.961

Black Matt



115.0470.661

Onyx



115.0470.659

Steingrau



115.0470.658

Glacier



115.0470.655

Cashmere

Zubehör

Optional



Schmutzfilter für Eckventil
133.0297.561

Empfehlung

Spülmittel-Dispenser

Spülmittel-Dispenser



Novita Chrom
119.0150.262



Active Black Matt
119.0547.906

ATLAS NEO WINDOW

Produktfamilie
Maris

- Umlegbare massiv-Edelstahl Armatur radial gebürstet mit hohem Auslauf
- Ausgestattet mit einem Laminar-Perlator
- Kugelgelenk macht das Handling noch einfacher und flexibler

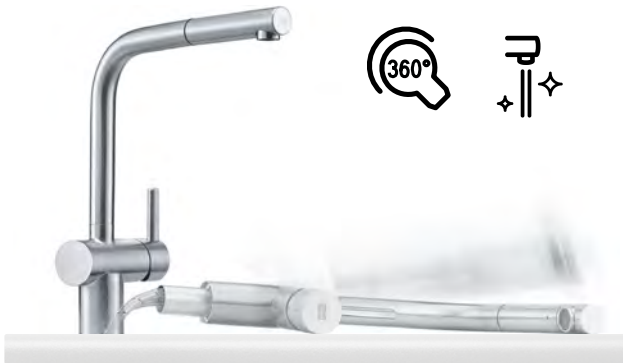

Atlas Neo Window Zugauslauf

Hochdruck

Atlas Neo Window Festauslauf

Hochdruck

Artikel-Nr.

Farbe

115.0521.439

massiv Edelstahl

Planungshinweise



- Zugauslauf-Kopf aus massivem Edelstahl
- Auslaufmenge Normalstrahl: 8,2 l/min. (3 bar)
- Laufleiser Gewebeschauch
- Flexible Anschlussschläuche mit 800 mm Länge und 3/8" Mutter für leichte und sichere Montage
- Hebelstellung 0 - 90°
- DVGW zertifiziert

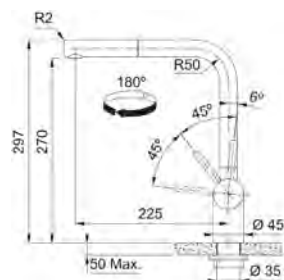
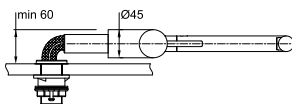

Zubehör

Optional



Schmutzfilter
für Eckventil
133.0297.561

Artikel-Nr.

Farbe

115.0521.436

massiv Edelstahl

Planungshinweise



- Einhebelmischer mit Festauslauf
- Auslaufmenge Normalstrahl: 11,7 l/min. (3 bar)
- Flexible Anschlussschläuche mit 800 mm Länge und 3/8" Mutter für leichte und sichere Montage
- Hebelstellung 0 - 90°
- DVGW zertifiziert

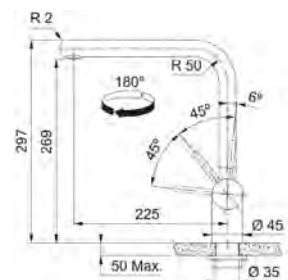
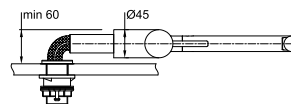

Empfehlung

Spülmittel-Dispenser



Atlas Edelstahl
112.0625.483

TAROS NEO WINDOW

Produktfamilie
Maris

- Umlegbare massiv-Edelstahl Armatur
- Ausgestattet mit einem Laminar-Perlator
- Fugenloser Armaturenkörper, dadurch besonders reinigungsfreundlich
- Wasserspar-Kartusche mit Volumenschwelle



Taros Neo Window Zugauslauf

Hochdruck

Taros Neo Window Festauslauf

Hochdruck

Artikel-Nr.

115.0596.384

Farbe

massiv Edelstahl

Artikel-Nr.

115.0596.381

Farbe

massiv Edelstahl

Planungshinweise



- Zugauslaufkopf aus massivem Edelstahl
- Auslaufmenge Normalstrahl: 8 l/min. (3 bar)
- Laufleiser Gewebeschauch
- Flexible Anschlussschläuche mit 750 mm Länge und 3/8" Mutter für leichte und sichere Montage
- Wasserspar-Kartusche mit Volumenschwelle
- DVGW zertifiziert

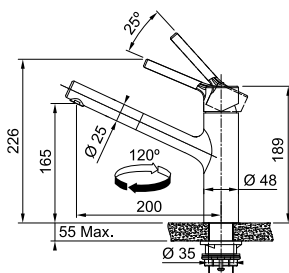
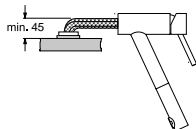

Planungshinweise



- Auslaufmenge Normalstrahl: 12 l/min. (3 bar)
- Flexible Anschlussschläuche mit 750 mm Länge und 3/8" Mutter für leichte und sichere Montage
- Wasserspar-Kartusche mit Volumenschwelle
- DVGW zertifiziert

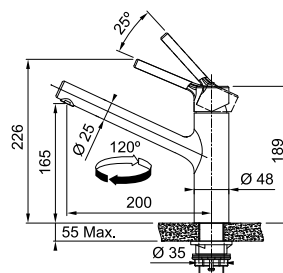
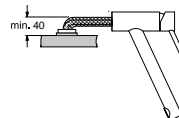

Zubehör

Optional



Schmutzfilter
für Eckventil
133.0297.561

Empfehlung

Spülmittel-Dispenser



Atlas Edelstahl
112.0625.483

Fensterarmatur

Armaturen

ACTIVE WINDOW

Produktfamilie
Mythos

- Versenkbare Armatur
- Separater Bedienhebel
- Unbegrenzter Schwenkbereich



Active Window Zugauslauf

Hochdruck

Active Window Festauslauf

Hochdruck

Artikel-Nr.

Farbe

115.0486.978

Chrom

Planungshinweise



- Zugauslaufkopf aus Metall
- Auslaufmenge Normalstrahl: 8,5 l/min. (3 bar)
- Laufleiser Gewebeschauch
- Flexible Anschlussschläuche mit 800 mm Länge und 3/8" Mutter für leichte und sichere Montage
- Vertikal einzuschieben
- 2 Hahnlochbohrungen mit Ø35 mm erforderlich
- DVGW Zertifizierung vorgesehen

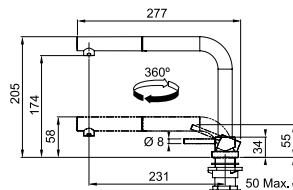

Artikel-Nr.

Farbe

115.0486.980

Chrom

Planungshinweise



- Einhebelmischer mit Festauslauf
- Auslaufmenge Normalstrahl: 8,6 l/min. (3 bar)
- Flexible Anschlussschläuche mit 800 mm Länge und 3/8" Mutter für leichte und sichere Montage
- Vertikal einzuschieben
- 2 Hahnlochbohrungen mit Ø35 mm erforderlich
- Wasserspar-Kartusche mit Volumenschwelle
- DVGW Zertifizierung vorgesehen

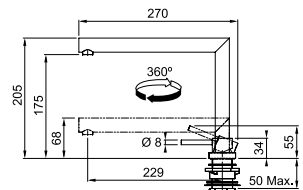

Zubehör

Optional

Optional



Armaturen
Zusatzbefestigung
133.0026.896



Schmutzfilter
für Eckventil
133.0297.561

Empfehlung

Spülmittel-Dispenser



Novita Chrom
119.0150.262

ACTIVE L WINDOW

Produktfamilie
Maris

- Umlegbare Armatur
- Hoher Auslauf zum Befüllen von hohen Töpfen
- Wasserspar-Kartusche mit Volumenschwelle



Active L Window Zugauslauf

Hochdruck

Active L Window Festauslauf

Hochdruck

Artikel-Nr.

Farbe

115.0653.391

Chrom

Artikel-Nr.

Farbe

115.0653.390

Chrom

Planungshinweise



- Zugauslaufkopf aus Kunststoff
- Laufleiser Gewebeschauch
- Auslaufmenge Normalstrahl: 10,5 l/min. (3 bar)
- Flexible Anschlussschläuche mit 800 mm Länge und 3/8" Mutter für leichte und sichere Montage
- Hebelstellung 0 - 90°
- Wasserspar-Kartusche mit Volumenschwelle
- DVGW zertifiziert

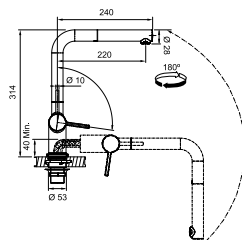

Planungshinweise



- Auslaufmenge Normalstrahl: 13,5 l/min. (3 bar)
- Flexible Anschlussschläuche mit 800 mm Länge und 3/8" Mutter für leichte und sichere Montage
- Hebelstellung 0 - 90°
- Wasserspar-Kartusche mit Volumenschwelle
- DVGW zertifiziert

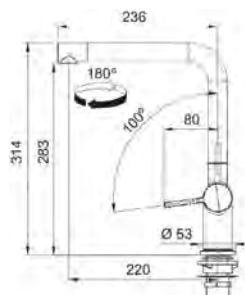
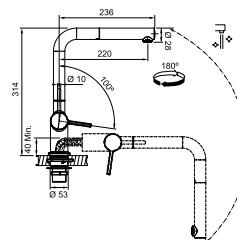

Zubehör

Optional

Optional



Armaturen
Zusatzbefestigung
133.0026.896

Schmutzfilter
für Eckventil
133.0297.561

Empfehlung

Spülmittel-Dispenser



Novita Chrom
119.0150.262

CENTRO WINDOW

Produktfamilie
Maris

- Umlegbare Armatur
- Fugenloser Armaturenkörper, dadurch besonders reinigungsfreundlich
- Wasserspar-Kartusche mit Volumenschwelle

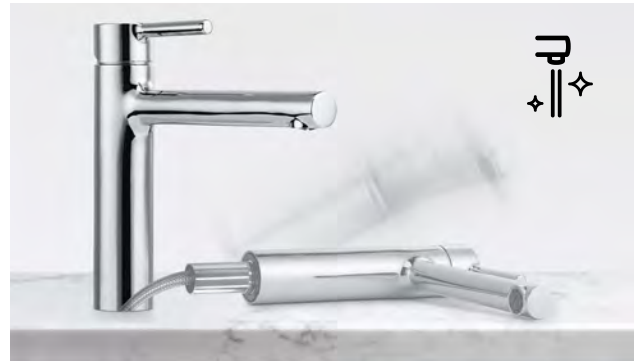

Centro Window Zugauslauf

Hochdruck

Centro Window Festauslauf

Hochdruck

Artikel-Nr.

Farbe

115.0600.138

Chrom

Planungshinweise



- Einhebelmischer mit Zugauslauf
- Auslaufmenge Normalstrahl: 9 l/min. (3 bar)
- Laufleiser Gewebeschauch
- Flexible Anschlussschläuche mit 750 mm Länge und 3/8" Mutter für leichte und sichere Montage
- Wasserspar-Kartusche mit Volumenschwelle
- DVGW Zertifizierung vorgesehen

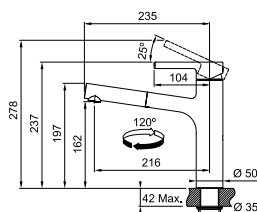
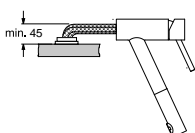

Artikel-Nr.

Farbe

115.0600.137

Chrom

Planungshinweise



- Einhebelmischer mit Festauslauf
- Auslaufmenge Normalstrahl: 12 l/min. (3 bar)
- Flexible Anschlussschläuche mit 750 mm Länge und 3/8" Mutter für leichte und sichere Montage
- Wasserspar-Kartusche mit Volumenschwelle
- DVGW Zertifizierung vorgesehen

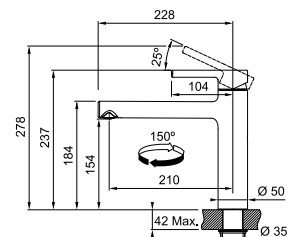
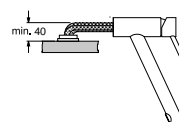

Zubehör

Optional



Schmutzfilter
für Eckventil
133.0297.561

Empfehlung

Spülmittel-Dispenser



Novita Chrom
119.0150.262

ATLAS NEO WINDOW

Produktfamilie
Maris

- Umlegbare massiv-Edelstahl Armatur radial gebürstet mit hohem Auslauf
- Elegant abgestimmter Bediengriff
- Hochwertiger Auszugskopf

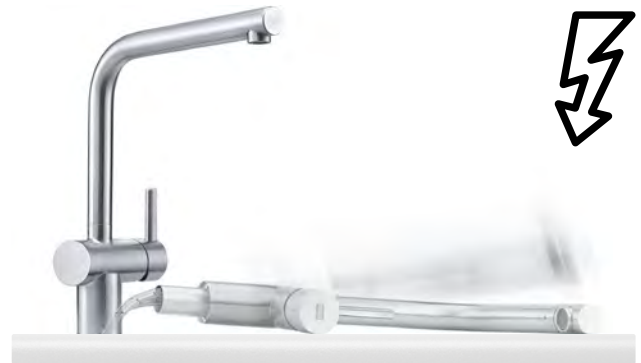
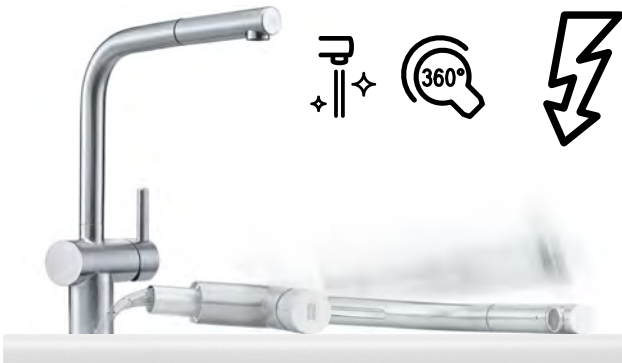

Atlas Neo Window Auszugsbrause Niederdruck

Atlas Neo Window Festauslauf Niederdruck

Artikel-Nr.
115.0521.440

Farbe
massiv Edelstahl

Artikel-Nr.
115.0521.437

Farbe
massiv Edelstahl

Planungshinweise



- Zugauslauf-Kopf aus massivem Edelstahl
- Auslaufmenge Normalstrahl: 9,3 l/min. (3 bar)
- Laufleiser Gewebeschauch
- Flexible Anschlussschläuche mit 800 mm Länge und 3/8" Mutter für leichte und sichere Montage
- Hebelstellung 0 - 90°
- DVGW zertifiziert

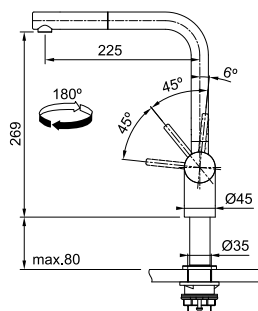
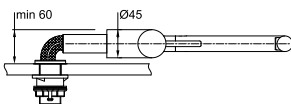

Planungshinweise



- Einhebelmischer mit Festauslauf
- Auslaufmenge Normalstrahl: 10,9 l/min. (3 bar)
- Flexible Anschlussschläuche mit 800 mm Länge und 3/8" Mutter für leichte und sichere Montage
- Hebelstellung 0 - 90°
- DVGW zertifiziert

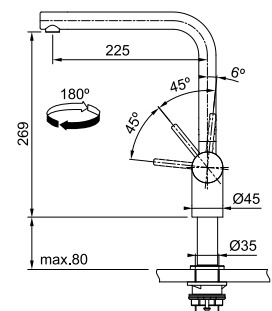
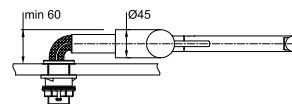

Zubehör

Optional



**Armaturen
Zusatzbefestigung**
133.0026.896

Optional



**Schmutzfilter
für Eckventil**
133.0297.561

Empfehlung

Spülmittel-Dispenser



Atlas Edelstahl
112.0625.483

Niederdruck / Vorfensterarmatur

Armaturen

TAROS NEO WINDOW

Produktfamilie
Maris

- Umlegbare massiv-Edelstahl Armatur
- Fugenloser Armaturenkörper, dadurch besonders reinigungsfreundlich
- Wasserspar-Kartusche mit Volumenschwelle

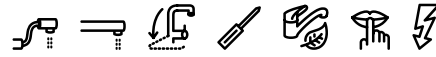

Taros Neo Window Zugauslauf

Niederdruck

Taros Neo Window Festauslauf

Niederdruck

Artikel-Nr.

Farbe

115.0596.385

massiv Edelstahl

Planungshinweise



- Zugauslauf Kopf aus massivem Edelstahl
- Auslaufmenge Normalstrahl: 8 l/min. (3 bar)
- Laufleiser Gewebeschauch
- Flexible Anschlussschläuche mit 750 mm Länge und 3/8" Mutter für leichte und sichere Montage
- Wasserspar-Kartusche mit Volumenschwelle
- DVGW zertifiziert

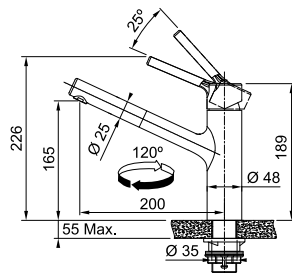

Zubehör

Optional



Schmutzfilter
für Eckventil
133.0297.561

Artikel-Nr.

Farbe

115.0596.382

massiv Edelstahl

Planungshinweise



- Einhebelmischer mit Festauslauf
- Auslaufmenge Normalstrahl: 12 l/min. (3 bar)
- Flexible Anschlussschläuche mit 750 mm Länge und 3/8" Mutter für leichte und sichere Montage
- Wasserspar-Kartusche mit Volumenschwelle
- DVGW zertifiziert

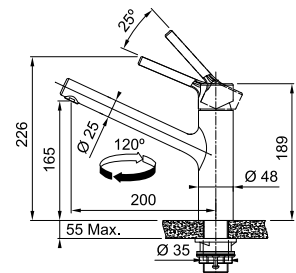

Empfehlung

Spülmittel-Dispenser



Atlas Neo Edelstahl
112.0625.483

ACTIVE L WINDOW

Produktfamilie
Maris

- Großer Nutzungsradius durch Auszugsbrause
- Hoher Auslauf zum Befüllen von hohen Töpfen und Vasen
- Wasserspar-Kartusche mit Volumenschwelle

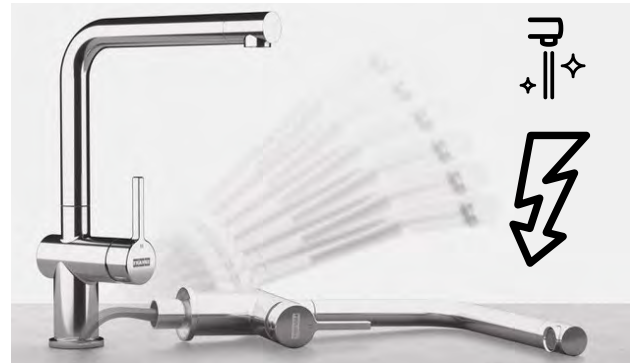

Active L Window Auszugsbrause

Niederdruck

Active L Window Festauslauf

Niederdruck

Artikel-Nr.

Farbe

115.0653.394

Chrom

Artikel-Nr.

Farbe

115.0653.392

Chrom

Planungshinweise



- Zugauslaufkopf aus Kunststoff
- Auslaufmenge Normalstrahl: 9,3 l/min. (3 bar)
- Laufleiser Gewebeschlauch
- Flexible Anschlussschläuche mit 550 mm Länge und 3/8" Mutter für leichte und sichere Montage
- Armaturenzusatzbefestigung für stabilen halt bei Montage auf Edelstahlspülen und Arbeitsplatten zur Erhöhung der Standfestigkeit
- Wasserspar-Kartusche mit Volumenschwelle
- Hebelstellung 0 - 90°
- DVGW Zertifizierung vorgesehen



Planungshinweise



- Auslaufmenge Normalstrahl: 10,9 l/min. (3 bar)
- Festauslauf drehbar
- Flexible Anschlussschläuche mit 550 mm Länge und 3/8" Mutter für leichte und sichere Montage
- Armaturenzusatzbefestigung für stabilen halt bei Montage auf Edelstahlspülen und Arbeitsplatten zur Erhöhung der Standfestigkeit
- Wasserspar-Kartusche mit Volumenschwelle
- Hebelstellung 0 - 90°
- DVGW Zertifizierung vorgesehen

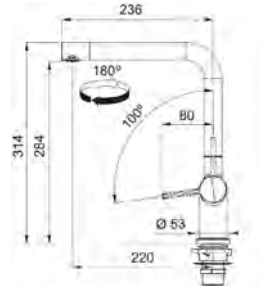

Zubehör

Optional

Optional



Armaturen
Zusatzbefestigung
133.0026.896

Schmutzfilter
für Eckventil
133.0297.561

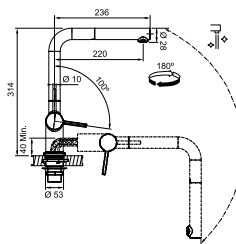
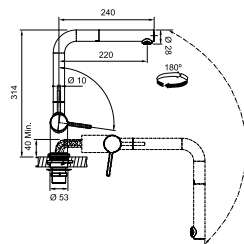

Empfehlung

Spülmittel-Dispenser





Novita Chrom
119.0150.262

NOVARA PLUS

Produktfamilie
Smart

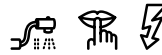
- Harmonisches Design
- Großer Nutzungsradius durch Auszugsbrause
- Auch in trendigem Black Matt verfügbar



Artikel-Nr.	Farbe
 115.0693.500	Chrom
 115.0693.842	Black Matt

Novara-Plus Auszugsbrause

Niederdruck 

Planungshinweise



- Brausekopf aus Kunststoff
- Auslaufmenge Normalstrahl: 8,4 l/min(bar)
- Laufleiser Gewebes Schlauch
- Flexible Anschlussschläuche mit 450 mm Länge und 3/8" Mutter für leichte und sichere Montage

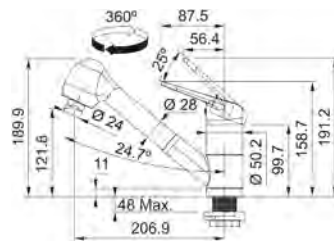

Zubehör

Optional



Schmutzfilter
für Eckventil
133.0297.561

Empfehlung

Spülmittel-Dispenser

Spülmittel-Dispenser



Novita Chrom
119.0150.262



Active Black Matt
119.0547.906

NOVARA PLUS

Produktfamilie
Smart

- Harmonisches Design
- Unbegrenzter Schwenkbereich
- Auch in trendigem Black Matt verfügbar



Artikel-Nr.

Farbe



115.0512.912

Chrom



115.0659.963

Black Matt

Novara-Plus Festauslauf

Niederdruck

Planungshinweise



- Einhebelmischer mit Festauslauf
- Auslaufmenge Normalstrahl: 9,0 l/min (3 bar)
- Flexible Anschlussschläuche mit 450 mm Länge und 3/8" Mutter für leichte und sichere Montage

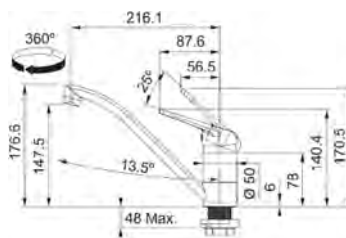

Zubehör

Optional



Schmutzfilter
für Eckventil
133.0297.561

Empfehlung

Spülmittel-Dispenser

Spülmittel-Dispenser



Novita Chrom
119.0150.262



Active Black Matt
119.0547.906

ORBIT

Produktfamilie
Smart

- Klassisches kompaktes Design
- Abgerundeter Bediengriff passend zum Auslauf
- Fugenloser Armaturenkörper, dadurch besonders reinigungsfreundlich



Orbit Zugauslauf

Niederdruck

Orbit Festauslauf

Niederdruck

Artikel-Nr.

Farbe

115.0623.149

Chrom

Artikel-Nr.

Farbe

115.0623.148

Chrom

Planungshinweise



- Einhebelmischer mit Zugauslauf
- Auslaufmenge Normalstrahl: 7 l/min. (3 bar)
- Laufleiser Gewebeschauch
- Flexible Anschlussschläuche mit 450 mm Länge und 3/8" Mutter für leichte und sichere Montage
- Wasserspar-Kartusche mit Volumenschwelle
- DVGW Zertifizierung vorgesehen

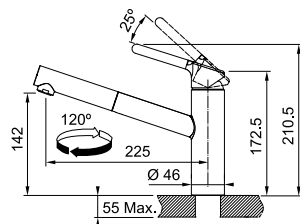

Planungshinweise



- Einhebelmischer mit Festauslauf
- Auslaufmenge Normalstrahl: 10 l/min. (3 bar)
- Flexible Anschlussschläuche mit 450 mm Länge und 3/8" Mutter für leichte und sichere Montage
- Wasserspar-Kartusche mit Volumenschwelle
- DVGW Zertifizierung vorgesehen

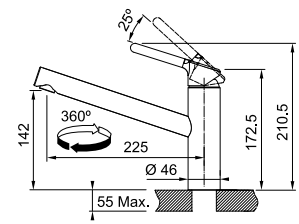

Zubehör

Optional



Schmutzfilter
für Eckventil
133.0297.561

Empfehlung

Spülmittel-Dispenser



Novita Chrom
119.0150.262

SPÜLMITTELDISPENSER

Centinox

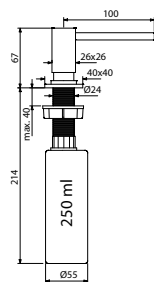

Planungshinweise

- Spülmittel-Dispenser 250 ml, von oben auffüllbar
- Modernes Design
- Rosette Ø 40 mm
- Mit Abdeckring für Lochbohrung Ø 25 mm (Montage auf Stein und Spüle)

Artikel-Nr.

119.0176.059
massiv Edelstahl



Novita steel

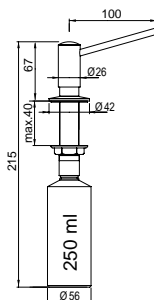

- Spülmittel-Dispenser 250 ml, von oben auffüllbar
- Klassisches Design
- Rosette Ø 42 mm
- Bohrung in Edelstahlspüle Ø 19 mm
- Bohrung in Stein Ø 25 - 35 mm

119.0177.893
massiv Edelstahl



Novita

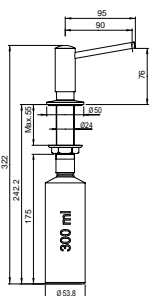

- Spülmittel-Dispenser 300 ml, von oben auffüllbar
- Klassisches Design
- Rosette Ø 50 mm
- Bohrung in Edelstahlspüle Ø 19 mm
- Bohrung in Stein Ø 25 - 35 mm

119.0155.993
Edelstahl-Optik
(PVD Beschichtung)



119.0150.262
Chrom



Active

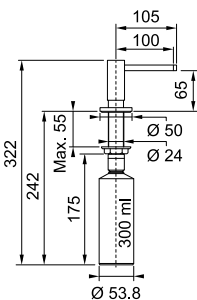

- Spülmittel-Dispenser 300 ml, von oben auffüllbar
- Trendige Farbvarianten
- Rosette Ø 50 mm
- Mit Abdeckring für Lochbohrung Ø 25 mm (Montage auf Stein und Spüle)

119.0547.906
Black Matt



119.0547.905
White Matt



112.0625.483
massiv Edelstahl



Atlas

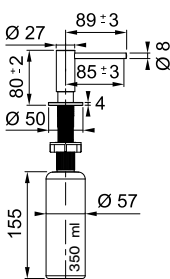

- Spülmittel-Dispenser 350 ml, von oben auffüllbar
- Rosette Ø 50 mm
- Mit Abdeckring für Lochbohrung Ø 25 mm (Montage auf Stein und Spüle)
- Trendige Farbvarianten (PVD-Beschichtung auf Massiv-Edelstahl)

112.0625.484
Industrial Black



112.0625.485
Anthracite



112.0625.486
Copper



112.0681.200
Gold



Übersichtstabellen Armaturen

Abmessungen

Modell	Einbaumaße				Funktionsmaße				
	Höhe in mm Version Festauslauf	Höhe in mm Version Zugauslauf /Auszugs- brause	Wand- ab- stand mind. in mm	Armaturen- loch- bohrung in mm	Länge Aus- lauf in mm Version Fest- auslauf	Länge Auslauf in mm Version Zug- auslauf / Aus- zugsbrause	An- schluss- schläuche Länge in mm	Schwenk- bereich Version Festaus- lauf	Schwenk- bereich Version Zugauslauf / Auszugs- brause
Active J	388	388	-	35	220	227	550	180°	180°
Active L	312	312	-	35	220	220	450	180°	180°
Active L Twist	312	312	-	35	220	220	450	180°	180°
Active L Window	314	314	-	35	220	220	800	180°	180°
Active Semi-Pro	-	470	-	35	-	222	450	-	180°
Active Window	205	205	-	35	229	231	800	360°	360°
Atlas Neo	297	297	-	35	225	225	450	180°	180°
Atlas Neo Sensor	297	297	-	35	225	225	450	180°	180°
Atlas Neo Window	269	269	-	35	225	225	800	180°	180°
Centinox	282	500	60	35	240	240	450	360°	360°
Centro	237	237	-	35	210	216	450	150°	120°
Centro Window	237	237	-	35	210	216	750	150°	120°
Eos Neo	387	433	-	35	229	231	450	180°	180°
Fox-Pro	-	490	-	35	-	220	450	-	360°
Icon	334	355	-	35	184	200	450	120°	360°
Kubus	330	379	-	35	220	232	450	180°	180°
Lina	330	360	-	35	195	215	450	360°	150°
Lina Semi Pro	-	410	-	35	-	205	450	-	150°
Lina XL	350	-	-	35	220	-	450	360°	-
Maris	290	295	50	35	212	234	450 / 440	360°	360°
Mythos	317	348	80	35	227	216	450	360°	360°
Novara-Eco	175	-	-	35	220	-	450	360°	-
Novara-Plus	184	175	-	35	214	195	450	360°	120°
Orbit	211	211	-	35	225	225	450	360°	120°
Pescara L	-	420	-	35	-	200	420	-	360°
Pescara XL	-	550	-	35	-	235	420	-	360°
Pescara 360°	-	460	-	35	-	200	450	-	360°
Pescara Slide-In	-	435	-	35	-	233	450	-	180°
Pescara Up&Down	-	435	-	35	-	224	450	-	360°
Smart	201	225	-	35	211	215	510 / 420	360°	110°
Tango Neo	275	275	-	35	215	220	450	150°	120°
Taros Neo	226	226	-	35	200	200	450	120°	120°
Taros Neo Window	226	226	-	35	200	200	750	120°	120°
Urban	308	294	-	35	210	210	450	150°	150°
Vital Standalone	311	-	-	35	120	-	450	360°	-
Vital Festauslauf	477	-	-	35	228	-	450	360°	-
Vital Semi-Pro	-	550	-	35	-	235	450	-	360°
Wellfresh 110	290	-	70	35	214	-	450 / 800	360°	-
Wellfresh 150	288	-	-	35	140	-	800	360°	-

Übersichtstabellen Armaturen

Produktmerkmale

Modell	Bedienung		Funktionalität		
	Seitenbedienung	Obenbedienung	Versenkbar oder umlegbar	Hebelstellung 0 - 90°	Wassersparkartusche
Active J	•	–	–	•	•
Active L	•	–	–	•	•
Active L Twist	•	–	–	•	•
Active L Window	•	–	•	•	•
Active Semi-Pro	•	–	–	•	•
Active Window	–	•*	•	–	–
Atlas Neo	•	–	–	•	–
Atlas Neo Sensor	•	–	–	•	–
Atlas Neo Window	•	–	•	•	–
Centinox	•	–	–	–	–
Centro	–	•	–	–	•
Centro Window	–	•	•	–	•
Eos Neo	•	–	–	•	–
Fox-Pro	•	–	–	•	•
Icon	•	–	–	–	–
Kubus	•	–	–	•	–
Lina	•	–	–	•	–
Lina Semi Pro	•	–	–	•	–
Lina XL	•	–	–	•	–
Maris	•	–	–	•	–
Mythos	•	–	–	–	–
Novara-Eco	–	•	–	–	•
Novara-Plus	–	•	–	–	–
Orbit	–	•	–	–	–
Pescara L	•	–	–	•	•
Pescara XL	•	–	–	•	•
Pescara 360°	•	–	–	•	•
Pescara Slide-In	•	–	–	•	•
Pescara Up&Down	•	–	–	•	•
Smart	–	•	–	–	–
Tango Neo	–	•	–	–	•
Taros Neo	–	•	–	–	•
Taros Neo Window	–	•	•	–	•
Urban	•	–	–	•	–
Vital Standalone	–	•	–	–	•
Vital Festauslauf	•	•	–	•	•
Vital Semi-Pro	•	•	–	•	•
Wellfresh 110	•(2)	–	–	–	•
Wellfresh 150	•***	–	–	–	–

* separater Bedienhebel, *** Bedienhebel horizontal



Abfall Trennung

Unterschrank ab 60 cm

S. 316	Sorter FX 60	Sorter FX
S. 317	Sorter Garbo	Garbo 60

Unterschrank ab 50 cm

S. 319	Sorter Cube	Cube 50
S. 318	Sorter Garbo	Garbo 50

Unterschrank ab 45 cm

S. 320	Sorter Garbo	Garbo 45
--------	---------------------	----------

Unterschrank ab 40 cm

S. 321	Sorter Cube	Cube 40
S. 322	Sorter Mini	Sorter Mini
S. 322	Sorter Pivot	Sorter Pivot

Unterschrank ab 30 cm

S. 323	Sorter Cube	Cube 30
--------	--------------------	---------

Eckunterschrank

S. 324	Sorter Cube Eck	Cube Eck
--------	------------------------	----------





Übersicht Abfalltrennung

Unterschrank ab 60 cm



Sorter FX 60
Sorter FX
S. 316



Sorter Garbo
Garbo 60
S. 317

Unterschrank ab 50 cm



Sorter Garbo
Garbo 50
S. 318



Sorter Cube
Cube 50
S. 319

Unterschrank ab 45 cm



Sorter Garbo
Garbo 45
S. 320

Unterschrank ab 40 cm



Sorter Cube
Cube 40
S. 321



Sorter Pivot
Sorter Pivot
S. 322



Sorter Mini
Sorter Mini
S. 322

Unterschrank ab 30 cm



Sorter Cube
Cube 30
S. 323

Eckunterschrank ab 90 cm



Sorter Cube Eck
Cube Eck
S. 324

Einbauhinweis

Bei der Planung des Abfalltrennsystems muss dessen Höhe, die Einbautiefe der Spüle und das daraus resultierende Mindestmaß für den Unterschrank beachtet werden.



Auf einen Blick: Was kann der Sorter?

Die Piktogramme geben Ihnen einen schnellen Überblick über die technischen Eigenschaften des jeweiligen Abfalltrennsystems.



Frontanbindung: Das Abfalltrennsystem wird praktisch und einfach mit dem Öffnen der Türe herausgezogen.



Drehtürenschränk: Das Abfalltrennsystem wird nach dem Öffnen der Drehtür herausgezogen. Optional kann ein Auszug zum automatischen Herausziehen an der Drehtür montiert werden.



Softclose: Der gedämpfte Selbsteinzug schließt die Tür bequem und ohne störende Geräusche.



Silent: Die gedämpfte Schienenführung sorgt für flüsterleisen Komfort.



Aktivkohlefilter: Optionaler Deckel mit Aktivkohlefilter zur Vorbeugung von Geruchsbelästigung.



Easy Installation: Einfache und schnelle Montage.



Ablage: Die stabile Ablagefläche ist ideal zur Aufbewahrung von Reinigungsmitteln und Putzutensilien.

Eimereinteilung:



Einfach



Zweifach



Dreifach



Vierfach

SORTER FX

- Modernes und klares Design
- Schnelle und einfache Montage in den Schrank
- Modulares System mit unterschiedlichen Eimerausführungen

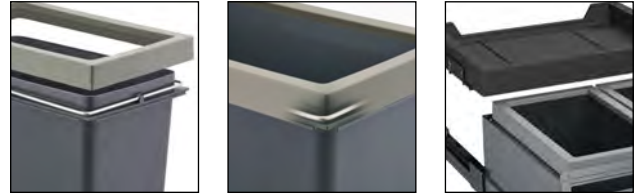

Artikel-Nr.

- 121.0557.764** Handauszug
Abfalltrennung 2-fach (2x26 l)
- 121.0557.763** Handauszug
Abfalltrennung 3-fach
(1x 26 l, 2x 11 l)

Sorter FX 60

Planungshinweise

- Auszug zur Montage an Möbelfront
- Montage der Führungsschienen an der Seitenwand
- Motion: Gedämpfter Selbsteinzug
- Inklusive Montageschablone, welche den schnellen Einbau ermöglicht
- Eimer Beutel Abdeckung zum Schutz der Tragegriffe
- Organisationsschublade inklusive Aktivkohlefilter

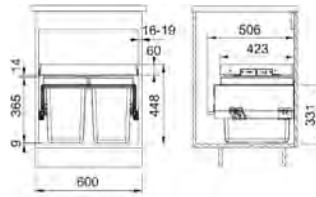

Maße

Einbaumaß: min. 600 x 506 x 448 mm

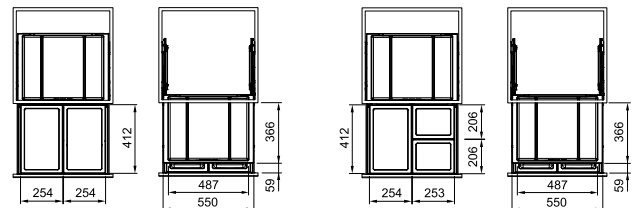

Bitte Einbauhinweis auf S. 314 beachten

Zubehör

Inklusive



Behälter 26 l
133.0579.350

Inklusive



Behälter 11 l
133.0579.463

SORTER GARBO

- Freihängend, leichtlaufendes System
- Komfortable Bedienung durch gedämpften Selbsteinzug
- Stabile Metallabdeckung mit Ablagemöglichkeit



Garbo 60

Planungshinweise

- Auszug zur Montage an Möbelfront
- Vollauszug mit synchronisiertem Lauf
- Montage an Seitenwand und Frontblende
- Einbau für Fronthöhe bis 72 cm
- Adapter zum Ausgleich bei 16 mm und 19 mm Korpus-Wandstärke
- Abdeckung mit rückseitiger Anti-Rutsch-Kante, herausnehmbar
- Reinigungsfreundlich durch leichte Entnahme des Systems
- Geringe Einbauhöhe, Kombination mit tieferen Becken möglich
- Seiten-, Höhen- und Neigungsverstellung für Möbelfront

Maße

Einbaumaß: min. 562 x 399 x 360 mm
Einbaubreite: max. 568 mm

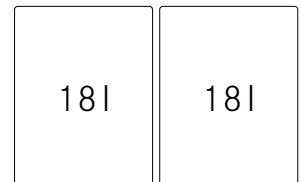
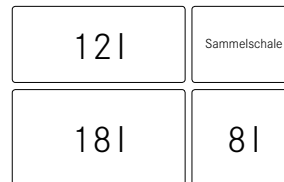
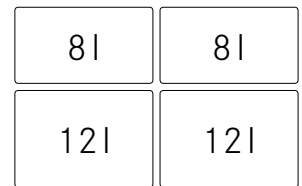
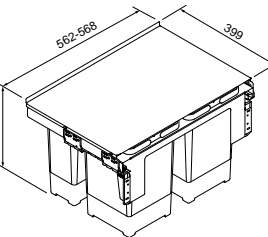

Zubehör

Inklusive



Behälter 18 l
133.0251.270

Inklusive



Behälter 12 l
133.0251.269

Inklusive



Behälter 8 l
133.0251.264

Inklusive bei 60-3



Sammelschale
133.0251.271

Inklusive bei 60-4 & 60-3



Deckel Behälter 8 l
133.0200.694

Inklusive bei 60-2



Deckel Behälter 18 l
133.0284.696

Optional



Deckel inkl. AKF 8 l
133.0200.698

Optional

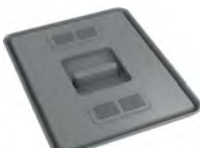

Deckel inkl. AKF 18 l
133.0284.697

Optional



Deckel Behälter 12 l
133.0200.695

Optional



Deckel inkl. AKF 12 l
133.0200.699

Bitte Einbauhinweis auf S. 314 beachten

SORTER GARBO

- Freihängend, leichtlaufendes System
- Komfortable Bedienung durch gedämpften Selbsteinzug
- Stabile Metallabdeckung mit Ablagemöglichkeit

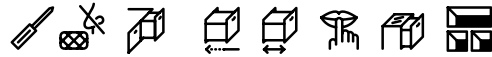

Artikel-Nr.

121.0200.691

Frontauszug
Abfalltrennung 3-fach (1x 8 l,
2x 12 l)

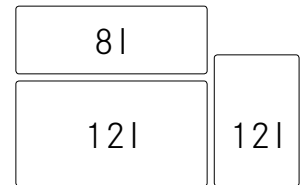
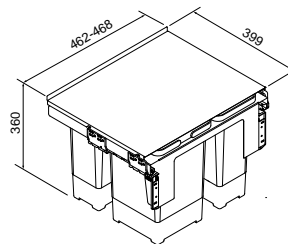

Garbo 50

Planungshinweise

- Auszug zur Montage an Möbelfront
- Vollauszug mit synchronisiertem Lauf
- Behälter 8 l inkl. einem Deckel
- Montage an Seitenwand und Frontblende
- Einbau für Fronthöhe bis 72 cm
- Adapter zum Ausgleich bei 16 mm und 19 mm Korpus-Wandstärke
- Abdeckung mit rückseitiger Anti-Rutsch-Kante, herausnehmbar
- Reinigungsfreundlich durch leichte Entnahme des Systems
- Geringe Einbauhöhe, Kombination mit tieferen Becken möglich
- Seiten-, Höhen- und Neigungsverstellung für Möbelfront
- Optional Einzeldeckel mit und ohne Aktivkohle Filter

Maße

Einbaumaß:
min. 462 x 399 x 360 mm
Volumen: 1 x 8 l, 2 x 12 l
Einbaubreite: max. 468 mm

Bitte Einbauhinweis auf S. 314 beachten

Zubehör

Inklusive



Behälter 12 l
133.0251.269

Inklusive



Behälter 8 l
133.0251.264

Inklusive



Deckel Behälter 8 l
133.0200.694

Inklusive



Behälter 12 l
133.0251.265

Optional*



Deckel Behälter 12 l
133.0200.695

Optional*



Deckel inkl. AKF 12 l
133.0200.699

* Passend zu 133.0251.265

SORTER CUBE

- Vormontiertes Auszugssystem
- Sehr einfache Montage hinter Drehtür
- Stabile Kunststoffabdeckung mit Ablagemöglichkeit

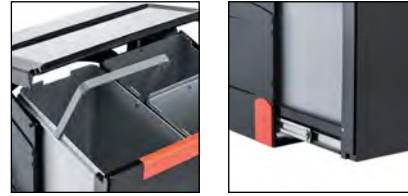

Artikel-Nr.

134.0055.292	Automatikauszug Abfalltrennung 2-fach (1x 14 l, 1x 18 l)
134.0055.293	Automatikauszug Abfalltrennung 3-fach (1x 14 l, 2x 8 l)
134.0055.289	Handauszug Abfalltrennung 2-fach (1x 14 l, 1x 18 l)
134.0055.291	Handauszug Abfalltrennung 3-fach (1x 14 l, 2x 8 l)

Cube 50

Planungshinweise

- Auszug hinter Drehtür
- Gehäuse und Front aus Kunststoff
- Handauszug: Separate manuelle Öffnung
- Automatikauszug: Türgekoppelte Öffnung
- Mindest-Öffnungswinkel Möbel-Tür bei Automatik 110°
- Bodenmontage
- Kombinierbar mit Cube 10

Maße

Einbaumaß:
min. 470 x 330 x 345 mm
Volumen: 1 x 14 l, 1 x 18 l

Bitte Einbauhinweis auf S. 314 beachten

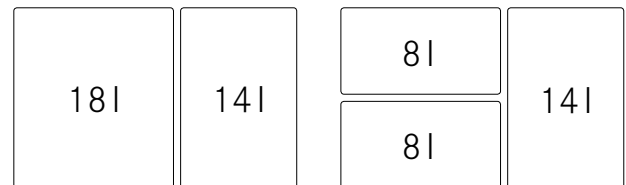
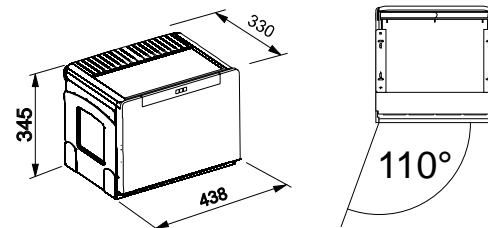

Zubehör

Inklusive



Behälter 18 l
133.0016.358

Inklusive



Behälter 14 l
133.0023.966

Inklusive



Behälter 8 l
133.0016.359

Optional



Deckel Behälter 18 l
133.0014.739

Optional



Deckel Behälter 14 l
133.0028.395

Optional



Deckel Behälter 8 l
133.0014.278

Optional



Zusätzlicher Auszug
134.0039.317

Optional



Farbklipse
133.0016.354

SORTER GARBO

- Freihängend, leichtlaufendes System
- Komfortable Bedienung durch gedämpften Selbsteinzug
- Stabile Metallabdeckung mit Ablagemöglichkeit



Artikel-Nr.

121.0200.692

Frontauszug
Abfalltrennung 2-fach
(1x 12 l, 1x 18 l)

Garbo 45

Planungshinweise

- Auszug zur Montage an Möbelfront
- Vollauszug mit synchronisiertem Lauf
- Behälter 12 l inkl. einem Deckel
- Montage an Seitenwand und Frontblende
- Einbau für Fronthöhe bis 72 cm
- Adapter zum Ausgleich bei 16 mm und 19 mm Korpus-Wandstärke
- Abdeckung mit rückseitiger Anti-Rutsch-Kante, herausnehmbar
- Reinigungsfreundlich durch leichte Entnahme des Systems
- Geringe Einbauhöhe, Kombination mit tieferen Becken möglich
- Seiten-, Höhen- und Neigungsverstellung für Möbelfront
- Optional Einzeldeckel mit und ohne Aktivkohlefilter

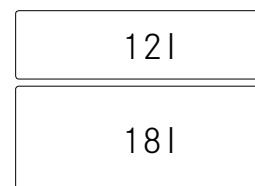
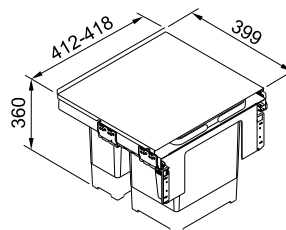

Maße

Einbaumaß: min. 412 x 399 x 360 mm
Einbaubreite: max. 418 mm

Bitte Einbauhinweis auf S. 314 beachten

Zubehör

Inklusive



Behälter 18 l
133.0251.270

Inklusive



Behälter 12 l
133.0251.265

Inklusive



Deckel Behälter 12 l
133.0200.695

Optional

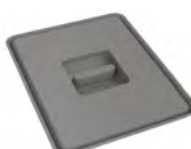

Deckel Behälter 18 l
133.0284.696

Optional

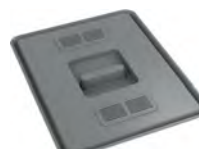

Deckel inkl. AKF 18 l
133.0284.697

Optional



Deckel inkl. AKF 12 l
133.0200.699

SORTER CUBE

- Vormontiertes System
- Variable Eimerauswahl
- Stabile Kunststoffabdeckung mit Ablagemöglichkeit

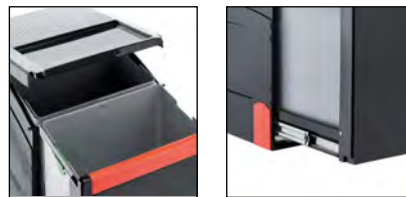

Artikel-Nr.

134.0039.332	Automatikauszug Abfalltrennung 2-fach (2x 14 l)
134.0039.331	Automatikauszug Abfalltrennung 3-fach (1x 14 l, 2x 7 l)
134.0039.330	Handauszug Abfalltrennung 2-fach (2x 14 l)
134.0039.329	Handauszug Abfalltrennung 3-fach (1x 14 l, 2x 7 l)

Cube 40

Planungshinweise

- Auszug hinter Drehtür
- Gehäuse und Front aus Kunststoff
- Handauszug: Separate manuelle Öffnung
- Automatikauszug: Türgekoppelte Öffnung
- System mit geringer Einbautiefe, mind. 407 mm
- Bodenmontage
- Mindest-Öffnungswinkel Möbel-Tür bei Automatik 110°

Maße

Einbaumaß: min. 335 x 407 x 348 mm

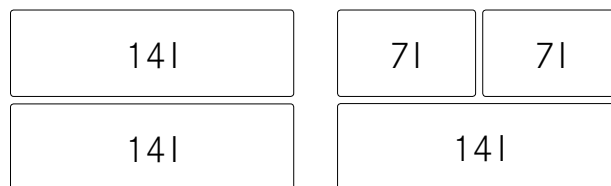
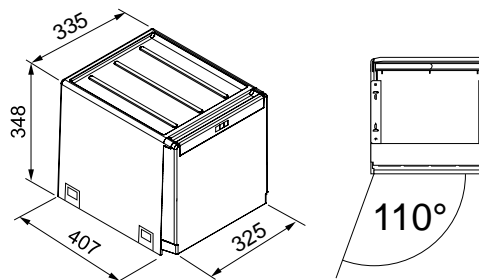

Bitte Einbauhinweis auf S. 314 beachten

Zubehör

Inklusive



Behälter 14 l
133.0023.966

Inklusive



Behälter 7 l
133.0039.556

Optional



Deckel Behälter 14 l
133.0028.395

Optional



Deckel Behälter 7 l
133.0039.804

Optional



Farbklipse
133.0016.354

Optional



Zusätzlicher Auszug
134.0039.317

SORTER PIVOT / SORTER MINI

- Kompakte Abfallsammler
- Einfache Montage
- Stabile Kunststoffabdeckung mit Ablagemöglichkeit



Sorter Pivot

Maße

Einbaumaß:
min. 340 x 340 x 410 mm
Volumen: 1 x 27 l

Artikel-Nr.

121.0307.563 Frontauszug
Abfalltrennung 1-/2-fach (1x 27 l)

Planungshinweise

- Abfallsammler für Drehtür
- Kunststoff
- Spannrahmen schwarz
- Seitenwand-Montage links/rechts

Bitte Einbauhinweis auf S. 314 beachten

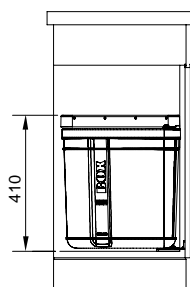
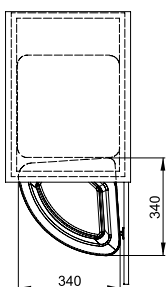

Sorter Mini

Maße

Einbaumaß:
min. 310 x 310 x 348 mm
Volumen: 1 x 17 l

Artikel-Nr.

121.0176.518 Frontauszug
Abfalltrennung 1-fach (1x 17 l)

Planungshinweise

- Abfallsammler für Drehtür
- Recycling-Kunststoff PET
- Seitenwand-Montage links / rechts

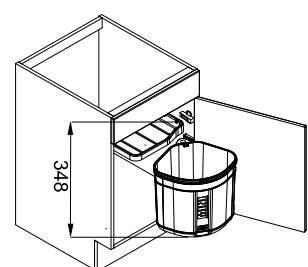
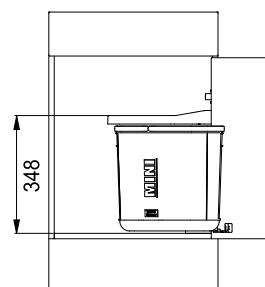
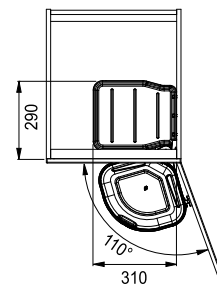

SORTER CUBE

- Vormontiertes System
- Variable Eimerauswahl
- Stabile Kunststoffabdeckung mit Ablagemöglichkeit



Artikel-Nr.

134.0039.553 Handauszug
Abfalltrennung 2-fach (2x 15 l)

134.0039.554 Handauszug
Abfalltrennung 2-fach (1x 20 l, 1x 10 l)

134.0039.555 Handauszug
Abfalltrennung 3-fach (3x 10 l)

Cube 30

Planungshinweise

- Vollauszug hinter Drehtür
- Front und Abdeckung aus Kunststoff
- Standbügel Metall
- Separate manuelle Öffnung
- Bodenmontage

Maße

Einbaumaß: min. 253 x 467 x 433 mm

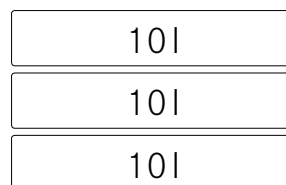
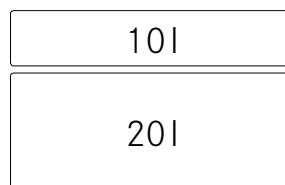
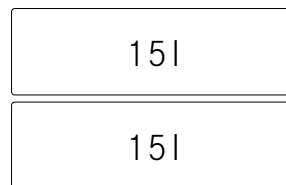
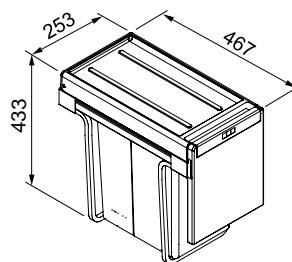

Bitte Einbauhinweis auf S. 314 beachten

Zubehör

Inklusive



Behälter 20 l
133.0042.702

Inklusive



Behälter 15 l
133.0042.696

Inklusive



Behälter 10 l
133.0042.678

SORTER CUBE ECK

- Optimale Raumnutzung für Eckschränke
- Sehr einfache Montage
- Stabile Kunststoffabdeckung mit Ablagemöglichkeit



Artikel-Nr.

- | | |
|---------------------|--|
| 134.0055.286 | Handauszug
Abfalltrennung 2-fach (2x 18 l) |
| 134.0055.288 | Handauszug
Abfalltrennung 3-fach (1x 18 l,
2x 8 l) |

Cube Eck

Planungshinweise

- Auszug hinter Drehtür
- Gehäuse und Front aus Kunststoff
- 2 seitliche Zusatzbehälter mit Rollen
- Separate manuelle Öffnung
- Bodenmontage

Maße

Einbaumaß: min. 345x 700 x 335 mm

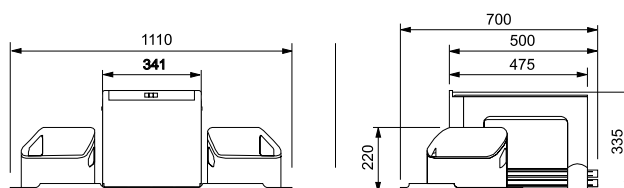
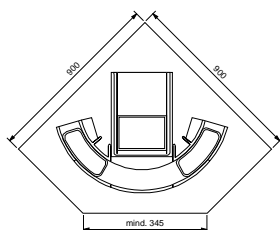

Bitte Einbauhinweis auf S. 314 beachten

Zubehör

Inklusive



Behälter 18 l
133.0016.358

Inklusive



Behälter 8 l
133.0016.359

Optional



Deckel Behälter 18 l
133.0014.739

Optional



Deckel Behälter 8 l
133.0014.278

Optional



Farbklipse
133.0016.354

Übersichtstabellen Abfalltrennung

Abfalltrennsystem

Abfalltrennsystem	Unterschrank						Einbauart		Abfall-Trennung				
	Eck 90	60	50	45	40	30	Drehtür	Front	1-fach	2-fach	3-fach	4-fach	Zusatz-behälter
Garbo 60	-	•	-	-	-	-	-	•	-	•	•	•	•**
Garbo 50	-	-	•	-	-	-	-	•	-	-	•	-	-
Garbo 45	-	-	-	•	-	-	-	•	-	•	-	-	-
Cube 50	-	•	•	-	-	-	•	-	-	•	•	-	-
Cube 40	-	•	•	•	•	-	•	-	-	•	•	-	-
Cube 30	-	•	•	•	•	•	•	-	-	•	•	-	-
Cube 10	-	•	•	•	•	•	•	-	•	-	-	-	-
Cube Eck	•	-	-	-	•	-	•	-	-	•	•	-	•
Sorter FX	-	•	-	-	-	-	-	•	-	•	•	-	-
Sorter Pivot	-	•	•	•	•	-	•	-	•	•	-	-	-
Sorter Mini	-	•	•	•	•	-	•	-	•	-	-	-	-

* bei Handauszug, ** bei 3-fach Trennung

Abfalltrennsystem

Abfalltrennsystem	Öffnungsart				Schließart	Montage			Einbautiefe Angabe in cm
	Front- auszug	Hand- auszug	Motion	Kick-Ma- tik		Gedämpfter Selbsteinzug	Boden- montage	Seiten- wand- montage	
Garbo 60	•	-	-	-	•	-	•	•	40
Garbo 50	•	-	-	-	•	-	•	•	40
Garbo 45	•	-	-	-	•	-	•	•	40
Cube 50	-	•	-	-	-	•	-	-	33
Cube 40	-	•	-	-	-	•	-	-	46
Cube 30	-	•	-	-	-	•	-	-	47
Cube 10	-	•	-	-	-	•	-	-	35
Cube Eck	-	•	-	-	-	•	-	-	70
Sorter FX	•	-	-	-	•	-	•	•	45
Sorter Pivot	-	•	-	-	-	-	•**	-	34
Sorter Mini	-	•	-	-	-	-	•**	-	31

* bei Automatikauszug, ** an Drehtüre

Abfalltrennsystem

Abfalltrennsystem	Erstausstattung Behälter													Sammelvolumen (in Liter)
	5,5 L	7 L	8 L	10 L	11 L	12 L	14 L	15 L	17 L	18 L	20 L	26 L	27 L	
Garbo 60-4	-	-	2*	-	-	2	-	-	-	-	-	-	-	40
Garbo 60-3	-	-	1*	-	-	1	-	-	-	1	-	-	-	38
Garbo 60-2	-	-	-	-	-	-	-	-	-	2*	-	-	-	36
Garbo 50-3	-	-	1*	-	-	2	-	-	-	-	-	-	-	32
Garbo 45-2	-	-	-	-	-	1*	-	-	-	1	-	-	-	30
Cube 50-3	-	-	2	-	-	-	1	-	-	-	-	-	-	30
Cube 50-2	-	-	-	-	-	-	1	-	-	1	-	-	-	32
Cube 40-3	-	2	-	-	-	-	1	-	-	-	-	-	-	28
Cube 40-2	-	-	-	-	-	-	2	-	-	-	-	-	-	28
Cube 30-3	-	-	-	3	-	-	-	-	-	-	-	-	-	30
Cube 30-2	-	-	-	1	-	-	-	-	-	-	1	-	-	30
Cube 30-2	-	-	-	-	-	-	-	2	-	-	-	-	-	30
Cube Eck-3	-	-	2	-	-	-	-	-	-	1	-	-	-	34
Cube Eck-2	-	-	-	-	-	-	-	-	-	2	-	-	-	36
Sorter FX 60-2	-	-	-	-	-	-	-	-	-	-	-	2	-	52
Sorter FX 60-3	-	-	-	-	2	-	-	-	-	-	-	1	-	48
Sorter Pivot	-	-	-	-	-	-	-	-	-	-	-	-	1	27
Sorter Mini	-	-	-	-	-	-	-	-	1	-	-	-	-	17

* zusätzlich 1 Deckel enthalten



Dunstabzugs Hauben

Kopffreiheitshauben		
S. 339	Lago	FLG 60 / 80 / 90 cm
S. 335	Maris Pro	FMA 2.0 PRO 80 / 90 cm
S. 336	Maris Pro Matt	FMA PRO MATT 80 / 90 cm
S. 332	Mythos Air Hub	FVMY AH 90 cm
S. 333	Mythos Perimetral Pro	FMY PER PRO 90 cm
S. 334	Mythos Pro	FMY PRO 90 cm
S. 337	Neo	FNO 60 / 80 / 90 cm
S. 338	Smart	FSMA 60 / 80 / 90 cm

Wandhauben		
S. 343	Mythos Air Hub-T	FTMY AH 90 cm
S. 342	Smart Deco	FSMD 50 cm
S. 347	T-shape Avant-silence	FTLN H45 90 cm
S. 346	Tale	TALE W 60 / 80 / 90 / 120 cm

Inselhauben		
S. 350	Smart Suspended	FSMS 42 cm
S. 349	T-shape Avant-silence Insel	FTLN I H45 90 cm
S. 348	Tale Insel	TALE I 90 cm

Deckenhauben		
S. 356	Maris	FCMA C 90 / 120 cm
S. 355	Mythos	FCMY C 90 / 120 cm
S. 351	Mythos Air Hub-D	FCMY C AH 120 cm
S. 354	Mythos Full Light	FCMY FL 90 cm

Downdraft		
S. 357	Dawn	FDW 88 cm

Lüfterbausteine		
S. 358	Inca Lux	FBFE 52 / 70 cm
S. 359	Inca Lux Matt	FBFP 52 / 70 / 86 cm

Flachschirmhauben		
S. 360	Omnia	FTCO 60 / 90 cm
S. 361	Smart	FSM 60 cm





FRANKE

3

☼ ☼ ☼ ☼ ☼ F

Dunstabzüge

Übersicht Dunstabzugshauben

Kopffreiheitshauben



NEW

Mythos Air Hub
FVMY AH 90 cm
S. 332



NEW

Mythos Perimetral Pro
FMY PER PRO 90 cm
S. 333



NEW

Mythos Pro
FMY PRO 90 cm
S. 334



NEW

Maris Pro
FMA 2.0 PRO 80 | 90 cm
S. 335



NEW

Maris Pro Matt
FMY PRO MATT 80 |
90 cm
S. 336

Wandhauben



Neo
FNO 60 | 80 | 90 cm
S. 337



Smart
FSMA 60 | 80 | 90 cm
S. 338



Lago
FLG 60 | 80 | 90 cm
S. 339



Smart Deco
FSMD 50 cm
S. 342



NEW

Mythos Air Hub-T
FTMY AH 90 cm
S. 343

Inselhaube



Tale
TALE W 60 | 80 | 90 |
120 cm
S. 346



T-shape Avant-silence
FTLN H45 90 cm
S. 347



Tale Insel
TALE 90 cm
S. 348



**T-shape Avant-silence
Insel**
FTLN | H45 90 cm
S. 349



Smart Suspended
FSMS Ø 42 cm
S. 350

Deckenhauben



NEW

Mythos Air Hub-D
FCMY C AH 120 cm
S. 351



NEW

Mythos Full Light
FCMY FL 90 cm
S. 354



NEW

Mythos
FCMY C 90 | 120 cm
S. 355



NEW

Maris
FCMA C 90 | 120 cm
S. 356

Downdraft



Dawn
FDW 88 cm
S. 357

Lüfterbausteine



NEW

Inca Lux
FBFE 52 | 70 cm
S. 358



NEW

Inca Lux Matt
FBFP 52 | 70 | 86 cm
S. 359

Flachschirmhauben



Omnia
FTCO 60 | 90 cm
S. 360



Smart
FSM 60 cm
S. 361

Auf einen Blick: Was kann die Haube?

Die Piktogramme geben Ihnen einen schnellen Überblick über die technischen Eigenschaften der jeweiligen Haube.



Umluft: Die Luft wird angesaugt, dann durch den Fettfilter gereinigt und danach über einen Aktivkohlefilter, der Gerüche bindet, zurück in die Raumluft geleitet.



Abluft: Die Luft wird angesaugt, über einen Fettfilter gereinigt und nach draußen befördert.



Motordrehbarkeit: Durch Drehen des Motors kann die Luft auf kürzestem Wege direkt durch die dahinterliegende Wand der Haube entlüftet werden und erzielt so deutlich mehr Leistung.**



Touch Control Bedienung: Im Glas integrierte Bedientasten sorgen für mühelose Reinigung. Ein leichtes Antippen der Sensortasten genügt, um Leistungsstufen oder Funktionen einzustellen.



Randabsaugung: Leistungsstarke und optisch elegante Luftabsaugung an den Rändern der Haube.



Easy installation: Die Montage- und Befestigungsmaterialien sind bereits vormontiert und liegen der Haube bei. Die Verstellerschrauben erlauben ein einfaches Nachjustieren und Ausrichten der Abzugshaube.



Sound Pro: Das neue Sound Pro Gebläse ist in der Lage, unangenehme Frequenzen zu reduzieren sowie die wahrgenommene Lautstärke zu minimieren. Dies sorgt für ein noch komfortableres Kocherlebnis.



Nachlaufautomatik: In der automatischen Nachlaufzeit wird der Restdunst zuverlässig entfernt. Nach Ablauf der Zeit schalten sich Lüfter und Beleuchtung automatisch ab.



Intervall-Lüftungsautomatik: Die Intervall-Lüftung sorgt für konstanten Luftaustausch. Sie schaltet sich automatisch in der Leistungsstufe 1 für 10 Min/h ein. Die Funktion wird per Tastendruck aktiviert.



Easy-handling Aktivkohlefilter: Die Filterhalterung ist ab Werk auf den Motor montiert. Der Aktivkohlefilter wird bequem und ohne Werkzeug eingelegt und mittels Klickmechanismus einfach in der Halterung fixiert.



Sättigungsanzeige Metall-/Aktivkohlefilter: Die Anzeige erinnert an den Filterwechsel: Nach 100 Betriebsstunden ist die Sättigung des Metallfettfilters, nach 200 die des Aktivkohlefilters erreicht, die Sättigungsanzeige leuchtet auf.

Leistungswerte Energieeffizienzklasse (gem. EU-Regulierung 65/2014)



Fettabscheidegrad: Der Wert gibt an, wie viel Prozent des im Dunst enthaltenen Fetts in den Fettfiltern aufgefangen wird.



Gebläseeffizienz: Angabe dafür wie sparsam Strom eingesetzt wird, um die Abluft bzw. Umluft durch die verschiedenen Filter zu leiten.



Beleuchtungseffizienz: Vergleicht die Leistung der Leuchteinheit mit der durchschnittlich erzeugten Helligkeit.



Lautstärke: Die Lautstärke, gemessen auf der höchsten Leistungsstufe. Dank kontinuierlicher Optimierung sind unsere Hauben deutlich geräuschreduziert.

***Ab(luft) durch die Wand!

Es sind die kleinen Unterschiede, die bei der Küchenplanung den großen ästhetischen Unterschied ausmachen können. Franke ist exklusiver Anbieter von Abluft-Abzugshauben, für die kein Schacht verwendet werden muss. Stattdessen können diese Hauben horizontal durch die dahinterliegende Wand entlüftet. Möglich wird das durch einen drehbaren Motor, der es schafft, die Abluft auf kürzestem Weg nach draußen zu befördern. Dadurch bringt die Haube deutlich mehr Leistung als bei der Standardverrohrung.

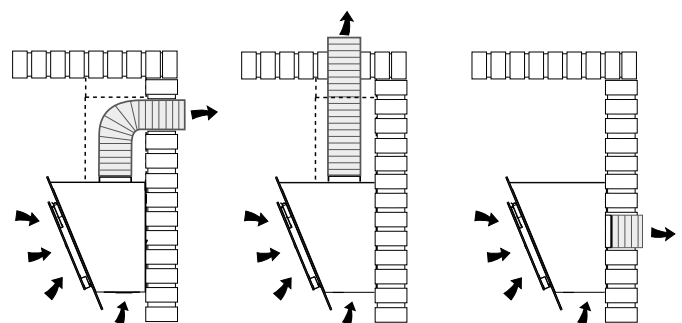

Abluft durch die Wand oberhalb der Haube, über ein im Schacht innen liegendes Abluftrohr

Abluft nach oben durch die Decke, über ein im Schacht innen liegendes Abluftrohr

Abluft direkt durch die Rückwand, ohne Schacht

Vertical Pro

Kopffreiheitshauben

Lernen Sie völlig neue Leistungsaspekte kennen.



Lernen Sie die neuen, leistungsstarken Dunstabzugshauben der Vertical Pro-Reihe kennen, die sich durch mehr Leistung, breitere Haubenkörper und bessere Reinigungslösungen auszeichnen. Ein neuer, einzigartiger Filter, breitere Abmessungen und das ebenfalls neue Sound Pro Gebläse ermöglichen jetzt einen schnellen und einfachen Zugang zum Innenraum der Dunstabzugshaube. Das verbesserte Design des Dunstabzugshaubenkörpers erzielt eine stärkere Absaugung der Kochdünste, eine einfachere Reinigung und eine bessere Ausleuchtung des Kochbereiches.

Entdecken Sie die exklusiven Eigenschaften unserer Vertical Pro-Reihe

- Hohe Robustheit
- Die Form der Dunstabzugshaube lässt sich perfekt in Ihrer Küche integrieren
- Bessere Ausleuchtung des Kochfeldes
- Einfacher Zugang für Reinigung und Wartung
- Größerer Filter für eine stärkere Dampfabsaugung

Mythos



Mythos Pro



Mythos Perimetral Pro

Mythos Pro und Mythos Perimetral Pro

Mythos Pro, die exklusive Premium-Linie unseres Mythos-Segments, ist in der Größe 90 cm erhältlich und verfügt über LED-Leisten, die das gesamte Kochfeld ausleuchten. Die Regulierung der Farbtemperatur, die Dimmfunktion, die doppelte Intensiv-Leistungstufe, welche bei maximaler Geschwindigkeit nur 56 dB erzeugt, und die leistungsstarken Aktivkohlefilter sind im Lieferumfang enthalten. Bevorzugen Sie den Spitzenreiter **Mythos Perimetral Pro** mit der Energieeffizienzklasse A+++ oder die elegante Dunstabzugshaube **Mythos Pro**, die mit exklusiven mattschwarzen Streifen oder mit Edelstahlstreifen erhältlich ist?

Maris

Maris Pro Matt und Maris Pro

Die funktionelle und langlebige Maris-Serie ist in den Größen 80 cm und 90 cm erhältlich und verfügt über zwei dimmbare LED-Strahler, die Ihr gesamtes Kochfeld ausleuchten, sowie serienmäßig mit Aktivkohlefiltern geliefert wird. Beide Dunstabzugshauben haben die Energieeffizienzklasse A+ und sind mit nur 56 dB bei maximaler Geschwindigkeit auch angenehm für die Ohren. Soll es für Ihre Küche eine elegante **Maris Pro** mit Digitalsteuerung in moderner Optik mit Animation oder das exklusive mattschwarze Bedienfeld der **Maris Pro Matt** sein?



Maris Pro Matt



Maris Pro

NEW MYTHOS AIR HUB

Produktfamilie
Mythos

- Moderne Kopffreiheitshaube mit integriertem Luftdesinfektionssystem
- Entfernt 99,99% der Viren und Bakterien aus der Luft
- Touch-Steuerung dank idealer Positionierung für jedermann leicht bedienbar

A+

44 kWh/Jahr

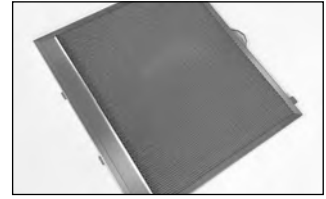
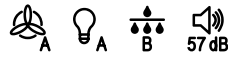

3 Stufen + Intensivstufe
Intensivstufe
800 m³/h



Planungshinweise

Lieferbar ab Januar 2023

- Gesamtanschlusswert: 272W
- Beleuchtung: LED Spots, 2x1W, 4.000 K, Neutralweiß
- Anzeigenfarbe: Weiß (Luftdesinfektionssystem: Blau)
- Metall-Fettfilter spülmaschinengeeignet
- Lieferung inklusive Aktivkohlefilter: 112.0016.755
- Sicherheitsabstand zum Kochfeld: mind. 45 cm

Typ/Farbe

FVMY AH BK F90
Schwarz

Breite

90 cm

Artikel-Nr.

330.0679.324

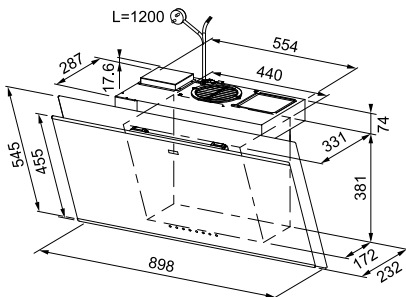

Zubehör

Inklusive

Optional

Optional

Optional



Aktivkohlefilter (AKF)
112.0016.755



Reaktivierb. AKF
112.0174.994



High-Performance AKF
112.0174.995



Schacht schwarz
112.0681.031

NEW

MYTHOS PERIMETRAL PRO

Produktfamilie
Mythos

- Planungsfreiheit durch einen drehbaren Motor
- LED-Leiste gewährleistet eine gute Ausleuchtung des Arbeitsbereiches
- Touch-Steuerung dank idealer Positionierung für jedermann leicht bedienbar
- Lieferumfang inklusive High-Performance Aktivkohlefilter

A++

29 kWh/Jahr

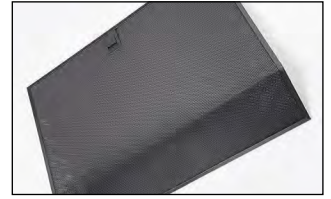
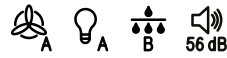

3 Stufen + 2 Intensivstufen

Intensivstufe 880 m³/h

Planungshinweise

Lieferbar ab Januar 2023

- Gesamtanschlusswert: 144W
- Beleuchtung: LED Leiste, 2x4W, dimmbar und Regulierung der Farbtemperatur
- Anzeigenfarbe: Weiß
- Metall-Fettfilter spülmaschinengeeignet
- Lieferung inklusive Aktivkohlefilter: 112.0174.995
- Sicherheitsabstand zum Kochfeld: mind. 45 cm

Typ/Farbe

FMY PER PRO BK F90
Schwarz

Breite

90 cm

Artikel-Nr.

330.0682.354

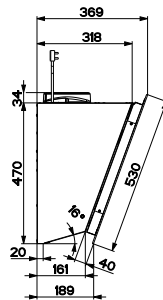
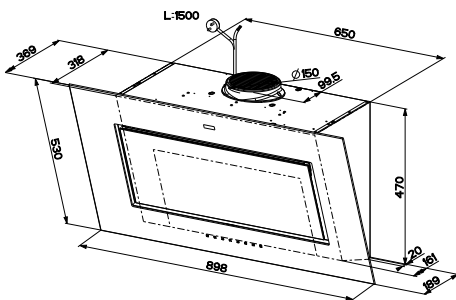

Zubehör

Inklusive



High-Performance AKF
112.0174.995

Optional



Aktivkohlefilter (AKF)
112.0016.755

Optional



Reaktivierb. AKF
112.0174.994

Optional



Schacht schwarz
112.0683.832

Optional



Schachtverlängerung
112.0683.833

Kopffreiheitshauben

Dunstabzüge

NEW MYTHOS PRO

Produktfamilie
Mythos

- Minimalistisches sowie zeitloses Design
- Leistungsstark und funktionell zugleich
- Exklusives Design erhältlich mit mattschwarzen Streifen oder Edelstahlstreifen
- Lieferumfang inklusive High-Performance Aktivkohlefilter



A++

29 kWh/Jahr

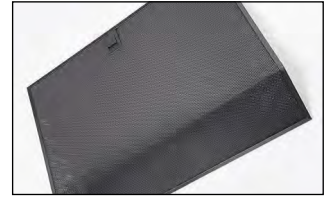

3 Stufen + 2 Intensivstufen
Intensivstufe 880 m³/h



Planungshinweise

Lieferbar ab Januar 2023

- Gesamtanschlusswert: 144W
- Beleuchtung: LED Leiste, 2x4W, dimmbar und Regulierung der Farbtemperatur
- Anzeigenfarbe: Weiß
- Metall-Fettfilter spülmaschinengeeignet
- Lieferung inklusive Aktivkohlefilter: 112.0174.995
- Sicherheitsabstand zum Kochfeld: mind. 45 cm

Typ/Farbe

Breite

Artikel-Nr.

FMY PRO 907 FM
BK/BK MATT
Schwarz / Schwarz matt

90 cm

330.0682.353

FMY PRO 907 FM IX
Schwarz / Edelstahl

90 cm

330.0682.352

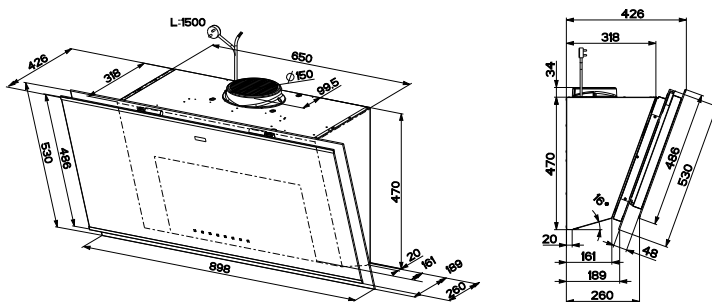

Zubehör

Inklusive

Optional

Optional

Optional

Optional



High-Performance AKF
112.0174.995



Aktivkohlefilter (AKF)
112.0016.755



Reaktivierb. AKF
112.0174.994



Schacht schwarz
112.0683.832



Schachtverlängerung
112.0683.833

NEW MARIS PRO

Produktfamilie
Maris

- Digitalsteuerung in moderner Optik mit Animation
- Leistungsstark und funktionell zugleich
- Das sanft nach vorne geneigte Doppelglas-Panel verleiht der Kopffreiheitshaube ein besonders elegantes Aussehen

A+

44 kWh/Jahr

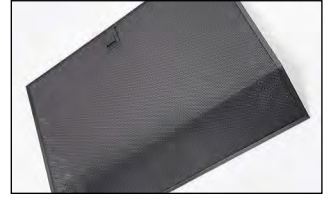
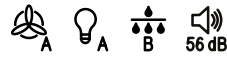

3 Stufen +
Intensivstufe

Intensivstufe
790 m³/h



Planungshinweise

Lieferbar ab Januar 2023

- Gesamtanschlusswert: 272W
- Beleuchtung: LED Spots, 2x1W, 4.000 K, dimmbar
- Anzeigenfarbe: Weiß
- Metall-Fettfilter spülmaschinengeeignet
- Lieferung inklusive Aktivkohlefilter: 112.0016.755
- Sicherheitsabstand zum Kochfeld: mind. 45 cm

Typ/Farbe

Breite

Artikel-Nr.

FMA 2.0 PRO 807 BK
Schwarz

80 cm

330.0682.358

FMA 2.0 PRO 907 BK
Schwarz

90 cm

330.0682.357

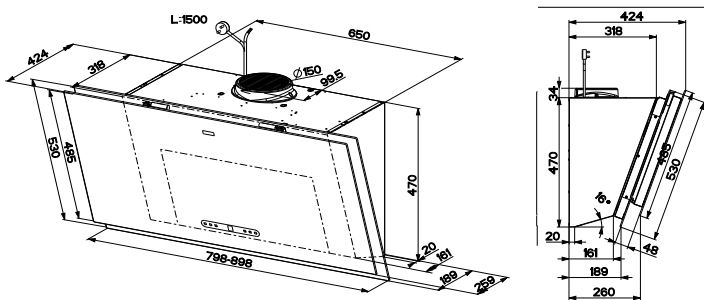

Zubehör

Inklusive

Optional

Optional

Optional

Optional



Aktivkohlefilter (AKF)
112.0016.755



Reaktivierb. AKF
112.0174.994



High-Performance AKF
112.0174.995



Schacht schwarz
112.0683.832



Schachtverlängerung
112.0683.833

Kopffreiheitshauben

Dunstabzüge

NEW MARIS PRO MATT

Produktfamilie
Maris

- Symmetrisch aufgesetztes Glas in der Trendfarbe Schwarz matt
- Leistungsstark und funktionell zugleich
- Mehr Ergonomie beim Kochen dank Kopffreiheit

A+

44 kWh/Jahr

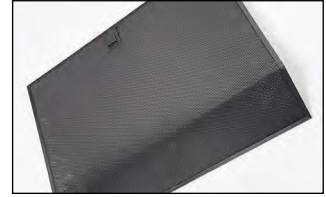

3 Stufen +
Intensivstufe

Intensivstufe
790 m³/h



Planungshinweise

Lieferbar ab Januar 2023

- Gesamtanschlusswert: 272W
- Beleuchtung: LED Spots, 2x1W, 4.000 K, dimmbar
- Anzeigenfarbe: Weiß
- Metall-Fettfilter spülmaschinengeeignet
- Lieferung inklusive Aktivkohlefilter: 112.0016.755
- Sicherheitsabstand zum Kochfeld: mind. 45 cm

Typ/Farbe

Breite

Artikel-Nr.

FMA PRO 807
BK/BK MATT
Schwarz / Schwarz matt

80 cm

330.0682.356

FMA PRO 907
BK/BK MATT
Schwarz / Schwarz matt

90 cm

330.0682.355

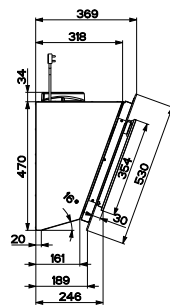
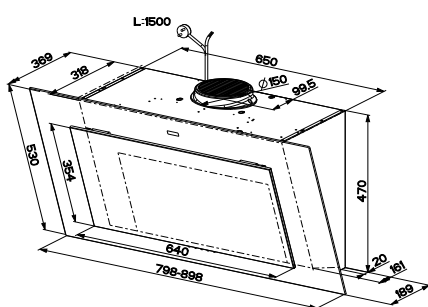

Zubehör

Inklusive

Optional

Optional

Optional

Optional



Aktivkohlefilter (AKF)
112.0016.755



Reaktivierb. AKF
112.0174.994



High-Performance AKF
112.0174.995



Schacht schwarz
112.0683.832



Schachtverlängerung
112.0683.833

NEO

Produktfamilie
Maris

- Homogenes Design durch symmetrisch aufgesetztes Glas
- Neu entwickelte, gefällige Touch-Steuerung
- Erhöhter Bedienkomfort dank „Easy Handling“ Aktivkohlefilter

A⁺

44 kWh/Jahr

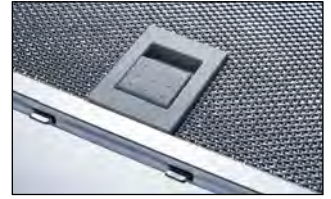
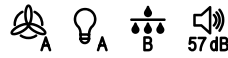

3 Stufen + Intensivstufe

Intensivstufe 800 m³/h



Planungshinweise

- Gesamtanschlusswert: 272W
- Beleuchtung: LED Spots, 2x1W, 4.000 K, Neutralweiß
- Anzeigenfarbe: Weiß
- Metall-Fettfilter spülmaschinengeeignet
- Lieferung inklusive Aktivkohlefilter: 112.0016.755
- Sicherheitsabstand zum Kochfeld: mind. 45 cm
- Serienmäßig in Umluftbetrieb inklusive Motorstutzen und Umluftgitter

Typ/Farbe

FNO 605 BK
Schwarz

Breite

60 cm

Artikel-Nr.

330.0591.778

FNO 805 BK
Schwarz

80 cm

330.0591.775

FNO 905 BK
Schwarz

90 cm

330.0591.773

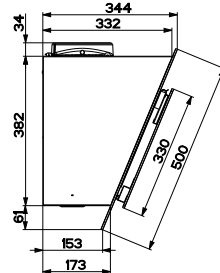
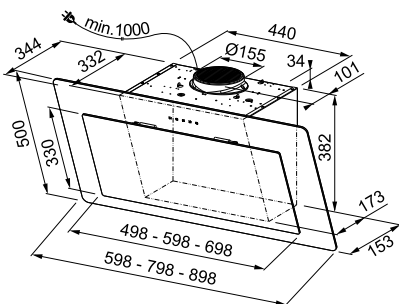

Zubehör

Inklusive



Aktivkohlefilter (AKF)
112.0016.755

Optional



Reaktivierb. AKF
112.0174.994

Optional



High-Performance AKF
112.0174.995

Optional



Schacht schwarz
112.0285.288

Optional



Teleskop-Schacht
112.0197.447

Optional



Schachtverlängerung
112.0036.204

Kopffreiheitshauben

Dunstabzüge

SMART

Produktfamilie
Smart

- Schlichte Haube verfügbar in den Farben Schwarz oder Weiß
- Mehr Ergonomie beim Kochen durch Kopffreiheit
- Erhöhter Bedienkomfort dank „Easy Handling“
Aktivkohlefilter

A+

44 kWh/Jahr

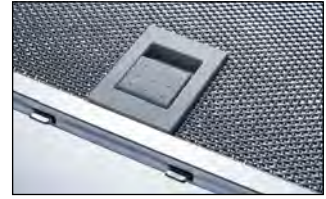
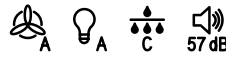

3 Stufen +
Intensivstufe

Intensivstufe
800 m³/h



Planungshinweise

- Gesamtanschlusswert: 272W
- Beleuchtung: LED Spots, 2x1W, 4.000 K, Neutralweiß
- Anzeigenfarbe: Rot
- Metall-Fettfilter spülmaschinengeeignet
- Lieferung inklusive Aktivkohlefilter: 112.0016.755
- Sicherheitsabstand zum Kochfeld: mind. 45 cm
- Arbeitet in geschlossenem und geöffnetem Zustand

Typ/Farbe

Breite

Artikel-Nr.

FSMA 605 BK Schwarz	60 cm	110.0377.736
FSMA 805 BK Schwarz	80 cm	110.0377.735
FSMA 905 BK Schwarz	90 cm	110.0377.734
FSMA 605 WH Weiß	60 cm	110.0377.739
FSMA 805 WH Weiß	80 cm	110.0377.738
FSMA 905 WH Weiß	90 cm	110.0377.737

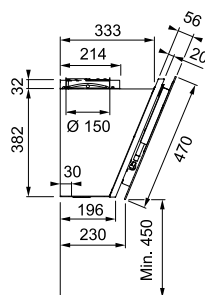
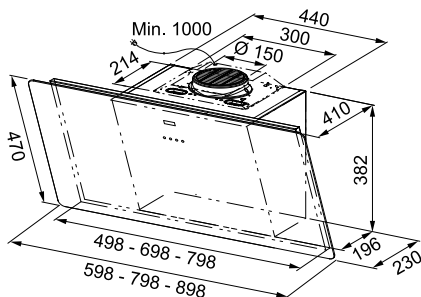

Zubehör

Inklusive

Optional

Optional

Optional

Optional

Optional



Aktivkohlefilter (AKF)
112.0016.755



Reaktivierb. AKF
112.0174.994



High-Performance AKF
112.0174.995



Fettfilter Klasse B
112.0674.302



Schacht schwarz
112.0285.288



Teleskop-Schacht
112.0197.447

- Schwarzes Glas mit dezentem grauen Rahmen
- Mehr Ergonomie beim Kochen durch Kopffreiheit
- Einfachheit als Credo für Funktion und Design
- Inklusive Schacht



A+

44 kWh/Jahr

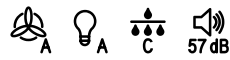

3 Stufen +
Intensivstufe

Intensivstufe
800 m³/h

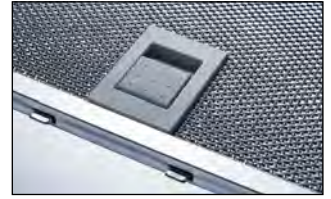

Planungshinweise

- Gesamtanschlusswert: 252W
- Beleuchtung: LED, 2x1W, 4.000 K, Neutralweiß
- Anzeigenfarbe: Weiß
- Metall-Fettfilter spülmaschinengeeignet
- Lieferung inklusive Aktivkohlefilter: 112.0016.755
- Sicherheitsabstand zum Kochfeld: mind. 45 cm
- Des Weiteren im Lieferumfang enthalten: Motorstutzen, Umluftgitter und Schacht (dessen Maße können aus der Maßzeichnung entnommen werden)

Typ/Farbe

FLG 605 BK/DG
Schwarz

Breite

60 cm

Artikel-Nr.

330.0591.771

FLG 805 BK/DG
Schwarz

80 cm

330.0591.717

FLG 905 BK/DG
Schwarz

90 cm

330.0591.716

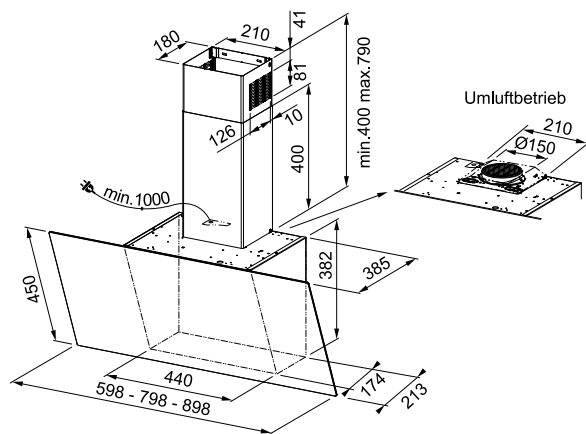

Zubehör

Inklusive



Aktivkohlefilter (AKF)
112.0016.755

Optional



Reaktivierb. AKF
112.0174.994

Optional



High-Performance AKF
112.0174.995

Optional

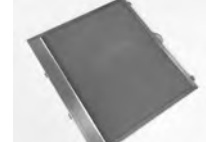

Fettfilter Klasse B
112.0674.302

Optional



Schacht schwarz
112.0285.288

Optional



Teleskop-Schacht
112.0197.447

Mythos

Air Hub

Saubere Luft zum Atmen.



Denkt man an Luftqualität in der Küche, verbindet man diese meist mit Kochgerüchen, aber selten mit anderen Schadstoffen. Unsere neue Air Hub-Reihe, die Dunstabzugshaube und Luftdesinfektionssystem in Einem kombiniert, bietet hierfür die perfekte Lösung. Durch zwei getrennte Luftströme und zwei spezielle UVC-Leuchten entfernen die Air Hub-Hauben 99,99 % der Viren und Bakterien aus Ihrer Küche, so dass die Luft angenehm riecht und Sie sie gefahrlos einatmen können.

Unsere Air Hub-Hauben sorgen für saubere Luft



Energieeffizient und leistungsstark

Unsere Dunstabzugshauben schonen durch ihren stromsparenden Betrieb die Umwelt und Ihren Geldbeutel, ohne dabei - dank ihres leistungsstarken Gebläses - auf Effizienz verzichten zu müssen.

Keine Ozonbildung

Die Labore der Universität Siena* haben bestätigt, dass unsere Air Hub-Reihe mit Hilfe von UVC-Licht Viren und Bakterien auf sichere Weise und ohne Ozonbildung bis zu 99,99 % entfernen.

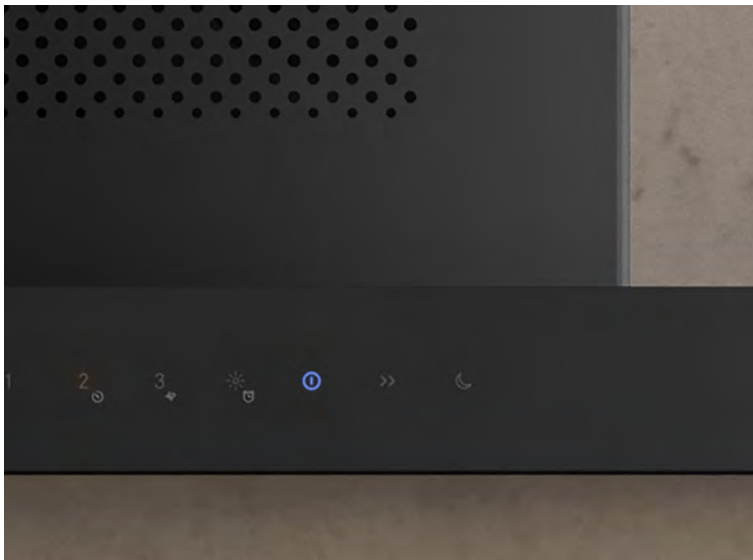

Luftdesinfektionsfunktion

① MANUELL

Starten Sie die Desinfektion der Luft. Sie können das Gerät manuell wieder ausschalten oder es schaltet sich automatisch nach 24 Stunden aus.

» INTENSIV

Maximale Geschwindigkeit der Desinfektion in kürzester Zeit. Diese Funktion schaltet sich automatisch wieder aus.

☾ NACHT

Langer Zyklus für eine komplette Desinfektion bei minimalem Geräuschpegel, welcher sich jede Nacht automatisch wieder einschaltet.



Mythos Air Hub-T



Mythos Air Hub



Mythos Air Hub-D

*Von der Universität Siena durchgeführte Labortests mit E. coli und Staphylococcus aureus.

SMART DECO

Produktfamilie
Smart

- Trendige Farben und außergewöhnliche Formgebung der Haube werden zum Eyecatcher in der Küche
- Einfache Steuerung über runden Bedienknopf, welcher im ausgeschalteten Zustand wieder in der Haube verschwindet



48 kWh/Jahr



3 Stufen

Max.
630 m³/h



Planungshinweise

- Gesamtanschlusswert: 253W
- Beleuchtung: LED Leiste, 1x3W, 3.000 K, Warmweiß
- Metall-Fettfilter spülmaschinengeeignet
- Lieferung inklusive Aktivkohlefilter: 112.0016.755
- Sicherheitsabstand zum Kochfeld: mind. 65 cm

Typ/Farbe

Breite

Artikel-Nr.

	FSMD 508 GN Dusty green	50 cm	335.0530.200
	FSMD 508 GY Light grey	50 cm	335.0530.199
	FSMD 508 YL Mustard yellow	50 cm	335.0530.202
	FSMD 508 BK Schwarz	50 cm	335.0528.006
	FSMD 508 WH Weiß	50 cm	335.0528.005

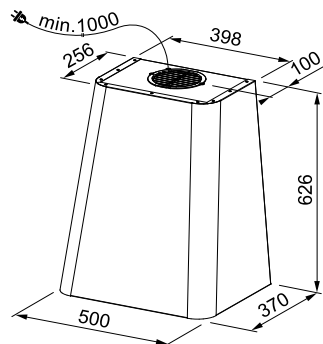

Zubehör

Inklusive

Optional

Optional

Optional



Aktivkohlefilter (AKF)
112.0016.755



Reaktivierb. AKF
112.0174.994



High-Performance AKF
112.0174.995



Schacht
112.0549.122

NEW MYTHOS AIR HUB-T

Produktfamilie
Mythos

- Moderne T-Shape Haube mit integriertem Luftdesinfektionssystem
- Entfernt 99,99% der Viren und Bakterien aus der Luft
- Elegantes Design in Schwarz matt mit schwarzem Glas



A

57 kWh/Jahr

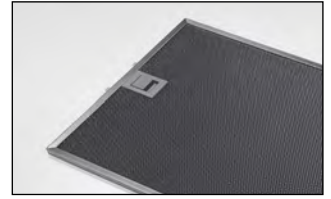

3 Stufen +
Intensivstufe

Intensivstufe
740 m³/h



Planungshinweise

Lieferbar ab Januar 2023

- Gesamtanschlusswert: 272W
- Beleuchtung: LED Spots, 2x1W, 4.000 K, Neutralweiß
- Anzeigenfarbe: Weiß (Luftdesinfektionssystem: Blau)
- Metall-Fettfilter spülmaschinengeeignet
- Lieferung inklusive Aktivkohlefilter: 112.0016.756
- Sicherheitsabstand zum Kochfeld: mind. 65 cm

Typ/Farbe

Breite

Artikel-Nr.

FTMY AH BK MATT F90

90 cm

325.0679.323

Schwarz / Schwarz
matt

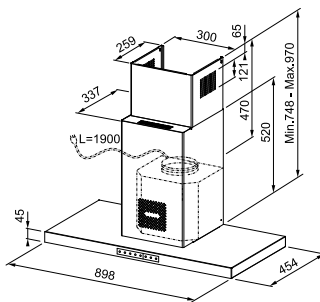

Zubehör

Inklusive

Optional

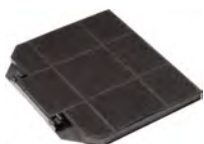

Aktivkohlefilter (AKF)
112.0016.756

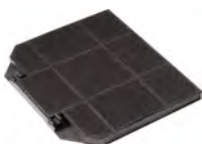

Reaktivierb. AKF
112.0174.992

Wandhauben

Dunstabzüge

Sound Pro

Begeistert auch die anspruchvollsten Ohren.



Mit Dunstabzugshauben von Franke möchten wir Ihnen nicht nur vielfältige Kocherlebnisse und geschmackvolle Anreize schaffen, sondern auch Ihre Ohren verwöhnen: Wir verfolgen das Ziel, leise Dunstabzugshauben für ein angenehmes Wohnklima zu kreieren. Dazu haben wir intensive Studien über die Geräuschpegel und Schallfrequenzen unserer Gebläse durchgeführt. Nach umfangreicher Analyse ist es uns gelungen, eine Technologie der neuesten Generation zu entwickeln. Unsere Lösung: das Sound Pro System von Franke - ein effizientes Gebläse, das auch die anspruchsvollsten Ohren begeistert.



■ Reduktion von Verwirbelungen

Dank eines innovativen Designs werden Turbulenzen und Verwirbelungen im internen Luftstrom des Gebläses reduziert.

■ Geräuschreduzierung

Die wahrgenommene Lautstärke wird deutlich minimiert, die Mehrleistung der Geräte verspricht gleichzeitig ein noch komfortableres Kocherlebnis.

■ Klangoptimierung

Das neue Gebläse ist in der Lage, den Lärm unserer leistungsstärksten Dunstabzugshauben effektiv einzudämmen, indem hohe und unangenehme Frequenzen reduziert werden.

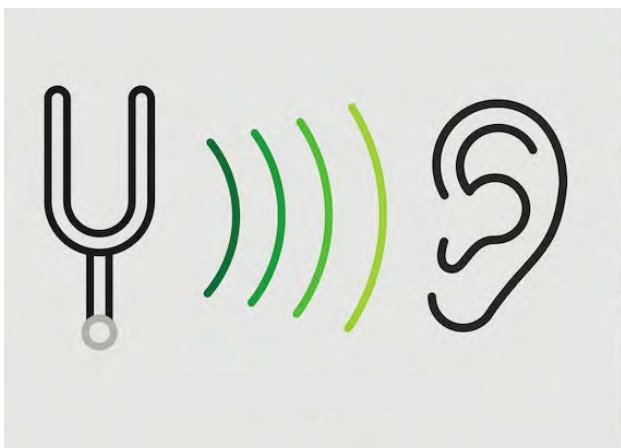

- Klassische T-Wandhaube, welche sich durch ihren klaren und eleganten Stil auszeichnet
- Geschweißte Ecken ermöglichen eine schnelle und einfache Reinigung
- TouchControl auf Edelstahl

A++

34 kWh/Jahr

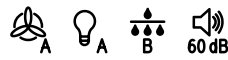

3 Stufen +
Intensivstufe

Intensivstufe
780 m³/h



Planungshinweise

- Gesamtanschlusswert: 272W, 274W (bei 120 cm)
- Beleuchtung: LED Spots, 2x1W, 4x1W (bei 120 cm), 4.000 K, Neutralweiß
- Anzeigenfarbe: Weiß
- Metall-Fettfilter spülmaschinengeeignet
- Aktivkohlefilter nicht im Lieferumfang enthalten
- Sicherheitsabstand zum Induktionskochfeld: mind. 50 cm
- Sicherheitsabstand zum Gaskochfeld: mind. 65 cm

Typ/Farbe

Breite

Artikel-Nr.

TALE 615 W XS Edelstahl	60 cm	325.0597.293
TALE 815 W XS Edelstahl	80 cm	325.0597.296
TALE 915 W XS Edelstahl	90 cm	325.0597.294
TALE 1215 W XS Edelstahl	120 cm	325.0597.295
TALE 915 W BK MATT Black Matt	90 cm	325.0657.512

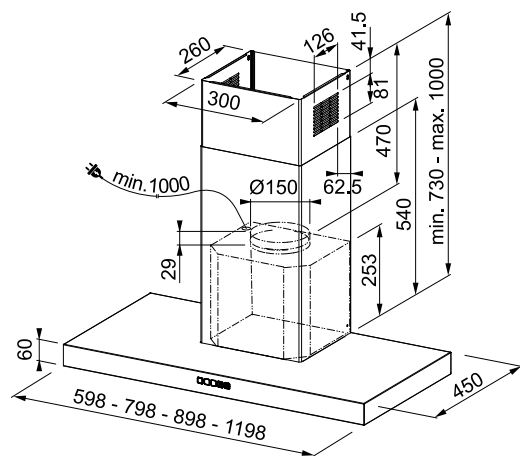

Zubehör

Optional



Aktivkohlefilter (AKF)
112.0016.756

Optional



Reaktivierb. AKF
112.0174.992

Optional



Schachtverlängerung
112.0017.983

T-SHAPE AVANT-SILENCE

Produktfamilie
Mythos

- Moderne Kombination aus Edelstahl und schwarzem Glas
- Leistungsstark und leise
- Einfache Bedienung dank Touch-Slider

A⁺

37 kWh/Jahr

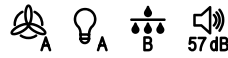

3 Stufen +
Intensivstufe

Intensivstufe
750 m³/h



Planungshinweise

- Gesamtanschlusswert: 252W
- Beleuchtung: LED Spots, 2x1W, dimmbar, 3.000 K, Warmweiß
- Anzeigenfarbe: Weiß
- Metall-Fettfilter spülmaschinengeeignet
- Lieferung inklusive Aktivkohlefilter: 112.0016.756
- Sicherheitsabstand zum Induktionskochfeld: mind. 50 cm
- Sicherheitsabstand zum Gaskochfeld: mind. 65 cm

Typ/Farbe

FTLN H 45 X/BK
GLAS A90
Edelstahl / schwarzes
Glas

Breite

90 cm

Artikel-Nr.

325.0657.267

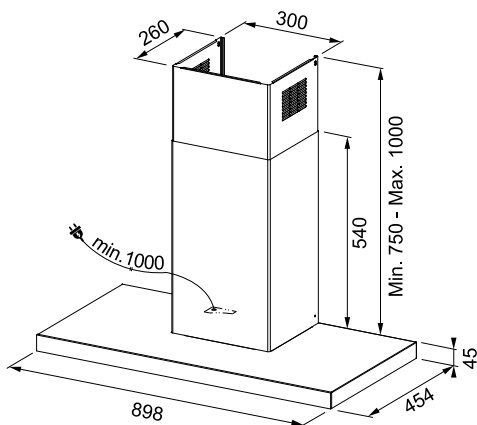

Zubehör

Inklusive

Optional



Aktivkohlefilter (AKF)
112.0016.756



Reaktivierb. AKF
112.0174.992

TALE INSEL

Produktfamilie
Mythos

- Klassische T-Inselhaube in Perfektion
- Energieeffizienzklasse A++
- TouchControl auf Edelstahl

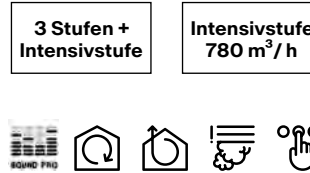
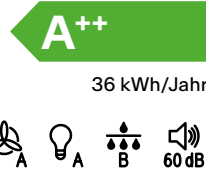

Planungshinweise

- Gesamtanschlusswert: 274W
- Beleuchtung: LED Spots, 4x1W, 4.000 K, Neutralweiß
- Anzeigenfarbe: Weiß
- Metall-Fettfilter spülmaschinengeeignet
- Aktivkohlefilter nicht im Lieferumfang enthalten
- Sicherheitsabstand zum Kochfeld: mind. 65 cm

Typ/Farbe

TALE 905 I XS
Edelstahl

Breite

90 cm

Artikel-Nr.

325.0552.774

TALE 905 I BK MATT
Black Matt

90 cm

325.0657.511

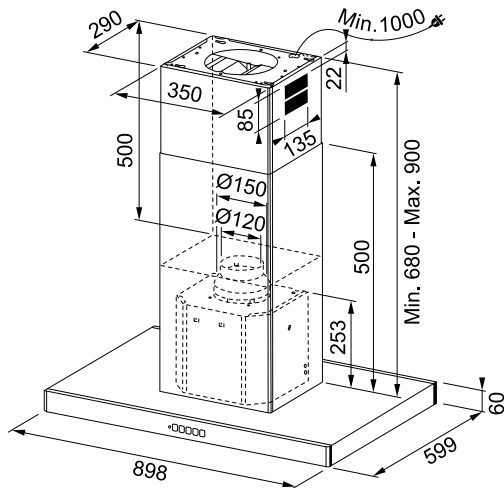

Zubehör

Optional

Optional



Aktivkohlefilter (AKF)
112.0016.756



Reaktivierb. AKF
112.0174.992

T-SHAPE AVANT-SILENCE INSEL

Produktfamilie
Mythos

- Moderne Kombination aus Edelstahl und schwarzem Glas
- Leistungsstark und leise
- Einfache Bedienung dank Touch-Slider

A⁺

39 kWh/Jahr

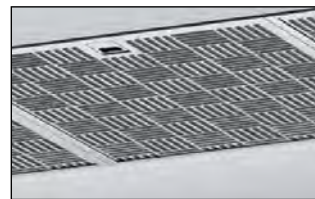
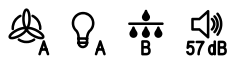

3 Stufen +
Intensivstufe

Intensivstufe
750 m³/h



Planungshinweise

- Gesamtanschlusswert: 254W
- Beleuchtung: LED Spots, 4x1W, dimmbar, 3.000 K, Warmweiß
- Anzeigenfarbe: Weiß
- Metall-Fettfilter spülmaschinengeeignet
- Lieferung inklusive Aktivkohlefilter: 112.0016.756
- Sicherheitsabstand zum Induktionskochfeld: mind. 50 cm
- Sicherheitsabstand zum Gaskochfeld: mind. 65 cm

Typ/Farbe

Breite

Artikel-Nr.

FTLN I H 45 X/BK
GLAS A90
Edelstahl / schwarzes
Glas

90 cm

325.0657.268

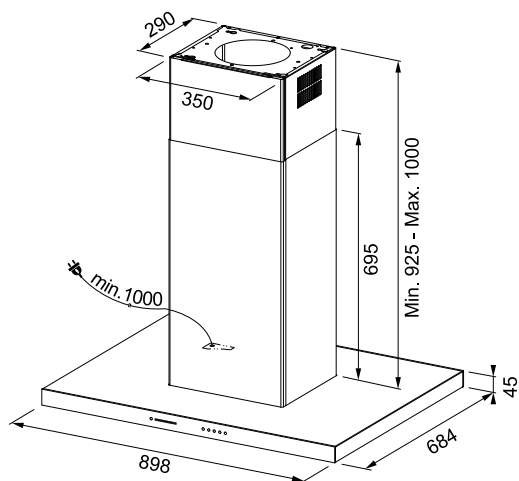

Zubehör

Inklusive

Optional



Aktivkohlefilter (AKF)
112.0016.756



Reaktivierb. AKF
112.0174.992

Inselhauben

Dunstabzüge

SMART SUSPENDED

Produktfamilie
Smart

- Inselhaube im Umluftbetrieb
- Minimalistisches Design mit zwei nebeneinander angeordneten Paneelen
- Leicht zu reinigende Oberflächen



A

56 kWh/Jahr

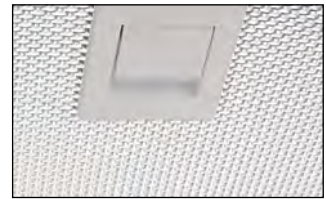
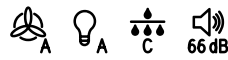

3 Stufen + Intensiv
Intensivstufe
740 m³/h

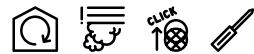

Planungshinweise

- Gesamtanschlusswert: 252W
- Beleuchtung: LED Spots, 2x1W, 3.000 K
- Anzeigenfarbe: Grün, Orange und Rot
- Metall-Fettfilter spülmaschinengeeignet
- Lieferung inklusive Aktivkohlefilter: 112.0016.755
- Sicherheitsabstand zum Kochfeld: mind. 65 cm

Typ/Farbe	Breite	Artikel-Nr.
FSMS F42 BK MATT Black matt	Ø 42 cm	345.0654.933
NEW FSMS F42 SS/BK MATT Edelstahl / Schwarz matt	Ø 42 cm	345.0654.870
NEW FSMS F42 WH MATT Weiß matt	Ø 42 cm	345.0654.932

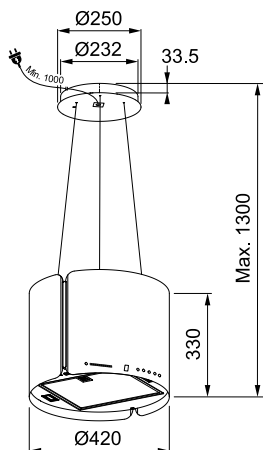

Zubehör

Inklusive

Optional

Optional



Aktivkohlefilter (AKF)
112.0016.755



Reaktivierb. AKF
112.0174.994



High-Performance AKF
112.0174.995

NEW MYTHOS AIR HUB-D

Produktfamilie
Mythos

- Moderne Deckenhaube mit integriertem Luftdesinfektionssystem
- Entfernt 99,99% der Viren und Bakterien aus der Luft
- Minimalistisches Design mit integrierter Lichtleiste

A⁺

42 kWh/Jahr

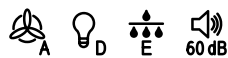

3 Stufen +
Intensivstufe

Intensivstufe
700 m³/h



Planungshinweise

Lieferbar ab Januar 2023

- Gesamtanschlusswert: 232W
- Beleuchtung: LED Leiste, 1x12W, 4.000 K, Neutralweiß, dimmbar
- Anzeigenfarbe: Grün
- Metall-Fettfilter spülmaschinengeeignet
- Aktivkohlefilter nicht im Lieferumfang enthalten
- Sicherheitsabstand zum Kochfeld: mind. 65 cm

Typ/Farbe

FCMY 120 C WHG AH
Weißes Glas /
Edelstahl

Breite

120 cm

Artikel-Nr.

350.0679.885

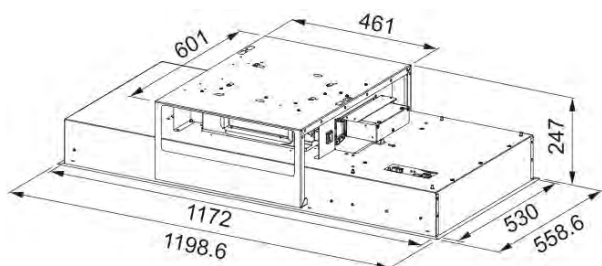

Zubehör

Optional



Reaktivierb. AKF
112.0339.360

Deckenhauben

Dunstabzüge

Mythos Deckenhaube

Stellen Sie Ihre Rezepte ins Rampenlicht.



Hochwertig und unverwechselbar mit einem starken Fokus auf Funktionalität. Das neue Design der Mythos Deckenhaube passt perfekt zur Mythos-Familie und wurde insbesondere für diejenigen entwickelt, die Leistung über alles andere stellen. Mit ihren zwei Lichtleisten leuchtet die Haube den gesamten Kochbereich aus, während das Gebläse und die Randabsaugung die Luftansaugleistung erhöhen.

Ein weiterer wichtiger Aspekt der Funktionalität ist die Alltagstauglichkeit: Deshalb liefern wir diese kompakte, hochwertige Deckenhaube mit einer Fernbedienung. Sie können aber auch einfach die Franke@Home App herunterladen, um die Haube nach Ihren Wünschen zu steuern.



Leistungsstarke Lichtleisten

Zwei leistungsstarke Lichtleisten, um Ihre Rezepte ins Rampenlicht zu stellen und den gesamten Kochbereich auszuleuchten.

Funktionalität steht über allem

Erstklassige Luftansaugleistung durch verbesserte Ansaugfähigkeit.



Erstklassige Materialien

Schmales umlaufendes Blendenfeld für ein hochwertiges und minimalistisches Design, erhältlich in Edelstahl oder Weißglas.



Alltäglicher Komfort

Steuern Sie die Deckenhaube Mythos mit der mitgelieferten Fernbedienung oder über die Franke@Home App.



In jeder Hinsicht effizient

Die mit A+ eingestufte Deckenhaube ist außerdem sehr energiesparend.



NEW MYTHOS FULL LIGHT

Produktfamilie
Mythos

- Perfekte Beleuchtung der Kochinsel
- Platzsparende und dezente Dunstabzugslösung zur Montage direkt an der Decke
- Alltäglicher Bedienkomfort wird durch die mitgelieferte Fernbedienung gewährleistet

A

55 kWh/Jahr

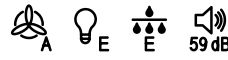

3 Stufen + 2
Intensivstufen

Intensivstufe
720 m³/h



Planungshinweise

Lieferbar ab Oktober 2022

- Gesamtanschlusswert: 280W
- Beleuchtung: LED Panel, 1x30W, dimmbar und Regulierung der Farbtemperatur
- Anzeigenfarbe: Grün
- Metall-Fettfilter spülmaschinengeeignet
- Aktivkohlefilter nicht im Lieferumfang
- Sicherheitsabstand zum Kochfeld: mind. 65 cm

Typ/Farbe

FCMY 90 WHG FL
Weißes Glas / Edelstahl

Breite

90 cm

Artikel-Nr.

350.0679.886

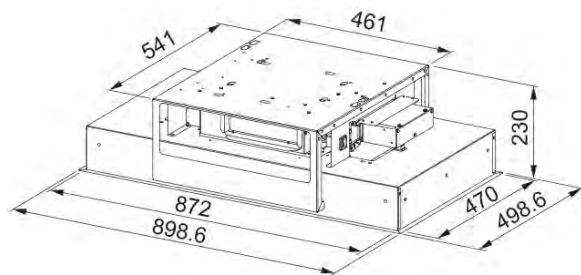

Zubehör

Optional



Reaktivierb. AKF
112.0339.360

NEW MYTHOS

Produktfamilie
Mythos

- Platzsparende und dezente Dunstabzugslösung zur Montage direkt an der Decke
- Minimalistisches Design mit zwei integrierten Lichtleisten
- Erhältlich in den Farben Weiß und Edelstahl



A⁺

39 kWh/Jahr



3 Stufen + 2
Intensivstufen

Intensivstufe
720 m³/h



Planungshinweise

Lieferbar ab Oktober 2022

- Gesamtanschlusswert: 256W
- Beleuchtung: LED Leisten, 2x3W, 4.000 K, dimmbar
- Anzeigenfarbe: Grün
- Metall-Fettfilter spülmaschinengeeignet
- Aktivkohlefilter nicht im Lieferumfang enthalten
- Sicherheitsabstand zum Kochfeld: mind. 65 cm

Typ/Farbe

Breite

Artikel-Nr.

FCMY 90 C XS Edelstahl	90 cm	350.0679.881
FCMY 120 C XS Edelstahl	120 cm	350.0679.882
FCMY 90 C WHG 2B Weißes Glas / Edelstahl	90 cm	350.0679.883
FCMY 120 C WHG 2B Weißes Glas / Edelstahl	120 cm	350.0679.884

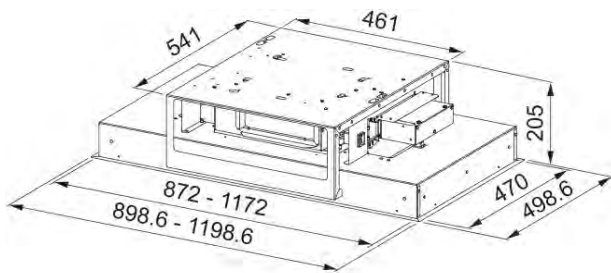

Zubehör

Optional



Reaktivierb. AKF
112.0339.360

NEW MARIS

Produktfamilie
Maris

- Platzsparende und dezente Dunstabzugslösung zur Montage direkt an der Decke
- Minimalistisches Design mit sechs integrierten LED Leisten



A⁺

40 kWh/Jahr



3 Stufen + 2
Intensivstufen

Intensivstufe
740 m³/h



Planungshinweise

Lieferbar ab Oktober 2022

- Gesamtanschlusswert: 256W
- Beleuchtung: LED Leisten, 6x1W, 4.000 K, dimmbar
- Anzeigenfarbe: Grün
- Metall-Fettfilter spülmaschinengeeignet
- Aktivkohlefilter nicht im Lieferumfang enthalten
- Sicherheitsabstand zum Kochfeld: mind. 65 cm

Typ/Farbe

Breite

Artikel-Nr.

FCMA 90 C X
Edelstahl

90 cm

350.0679.877

FCMA 120 C XS
Edelstahl

120 cm

350.0679.878

FCMA 90 C WHG
Weißes Glas / Edelstahl

90 cm

350.0679.879

FCMA 120 C WHG
Weißes Glas / Edelstahl

120 cm

350.0679.880

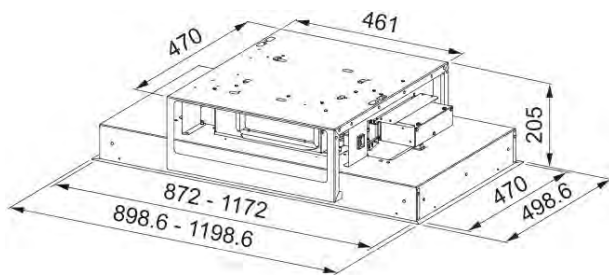

Zubehör

Optional



Reaktivierb. AKF
112.0339.360

DAWN

Produktfamilie
Mythos

- Klassiker in attraktivem Edelstahl-Glas Design zum Einlassen in die Arbeitsplatte
- Automatisches Ein- und Ausfahren mit nur einem Knopfdruck

B

61 kWh/Jahr



4 Stufen + Intensivstufe
Intensivstufe 670 m³/h



Planungshinweise

- Gesamtanschlusswert: 277W
- Beleuchtung: LED Leiste, 1x7W, dimmbar, 2.700K, Warmweiß
- Anzeigenfarbe: Rot
- Metall-Fettfilter spülmaschinengeeignet
- Aktivkohlefilter nicht im Lieferumfang enthalten
- Die Sicherheitsabstände sind der Zeichnung zu entnehmen
- Motor kann zur kochfeldzugewandten oder -abgewandten Seite installiert und in 90°-Schritten gedreht werden um die Abluft nach links, rechts oder unten wegzuleiten
- Es wird die Verwendung eines weniger tiefen Kochfeldes empfohlen
- Kombination mit Gaskochfeldern ist nicht ausgeschlossen bedingt jedoch zwingend Klärung mit dem Franke Kundendienst

Typ/Farbe

FDW 908 IB XSA90
Edelstahl

Breite

88 cm

Artikel-Nr.

110.0365.588

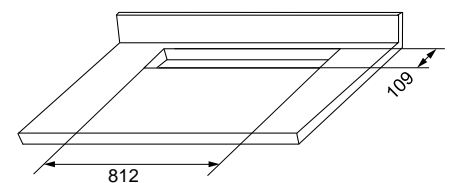
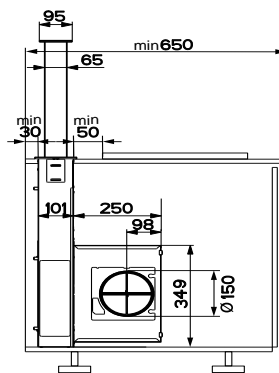
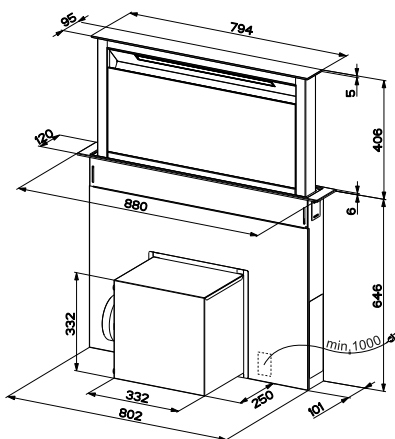

Zubehör

Optional



Reaktivierbarer AKF
112.0289.753

Optional



Reakt. Hochleistungs-AKF
112.0262.703

Downdraft

Dunstabzüge

NEW INCA LUX

Produktfamilie
Maris

- Vollständige Integration der Haube in den Küchenschrank
- Gute Ausleuchtung der Arbeitsfläche dank einer Lichtleiste
- Einfache Steuerung über Drucktasten



B

70 kWh/Jahr



3 Stufen +
Intensivstufe

Intensivstufe
670 m³/h



Planungshinweise

- Gesamtanschlusswert: 256W (243W bei 52 cm)
- Beleuchtung: LED Leiste, 1x6W (1x3W bei 52 cm), 3.000 K
- Anzeigenfarbe: Blau
- Metall-Fettfilter spülmaschineneeignet
- Aktivkohlefilter nicht im Lieferumfang enthalten
- Sicherheitsabstand zum Induktionskochfeld: mind. 45 cm
- Sicherheitsabstand zum Gaskochfeld: mind. 65 cm

Typ/Farbe

Breite

Artikel-Nr.

FBFE XS A52
Edelstahl

52 cm

305.0665.359

FBFE XS A70
Edelstahl

70 cm

305.0665.361

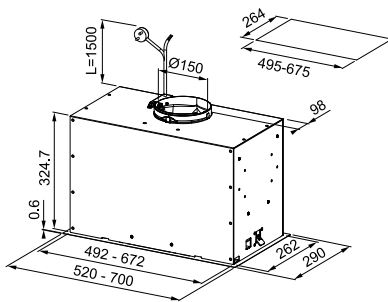

Zubehör

Optional

Optional

Optional



Aktivkohlefilter (AKF)
112.0016.755



Reaktivierb. AKF
112.0174.994



High-Performance AKF
112.0174.995

NEW INCA LUX MATT

Produktfamilie
Mythos

- Vollständige Integration der Haube in den Küchenschrank
- Gute Ausleuchtung der Arbeitsfläche dank einer Lichtleiste
- Komfortable Steuerung über die im Lieferumfang enthaltene Fernbedienung



A

58 kWh/Jahr

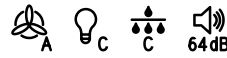

3 Stufen +
Intensivstufe

Intensivstufe
720 m³/h

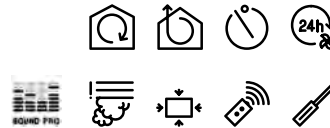

Planungshinweise

- Gesamtanschlusswert: 256W
- Beleuchtung: LED Leiste, 2x3W (1x3W bei 52 cm), dimmbar und Regulierung der Farbtemperatur
- Abweichende Werte bei 52 cm: Energieeffizienzklasse B, Intensivstufe 670 m³/h, 66 dB in der dritten Leistungsstufe
- Anzeigenfarbe: Grün
- Metall-Fettfilter spülmaschinengeeignet
- Aktivkohlefilter nicht im Lieferumfang enthalten
- Sicherheitsabstand zum Induktionskochfeld: mind. 45 cm
- Sicherheitsabstand zum Gaskochfeld: mind. 53 cm

Typ/Farbe

Breite

Artikel-Nr.

FBFP BK MATT A52
Schwarz matt

52 cm

305.0665.391

FBFP BK MATT A70
Schwarz matt

70 cm

305.0665.392

FBFP BK MATT A86
Schwarz matt

86 cm

305.0665.393

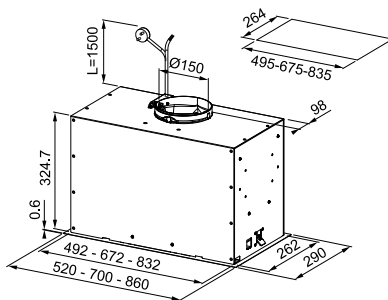

Zubehör

Optional



Aktivkohlefilter (AKF)
112.0016.755

Optional



Reaktivierb. AKF
112.0174.994

Optional



High-Performance AKF
112.0174.995

OMNIA

Produktfamilie
Maris

- Einfache Installation im Küchenschrank durch schlanken Motor
- Abnehmbare Frontleiste ermöglicht eine Anpassung an das umgebende Küchendesign



41 kWh/Jahr

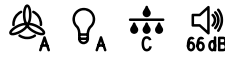

3 Stufen +
Intensivstufe

Intensivstufe
560 m³/h



Planungshinweise

- Gesamtanschlusswert: 137W
- Beleuchtung: LED, 2x1W, 4.000 K, Neutralweiß
- Metall-Fettfilter spülmaschinengeeignet
- Aktivkohlefilter nicht im Lieferumfang enthalten
- Sicherheitsabstand zum Induktionskochfeld: mind. 45 cm
- Sicherheitsabstand zum Gaskochfeld: mind. 65 cm
- Frontleiste durch eine Möbelfrontleiste austauschbar

Typ/Farbe

Breite

Artikel-Nr.

FTCO 60 XS
Edelstahl

60 cm

315.0599.933

FTCO 90 XS
Edelstahl

90 cm

315.0622.738

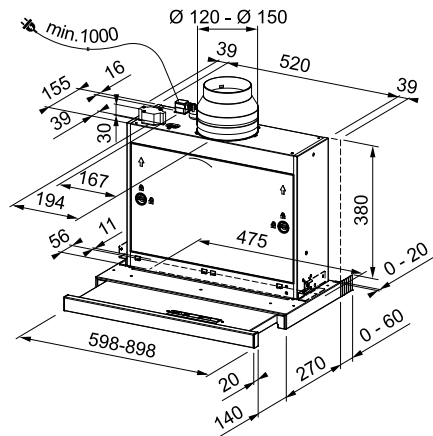

Zubehör

Optional

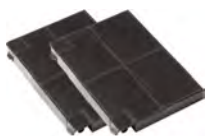

Aktivkohlefilter (AKF)
112.0016.758

Optional



Montageset
112.0046.156

Optional



Umluftset QuickFix
112.0196.874

SMART

Produktfamilie
Smart

- Solides Basismodell verfügbar in den Farben schwarz oder weiß
- Frontleiste aus reinigungsfreundlichem Glas
- Abnehmbare Frontleiste ermöglicht eine Anpassung an das umgebende Küchendesign



85 kWh/Jahr

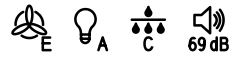

3 Stufen
Max.
380 m³/h



Planungshinweise

- Gesamtanschlusswert: 142W
- Beleuchtung: LED Spots, 2x1W, 3.000 K, Warmweiß
- Metall-Fettfilter spülmaschinengeeignet
- Aktivkohlefilter nicht im Lieferumfang enthalten
- Sicherheitsabstand zum Induktionskochfeld: mind. 45 cm
- Sicherheitsabstand zum Gaskochfeld: mind. 65 cm
- Frontleiste durch eine Möbelfrontleiste austauschbar

Typ/Farbe	Breite	Artikel-Nr.
FSM 601 BK/GL Schwarz	60 cm	315.0489.958
FSM 601 WH/GL Weiß	60 cm	315.0489.957

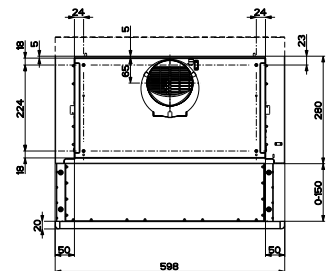
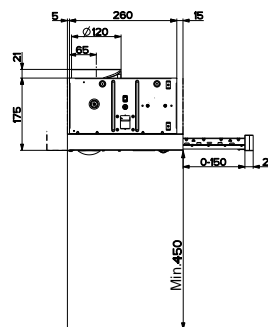
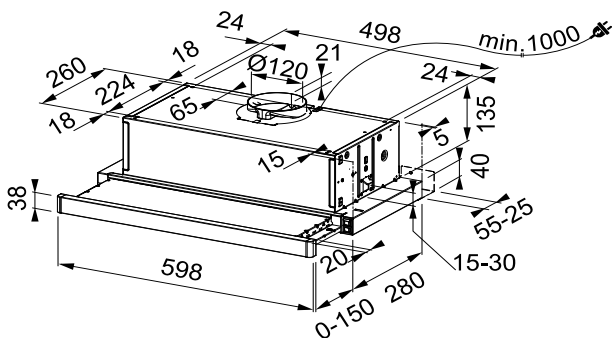

Zubehör

Optional

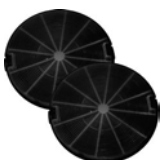

Aktivkohlefilter
112.0067.942

Flachschirmhauben

Dunstabzüge

Leistungswerte Hauben

Bauart	Typ	Modellfamilie	Leistungsstufe 1					Leistungsstufe 2				
			Freiblasende Luftleistung m3/h	Luftleistung gem. EN 61591 m3/h	max. Luftdruck Pa	Elektrische Leistungsaufnahme Watt	Geräusch gem. EN 60704-3 dB(A)	Freiblasende Luftleistung m3/h	Luftleistung gem. EN 61591 m3/h	max. Luftdruck Pa	Elektrische Leistungsaufnahme Watt	Geräusch gem. EN 60704-3 dB(A)
Kopffreiheitshauben	FVMY AH 90 cm	Mythos Air Hub	300	280	150	160	48	380	360	530	190	53
	FMY PER PRO 90 cm	Mythos Perimetral Pro	260	230	450	8	41	360	340	480	15	49
	FMY PRO 90 cm	Mythos Pro	260	230	450	8	41	360	340	480	15	49
	FMA 2.0 PRO 80 90 cm	Maris Pro	280	270	450	160	46	360	350	520	200	50
	FMA PRO MATT 80 90 cm	Maris Pro Matt	280	270	450	160	46	360	350	520	200	50
	FNO 60 80 90 cm	Neo	300	280	150	160	48	380	360	530	190	53
	FSMA 60 80 90 cm	Smart	300	280	150	160	48	380	360	530	190	53
	FLG 60 80 90 cm	Lago	300	280	150	160	48	380	360	530	190	53
Wandhauben	FTMY AH 90 cm	Mythos Air Hub-T	290	280	490	170	56	420	410	540	220	61
	FSMD 50 cm	Smart Deco	280	270	410	150	47	380	370	490	200	54
	TALE W 60 80 90 120 cm	Tale	300	270	460	165	48	370	350	510	200	54
	FTLN H 45 90 cm	T-shape Avant-silence	290	285	460	165	48	370	365	510	200	53
Inselhauben	TALE I 90 cm	Tale	300	270	460	165	48	370	350	510	200	54
	FSMS F42	Smart Suspended	290	270	450	150	53	420	410	540	200	59
	FTLN I H 45 90 cm	T-shape Avant-silence I.	290	285	450	165	48	370	365	510	200	53
Deckenhauben	FCMY C AH 120 cm	Mythos Air Hub-D	200	190	160	15	43	370	350	480	60	58
	FCMY FL 90 cm	Mythos Full Light	200	190	180	15	43	360	350	530	60	56
	FCMY C 90 120 cm	Mythos	200	190	170	15	45	360	350	500	60	58
	FCMA C 90 120 cm	Maris	210	200	190	15	43	360	350	560	60	56
Downdraft	FDW 88 cm	Dawn	165	160	140	65	38	285	280	450	115	49
Lüfterbausteine	FBFE 52 70 cm	Inca Lux	290	280	390	130	47	460	450	470	165	57
	FBFP 52 70 86 cm (abweichende Werte für die 52 cm breite Variante)	Inca Lux Matt	300	290	460	150	47	430	420	550	200	56
Flachschirmhauben	FTCO 60 90 cm	Omnia	190	180	300	100	53	250	240	440	115	57
	FSM 60 cm	Smart	235	225	200	85	58	335	315	220	100	67

Smart Suspended FSMS F42
BK Matt



Tale 915 W BK Matt



Leistungsstufe 3					Leistungsstufe 4					Intensivstufe 1					Intensivstufe 2				
Freiblasende Luftleistung	Luftleistung gem. EN 61591	max. Luftdruck	Elektrische Leistungsaufnahme	Geräusch gem. EN 60704-3	Freiblasende Luftleistung	Luftleistung gem. EN 61591	max. Luftdruck	Elektrische Leistungsaufnahme	Geräusch gem. EN 60704-3	Freiblasende Luftleistung	Luftleistung gem. EN 61591	max. Luftdruck	Elektrische Leistungsaufnahme	Geräusch gem. EN 60704-3	Freiblasende Luftleistung	Luftleistung gem. EN 61591	max. Luftdruck	Elektrische Leistungsaufnahme	Geräusch gem. EN 60704-3
m3/h	m3/h	Pa	Watt	dB(A)	m3/h	m3/h	Pa	Watt	dB(A)	m3/h	m3/h	Pa	Watt	dB(A)	m3/h	m3/h	Pa	Watt	dB(A)
480	470	560	230	57	-	-	-	-	-	820	800	600	270	69	-	-	-	-	-
470	450	500	30	56	-	-	-	-	-	760	740	560	100	67	900	880	630	140	71
470	450	500	30	56	-	-	-	-	-	760	740	560	100	67	900	880	630	140	71
460	450	560	240	56	-	-	-	-	-	800	790	600	270	68	-	-	-	-	-
460	450	560	240	56	-	-	-	-	-	800	790	600	270	68	-	-	-	-	-
480	470	560	230	57	-	-	-	-	-	820	800	600	270	69	-	-	-	-	-
480	470	560	230	57	-	-	-	-	-	820	800	600	270	69	-	-	-	-	-
480	470	560	230	57	-	-	-	-	-	820	800	600	270	69	-	-	-	-	-
590	580	580	270	68	-	-	-	-	-	750	740	590	270	72	-	-	-	-	-
640	630	560	250	65	-	-	-	-	-	-	-	-	-	-	-	-	-	-	-
460	450	560	240	60	-	-	-	-	-	800	780	590	270	71	-	-	-	-	-
480	470	540	240	57	-	-	-	-	-	780	750	570	270	68	-	-	-	-	-
460	450	560	240	60	-	-	-	-	-	800	780	590	270	71	-	-	-	-	-
590	580	570	240	66	-	-	-	-	-	760	740	580	250	70	-	-	-	-	-
480	470	540	240	57	-	-	-	-	-	780	750	570	270	68	-	-	-	-	-
430	400	490	85	60	-	-	-	-	-	750	700	510	220	72	-	-	-	-	-
420	400	540	85	59	-	-	-	-	-	540	520	560	220	65	750	720	540	250	71
410	400	540	85	59	-	-	-	-	-	530	510	560	220	67	750	720	540	250	72
410	400	550	85	59	-	-	-	-	-	530	520	560	220	65	750	740	540	250	72
350	340	520	150	52	430	420	530	190	57	700	670	540	270	69	-	-	-	-	-
590	570	530	210	63	-	-	-	-	-	690	670	540	250	66	-	-	-	-	-
616	610	590	240	64	-	-	-	-	-	750	720	600	250	68	-	-	-	-	-
410	400	510	120	66	-	-	-	-	-	590	560	590	125	71	-	-	-	-	-
415	380	240	140	69	-	-	-	-	-	-	-	-	-	-	-	-	-	-	-



Dunstabzüge

Hauben Zubehör

Schächte	Schachtverlängerungen
112.0197.447 Teleskop-Schacht	112.0017.983 Schachtverlängerung
112.0549.122 Teleskop-Schacht	112.0036.204 Schachtverlängerung
112.0285.288 Schacht schwarz	112.0683.833 Schachtverlängerung
112.0681.031 Schacht schwarz	
112.0683.832 Schacht schwarz	

Modellfamilie	Typ	112.0197.447	112.0549.122	112.0285.288	112.0681.031	112.0683.832	112.0017.983	112.0036.204	112.0683.833
Dawn	FDW	-	-	-	-	-	-	-	-
Inca Lux	FBFE	-	-	-	-	-	-	-	-
Inca Lux	FBFP	-	-	-	-	-	-	-	-
Lago	FLG	•	-	•	-	-	-	•	-
Maris	FCMA C	-	-	-	-	-	-	-	-
Maris Pro	FMA 2.0 PRO	-	-	-	-	-	•	-	•
Maris Pro Matt	FMA PRO MATT	-	-	-	-	-	•	-	•
Mythos	FCMY C	-	-	-	-	-	-	-	-
Mythos Air Hub	FVMY AH	-	-	-	-	•	-	-	-
Mythos Air Hub-T	FTMY AH	-	-	-	-	-	-	-	-
Mythos Air Hub-D	FCMY CAH	-	-	-	-	-	-	-	-
Mythos Full Light	FCMY FL	-	-	-	-	-	-	-	-
Mythos Perimetral Pro	FMY PER PRO	-	-	-	-	-	•	-	•
Mythos Pro	FMY PRO	-	-	-	-	-	•	-	•
Neo	FNO	•	-	•	-	-	-	•	-
Omnia	FTCO	-	-	-	-	-	-	-	-
Smart	FSMA	•	-	•	-	-	-	•	-
Smart GL	FSM GL	-	-	-	-	-	-	-	-
Smart Deco	FSMD	-	•	-	-	-	-	-	-
Smart Suspended	FSMS F42	-	-	-	-	-	-	-	-
Tale	TALE	-	-	-	-	-	•	-	-
Tale Insel	TALE I	-	-	-	-	-	-	-	-
T-shape Avant-silence	FTLN H 45	-	-	-	-	-	-	-	-
T-shape Avant-silence I.	FTLN I H 45	-	-	-	-	-	-	-	-

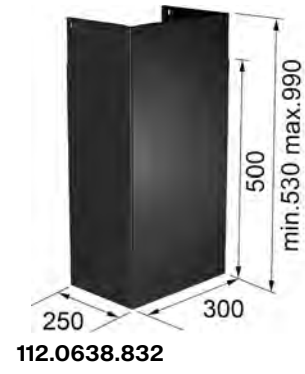
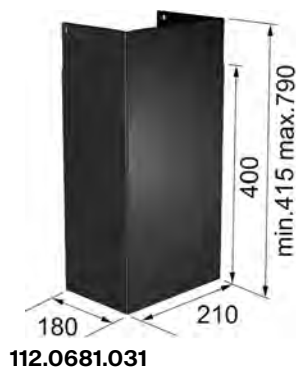
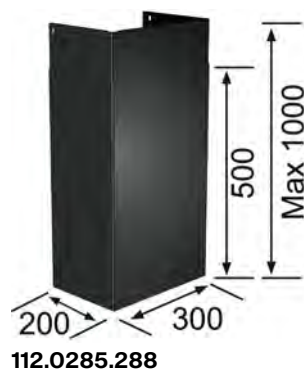
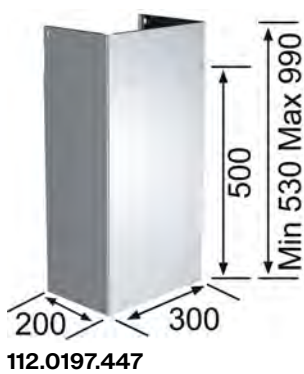

Dunstabzüge

Fettfilter	Aktivkohlefilter		Standard	High-Performance	Reaktivierbar		Reaktivierbar		Reaktivierbar	
	Tauschzyklus				3 Monate	6 Monate	24 Monate	15 Monate	36 Monate	
Fettabscheidegrad B	Reinigungszyklus		-	-	4 Monate	4 Monate	3 bis 4 Monate			
112.0674.302	112.0016.755	112.0016.756	112.0016.758	112.0067.942	112.0174.995	112.0174.994**	112.0174.992**	112.0262.703*	112.0289.753*	112.0339.360

-	-	-	-	-	-	-	-	•	•	-
-	•	-	-	-	•	•	-	-	-	-
-	•	-	-	-	•	•	-	-	-	-
•	•	-	-	-	•	•	-	-	-	-
-	-	-	-	-	-	-	-	-	-	•
-	•	-	-	-	•	•	-	-	-	-
-	•	-	-	-	•	•	-	-	-	-
-	-	-	-	-	-	-	-	-	-	•
-	-	•	-	-	-	-	•	-	-	-
-	-	-	-	-	-	-	-	-	-	•
-	•	-	-	-	•	•	-	-	-	-
-	•	-	-	-	•	•	-	-	-	-
-	•	-	-	-	•	•	-	-	-	-
-	-	-	•	-	-	-	-	-	-	-
•	•	-	-	-	•	•	-	-	-	-
-	-	-	-	•	-	-	-	-	-	-
-	•	-	-	-	•	•	-	-	-	-
-	•	-	-	-	•	•	-	-	-	-
-	-	•	-	-	-	-	•	-	-	-
-	-	•	-	-	-	-	-	•	-	-
-	-	•	-	-	-	-	-	-	•	-
-	-	•	-	-	-	-	-	-	-	-
-	-	•	-	-	-	-	-	-	-	-

Allgemein gültiges Zubehör:

Seitlicher Schacht 112.0027.872

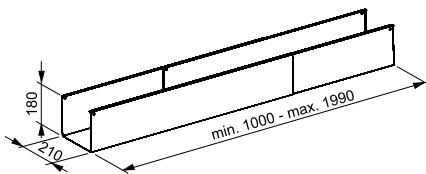

* Der poröse Teil des Filters sollte mindestens alle 4 Monate oder bei sehr intensivem Gebrauch auch öfter in der Spülmaschine gewaschen werden.

** Der Aktivkohlefilter kann in der Spülmaschine bei max. 70°C oder von Hand mit warmem Wasser gewaschen werden. Hierbei dürfen keine scheuernden Schwämme und kein Geschirrspülmittel verwendet werden. Danach den Aktivkohlefilter für 2 Stunden im Ofen bei einer Temperatur von max. 70°C oder bei Raumtemperatur trocknen lassen (hierbei den Filter senkrecht aufstellen, damit das Wasser ungehindert ablaufen kann).



Kochfeld Abzüge

S. 376	Maris 2Gether	FMA 839 HI
S. 374	Mythos 2Gether	FMY 839 HI 2.0
S. 372	Mythos 2Gether Glas	FMY 839 HE
S. 378	Smart 2Gether	FSM HI



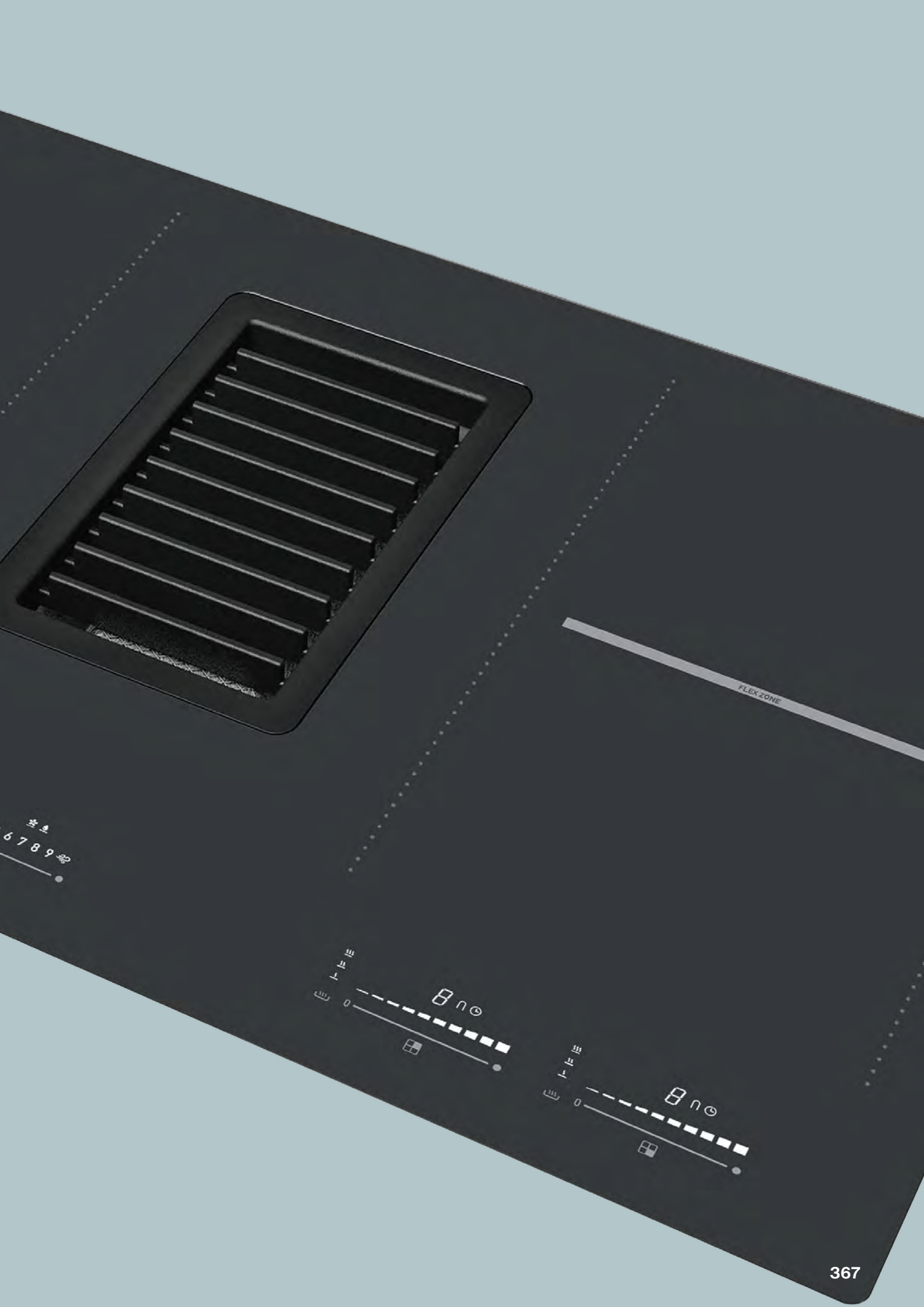

安全
6789部

FLEX ZONE

FLEX ZONE
no

FLEX ZONE
no

Übersicht Kochfeldabzüge

NEW

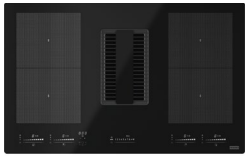

Mythos 2Gether Glas
FMY 839 HE
S. 372

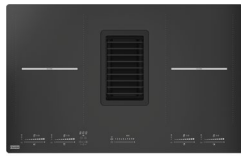

Mythos 2Gether
FMY 839 HI 2.0
S. 374



Maris 2Gether
FMA 839 HI
S. 376

NEW



Smart 2Gether
FSM HI
S. 378

Auf einen Blick: Was kann der Kochfeldabzug?

Die Piktogramme geben Ihnen einen schnellen Überblick über die technischen Eigenschaften der jeweiligen Haube.



Umluft: Die Luft wird angesaugt, dann durch den Fettfilter gereinigt und danach über einen Aktivkohlefilter, der Gerüche bindet, zurück in die Raumluft geleitet.



Nachlaufautomatik: In der automatischen Nachlaufzeit wird der Restdunst zuverlässig entfernt. Nach Ablauf der Zeit schalten sich Lüfter und Beleuchtung automatisch ab.



Abluft: Die Luft und Kochdunst werden angesaugt, über einen Fettfilter gereinigt und nach draußen befördert.



Intervall-Lüftungsautomatik: Die Intervall-Lüftung sorgt für konstanten Luftaustausch. Sie schaltet sich automatisch in der Leistungsstufe 1 für 10 Min/h ein. Die Funktion wird per Tastendruck aktiviert.



Touch Control Bedienung: Im Glas integrierte Bedientasten sorgen für mühelose Reinigung. Ein leichtes Antippen der Sensortasten genügt, um Leistungsstufen oder Funktionen einzustellen.



Sättigungsanzeige Metall-/Aktivkohlefilter: Die Anzeige erinnert an den Filterwechsel: Nach 100 Betriebsstunden ist die Sättigung des Metallfettfilters, nach 200 die des Aktivkohlefilters erreicht, die Sättigungsanzeige leuchtet auf.

Leistungswerte Energieeffizienzklasse (gem. EU-Regulierung 65/2014)



Fettabscheidegrad: Der Wert gibt an, wie viel Prozent des im Dunst enthaltenen Fetts in den Fettfiltern aufgefangen wird.



57 dB

Lautstärke: Die Lautstärke, gemessen auf der höchsten Leistungsstufe. Dank kontinuierlicher Optimierung: Hauben ab 2017 deutlich Geräuschreduziert.



Gebläseeffizienz: Angabe dafür wie sparsam Strom eingesetzt wird, um die Abluft bzw. Umluft durch die verschiedenen Filter zu leiten.





Auf einen Blick: Was kann das Kochfeld?

Die Piktogramme geben Ihnen einen schnellen Überblick über die technischen Eigenschaften des Kochfeldes.



Boostfunktion: Die Boostfunktion verstärkt das Aufheizen und sorgt für intensive Hitze bei kurzer Ankochzeit.



Doubleboostfunktion: Die leistungsstarke Doubleboostfunktion sorgt für schnellste Ankochzeit bei intensiver Hitze. Perfekt zum Wasserkochen oder scharfen Anbraten.



Automatische Brückenschaltung: Die Auto-Brückenschaltung sorgt automatisch dafür, dass zwei Flexi-Kochzonen zusammengeschaltet und große Töpfe, Pfannen oder Bräter effizient erwärmt werden.



Quick Start: Das Kochfeld erkennt die Kochzone von Töpfen automatisch. Es muss nur die gewünschte Leistungsstufe eingestellt werden, ein manuelles Anwählen von Kochzonen entfällt.



Sensorstufen: Die Komfortfunktion regelt die optimale Heizstufe automatisch. Die sensorgesteuerte Schmelz- (ca. 42°C), Warmhalte- (ca. 70°C) und Siedestufe (ca. 94°C) sorgen für eine einheitliche Temperatur.



Pause: Mit der Pausenfunktion kann der Kochvorgang kurzerhand per Knopfdruck unterbrochen und alle Kochzonen wieder exakt auf vorheriger Leistungsstufe aktiviert werden.



Touch Control Bedienung: Im Glas integrierte Bedientasten sorgen für mühelose Reinigung. Ein leichtes Antippen der Sensortasten genügt, um Leistungsstufen oder Funktionen einzustellen.



Restwärmeanzeige: Die Restwärmeanzeige zeigt an, ob die Kochzonen noch heiß sind – als Schutzfunktion vor Verbrennungen.



Kindersicherung: Die Sicherheitsverriegelung verhindert ungewolltes Einschalten der Kochzonen.



Induktion: Magnetisches Kochgeschirr wird auf der Kochzone schnell, energieeffizient und sicher erhitzt. Übergelaufenes brennt nicht an, das Glaskochfeld ist mühelos reinigbar.

Kochfeld Abzüge

Doppelter Vorteil



Unsere Kochfeldabzüge vereinen das Beste aus beiden Welten: der Welt der Dunstabzugshauben und der der Induktionskochfelder. Diese clevere 2-in-1 Lösung garantiert maximale Funktionalität und totale Designfreiheit, da die Dunstabzugshaube Teil des Induktionskochfeldes wird und so ein weites, angenehmes Raumgefühl in Ihrer Küche entsteht.

Die Oberflächen unserer Kochfeldabzüge sind einfach abzuwischen und der Fettfilter kann in der Spülmaschine gereinigt werden. Der integrierte Auffangbehälter fängt bis zu 200 ml verschüttetes Wasser auf, während das bündige Abdeckgitter es einfach macht, schwere, heiße Töpfe oder Pfannen von einer Kochzone zur anderen zu bewegen, ohne dass man diese anheben muss. Die breite LED-Touchscreen-Benutzeroberfläche hilft, die Leistung mit einer einfachen Berührung zu steuern. Einfach zu bedienen, zu reinigen und zu lieben. Dies ist unsere 2Gether Kochfeldabzugsserie.

NEW

Mythos 2Gether Glas

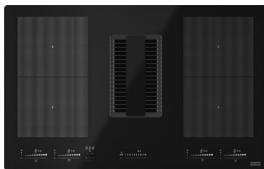

Absolute Eleganz und erstklassige Funktionalität.

Die schwarze Glasoberfläche in Verbindung mit dem neuen Design des Abdeckgitters macht den Mythos 2Gether Glas Kochfeldabzug zur perfekten Lösung für schöne, minimalistische und hochwertige Küchen. Aber dieser Kochfeldabzug ist bei weitem nicht nur schön anzusehen, er besitzt die Energieeffizienzklasse A+ und verfügt über eine erstaunliche Saugleistung mit einer Geschwindigkeit in der Intensivstufe von 620 m³/h. Er besitzt vier Induktionszonen, davon zwei flexible Zonen für große Pfannen.

Mythos 2Gether



Minimalistisches Design und beste Energieeffizienzklasse.

Dank seines Designs lässt sich der Mythos 2Gether Kochfeldabzug perfekt in die Arbeitsplatte integrieren. Die elegante schwarze Glasoberfläche passt einwandfrei in eine minimalistische Umgebung. Dank des robusten gusseisernen Abdeckgitters ist der Kochfeldabzug so langlebig und hitzebeständig, dass Sie bedenkenlos heiße Pfannen darauf abstellen können. Mythos 2Gether ist mit der Energieeffizienzklasse A+++ der Beste seiner Klasse.

Maris 2Gether

Leistungsfähig, langlebig und schön.

Der Maris 2Gether Kochfeldabzug kann bis zu 700 m³/h Luft um Ihre Töpfe und Pfannen herum absaugen, die sich auf den vier Kochzonen des Kochfeldes befinden. Seine vier Induktionszonen, von denen zwei flexibel für große Pfannen sind, machen das Kochen extrem einfach und zufriedenstellend. Auch die Umwelt wird sich freuen, denn unser Maris 2Gether Kochfeldabzug hat die Energieeffizienzklasse A++.



NEW

Smart 2Gether



Kompakter, mehr Funktionen und intelligenter.

Durch das moderne und ansprechende Design passt der Smart 2Gether Kochfeldabzug in einen Standard 60 cm Schrankausschnitt und lässt mehr Platz im Arbeitsbereich für Ihre Rezepte. Aber seine geringere Größe macht ihn nicht weniger funktional: Er verfügt über vier Induktionszonen und eine flexible Zone für große Pfannen. Die Intelligenz des Smart 2Gether Kochfeldabzuges zeigt sich auch in seiner Energieeffizienzklasse A++ und in seiner Geräuscharmheit, dank eines reduzierten Geräuschpegels.

NEW

MYTHOS 2GETHER GLAS

Produktfamilie
Mythos

- Induktionskochfeld mit integriertem Kochfeldabzug
- Separate Ansteuerung für jedes einzelne Kochfeld
- Spülmaschinengeeignetes Abdeckgitter aus Premium Kunststoff und Glas
- Reinigungsfreundliche Materialien

A+

43 kWh/Jahr



8 Stufen + 2
Intensivstufen

Intensivstufe
620 m³/h

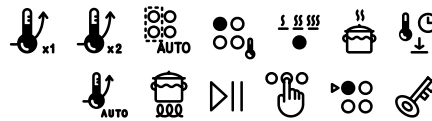
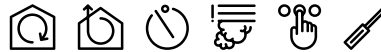
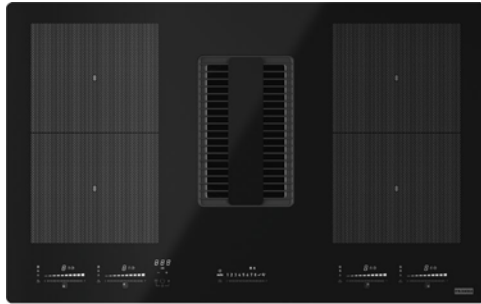

Planungshinweise

Lieferbar ab Januar 2023

- Gesamtanschlusswert: 220W
- Anzeigenfarbe: Weiß
- Einbau: Flächenbündig oder Auflage
- Umluft für 60 und 100 mm Sockel
- Unterschrank 80/90 cm

Typ/Farbe

FMY 839 HE
Schwarz

Artikel-Nr.

340.0679.889

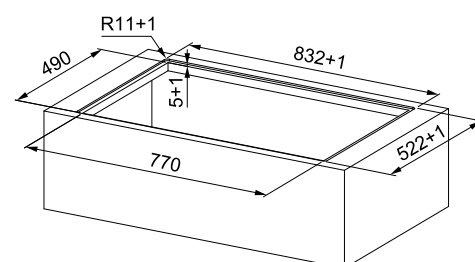
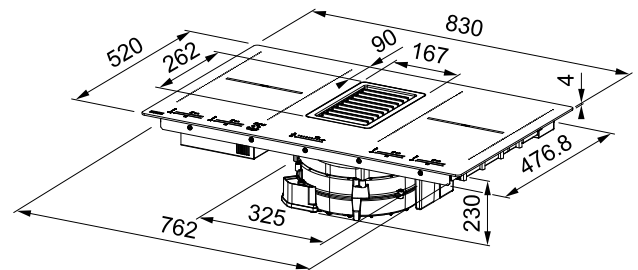
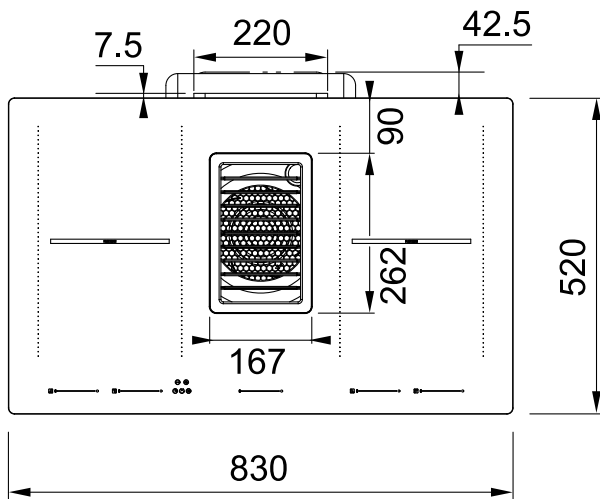

220×180 mm
P: 2.100 W
Boost: 2.600 W
Doubleb.: 3.700 W

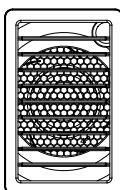

220×180 mm
P: 2.100 W
Boost: 2.600 W
Doubleb.: 3.700 W

220×180 mm
P: 2.100 W
Boost: 2.600 W
Doubleb.: 3.700 W

220×180 mm
P: 2.100 W
Boost: 2.600 W
Doubleb.: 3.700 W

Kochfeldabzüge



ABLUFT

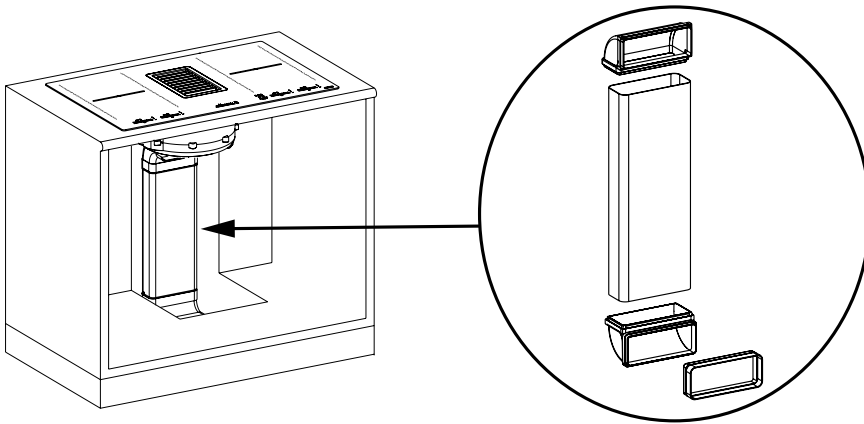

Typ/Farbe

Artikel-Nr.

Abluft Kit

112.0539.569



UMLUFT BEI SOCKELHÖHE 60 MM

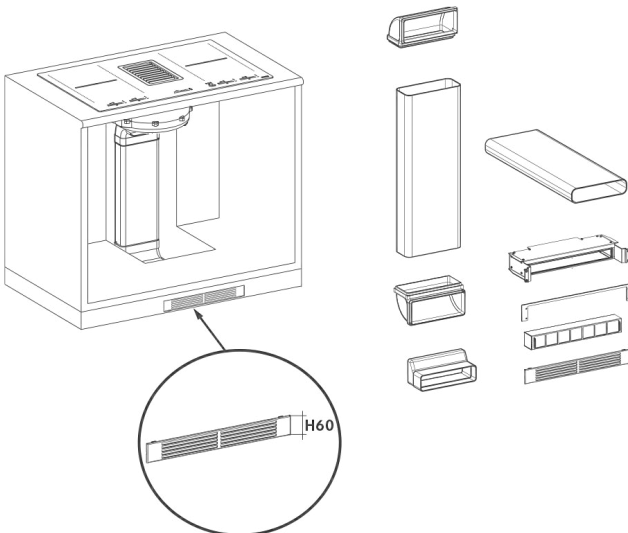

Typ/Farbe

Artikel-Nr.

Umluft Kit

112.0539.568

Sockel 60 mm
inkl. Aktivkohlefilter

Aktivkohlefilter

112.0548.447

Aktivkohlefilter der im Ofen
bei 200°C alle 2-3 Monate
regeneriert werden kann.



UMLUFT BEI SOCKELHÖHE 100 MM

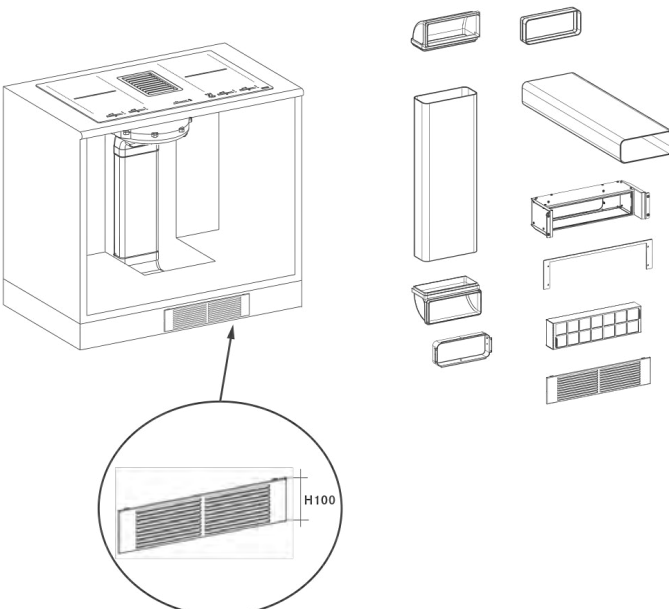

Typ/Farbe

Artikel-Nr.

Umluft Kit

112.0539.570

Sockel 100 mm
inkl. Aktivkohlefilter

Aktivkohlefilter

112.0548.448

Aktivkohlefilter der im Ofen
bei 200°C alle 2-3 Monate
regeneriert werden kann.



MYTHOS 2GETHER

Produktfamilie
Mythos

- Induktionskochfeld mit integriertem Kochfeldabzug
- Flächenbündig integriertes Abdeckgitter aus Guss-eisen
- Wasserbeständig durch zwei Auffangbehälter und wasserdichte elektronische Bauteile
- Automatische Bridge-Zonen für flexible Nutzung der Kochfelder
- Separate Ansteuerung für jedes einzelne Kochfeld

A+++

25 kWh/Jahr



8 Stufen + 2
Intensivstufen

Intensivstufe
700 m³/h

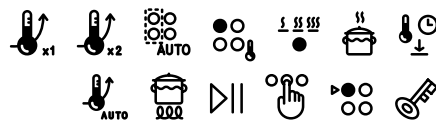

Planungshinweise

- Gesamtanschlusswert: 7,4 kW
- Glasfarbe: Schwarz
- Anzeigefarbe: Weiß
- Einbau: Flächenbündig oder Auf-lage
- Umluft für 60 und 100 mm Sockel
- Unterschrank 80/90 cm



Typ/Farbe

FMY 839 HI 2.0
Schwarz

Artikel-Nr.

340.0597.249

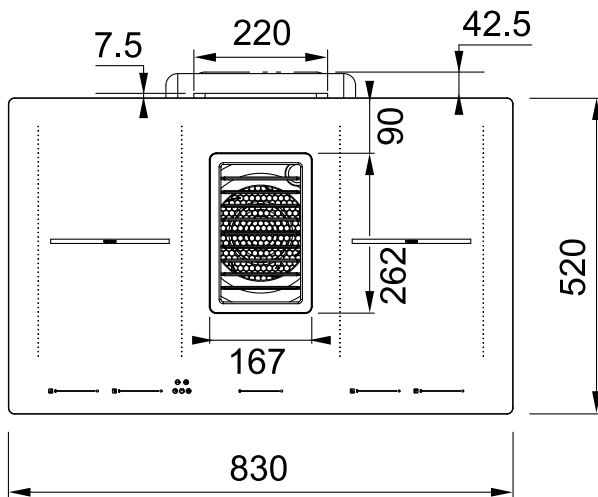

Installation

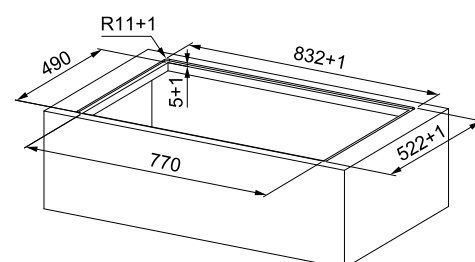
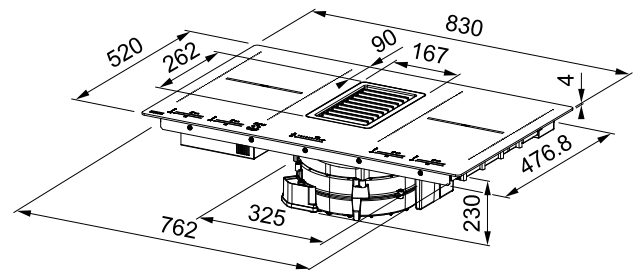

220×180 mm P: 2.100 W Boost: 2.600 W Doubleb.: 3.700 W		220×180 mm P: 2.100 W Boost: 2.600 W Doubleb.: 3.700 W
220×180 mm P: 2.100 W Boost: 2.600 W Doubleb.: 3.700 W		220×180 mm P: 2.100 W Boost: 2.600 W Doubleb.: 3.700 W

Kochfeldabzüge



ABLUFT

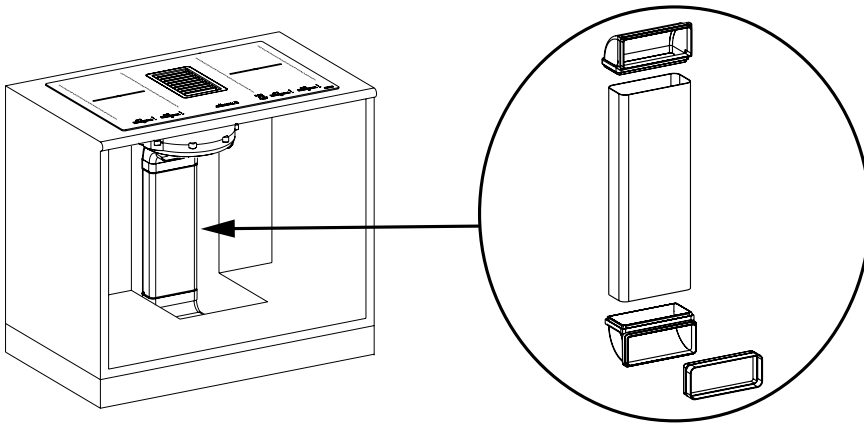

Typ/Farbe

Artikel-Nr.

Abluft Kit

112.0539.569



UMLUFT BEI SOCKELHÖHE 60 MM

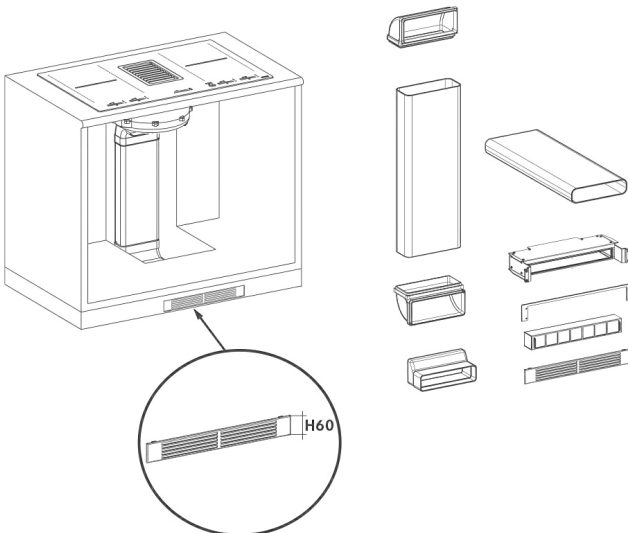

Typ/Farbe

Artikel-Nr.

Umluft Kit

112.0539.568

Sockel 60 mm
inkl. Aktivkohlefilter

Aktivkohlefilter 112.0548.447

Aktivkohlefilter der im Ofen
bei 200°C alle 2-3 Monate
regeneriert werden kann.



UMLUFT BEI SOCKELHÖHE 100 MM

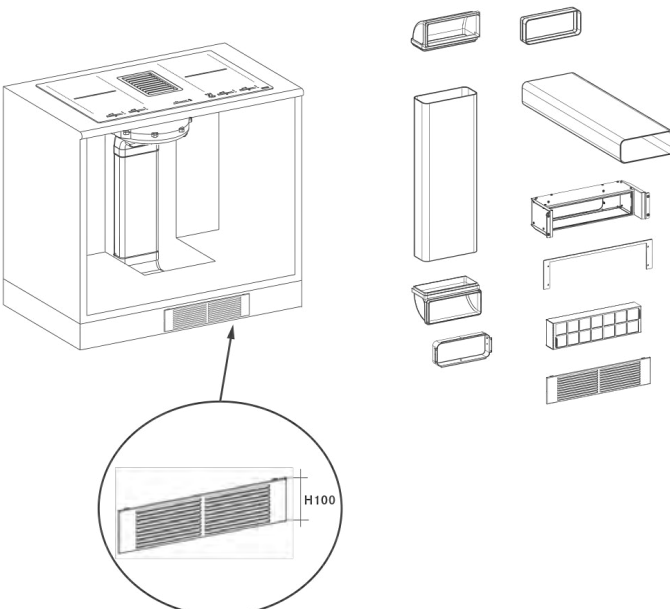

Typ/Farbe

Artikel-Nr.

Umluft Kit

112.0539.570

Sockel 100 mm
inkl. Aktivkohlefilter

Aktivkohlefilter 112.0548.448

Aktivkohlefilter der im Ofen
bei 200°C alle 2-3 Monate
regeneriert werden kann.



MARIS 2GETHER

Produktfamilie
Maris

- Induktionskochfeld mit integriertem Kochfeldabzug
- Flächenbündig integriertes Abdeckgitter
- Wasserbeständig durch zwei Auffangbehälter und wasserdichte elektronische Bauteile
- Zentrale Steuerung der Kochfelder
- Fettfiltereffizienz „B“

A++

29 kWh/Jahr



8 Stufen + 2
Intensivstufen

Intensivstufe
700 m³/h



Planungshinweise

- Gesamtanschlusswert: 7,5 kW
- Glasfarbe: Schwarz
- Anzeigefarbe: Rot
- Einbau: Flächenbündig oder Auflage
- Umluft für 60 und 100 mm Sockel
- Unterschrank 80/90 cm

Typ/Farbe

FMA 839 HI
Schwarz

Artikel-Nr.

340.0595.364

Installation

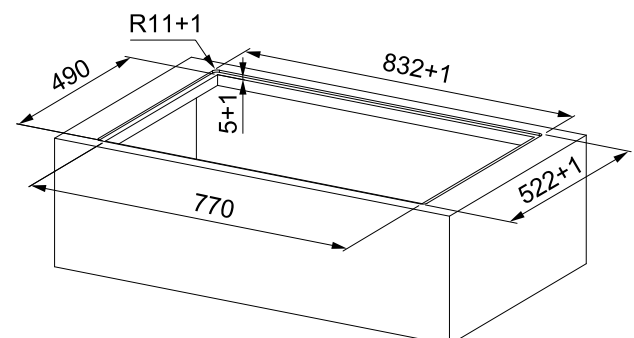
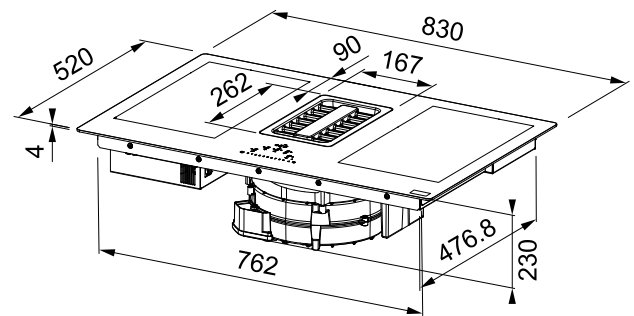
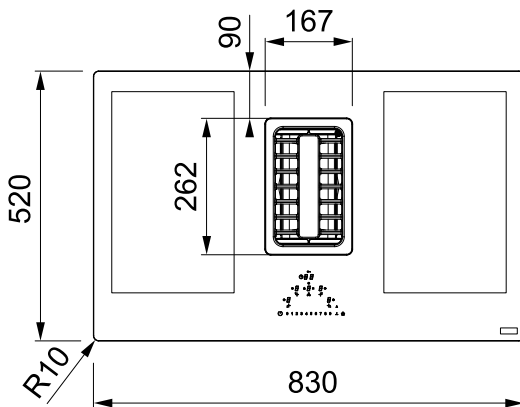

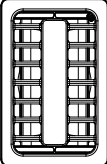
210×190 mm P: 2.100 W Boost: 3.000 W		210×190 mm P: 2.100 W Boost: 3.000 W
210×190 mm P: 2.100 W Boost: 3.000 W		210×190 mm P: 2.100 W Boost: 3.000 W



ABLUFT

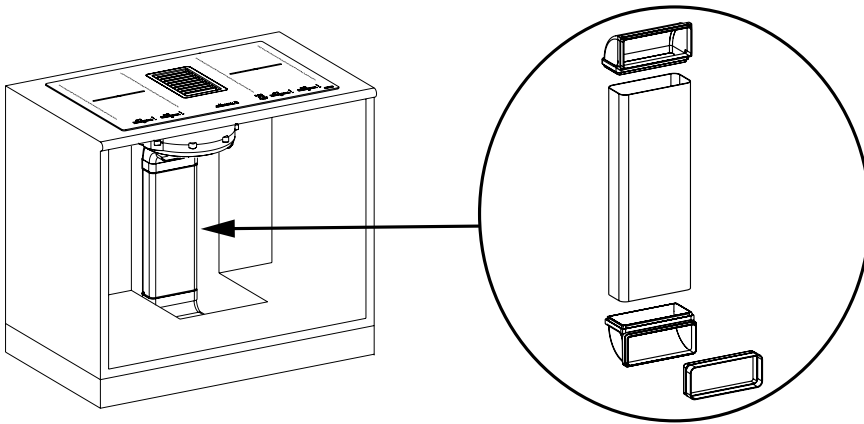

Typ/Farbe

Artikel-Nr.

Abluft Kit

112.0539.569



UMLUFT BEI SOCKELHÖHE 60 MM

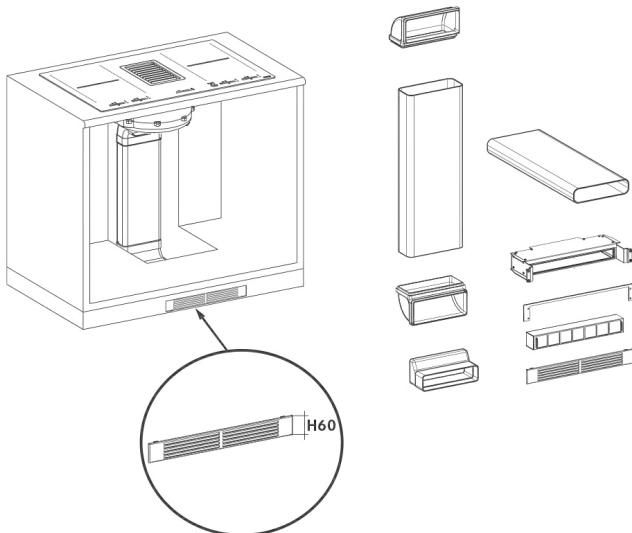

Typ/Farbe

Artikel-Nr.

Umluft Kit

112.0539.568

Sockel 60 mm
inkl. Aktivkohlefilter

Aktivkohlefilter 112.0548.447

Aktivkohlefilter der im Ofen
bei 200°C alle 2-3 Monate
regeneriert werden kann.



UMLUFT BEI SOCKELHÖHE 100 MM

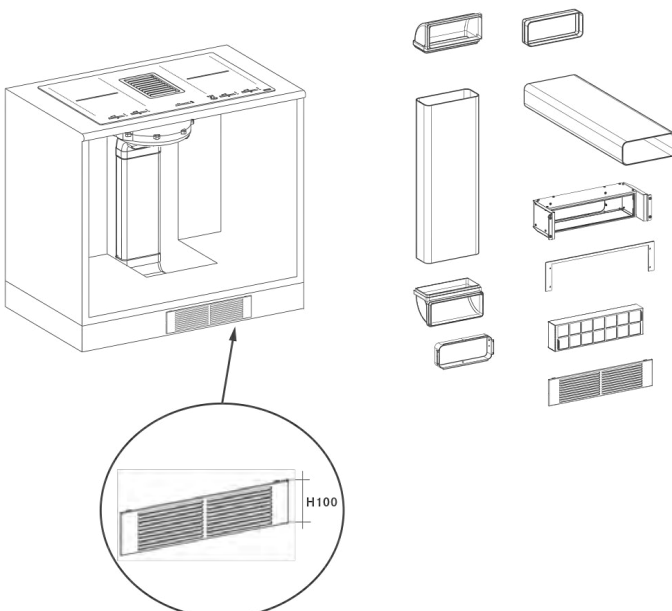

Typ/Farbe

Artikel-Nr.

Umluft Kit

112.0539.570

Sockel 100 mm
inkl. Aktivkohlefilter

Aktivkohlefilter 112.0548.448

Aktivkohlefilter der im Ofen
bei 200°C alle 2-3 Monate
regeneriert werden kann.



NEW SMART 2GETHER

Produktfamilie
Smart

- Kompaktes Induktionskochfeld mit integriertem Kochfeldabzug
- Reinigungsfreundliche Materialien
- Eine Bridge-Zone für große Pfannen
- Fettfiltereffizienz „B“

A++

29 kWh/Jahr

A B 64 dB

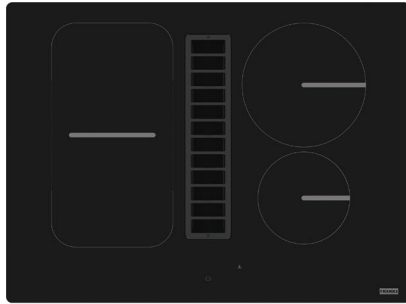
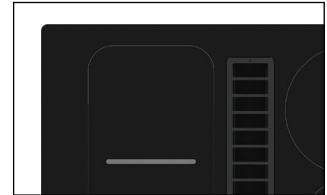
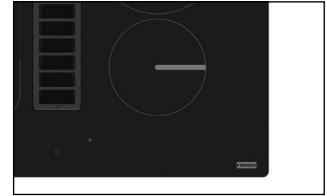

8 Stufen + 2
Intensivstufen

Intensivstufe
630 m³/h

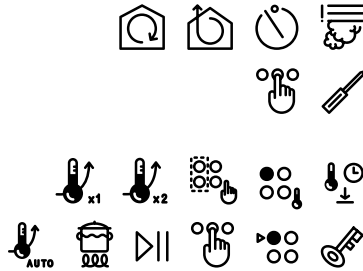

Planungshinweise

- Gesamtanschlusswert: 220W
- Anzeigenfarbe: Rot
- Einbau: Flächenbündig oder Auflage
- Umluft für 60, 80 und 100 mm Sockel
- Unterschrank mind. 60 cm

Typ/Farbe

FSM 709 HI
Schwarz

Artikel-Nr.

340.0678.203

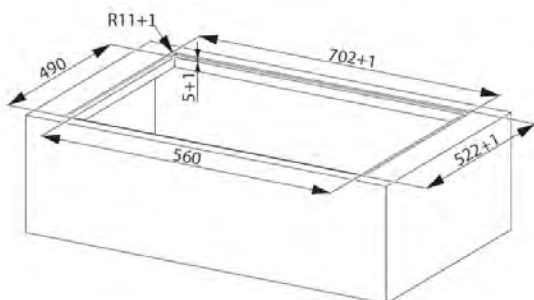
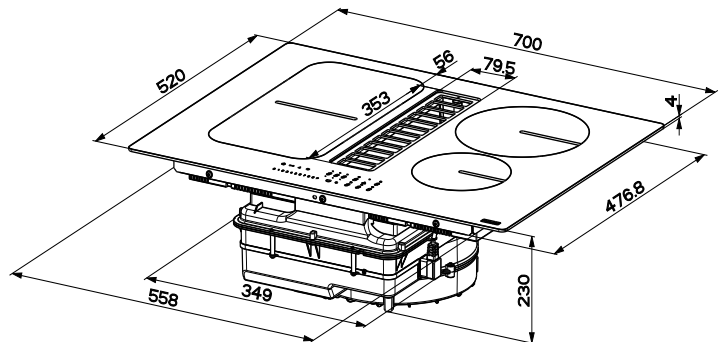
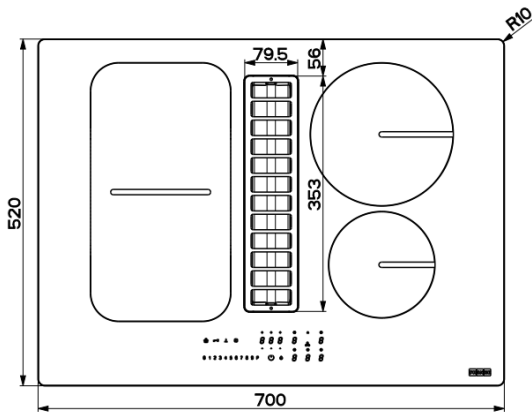

Kochfeldabzüge



ABLUFT

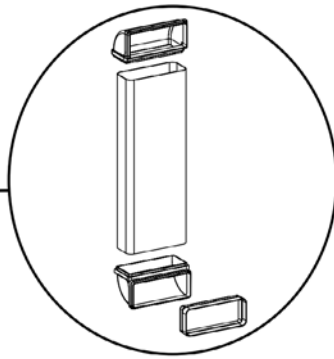
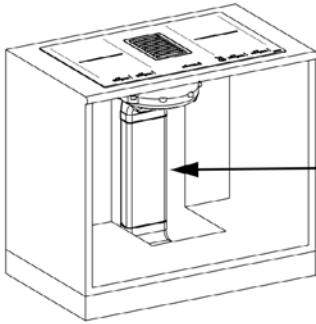

Typ/Farbe	Artikel-Nr.
Abluft Kit	112.0539.569



UMLUFT BEI SOCKELHÖHE 60 MM



Typ/Farbe	Artikel-Nr.
Umluft Kit Sockel 60 mm inkl. Aktivkohlefilter	112.0678.324

Aktivkohlefilter	112.0548.447
-------------------------	--------------



Aktivkohlefilter der im Ofen bei 200°C alle 2-3 Monate regeneriert werden kann.



UMLUFT BEI SOCKELHÖHE 80 MM



Typ/Farbe	Artikel-Nr.
Umluft Kit Sockel 80 mm inkl. Aktivkohlefilter	112.0675.694

Aktivkohlefilter	112.0679.772
-------------------------	--------------



Aktivkohlefilter kann in der Spülmaschine gewaschen werden und danach bei ca. 50°C für eine Stunde im Backofen getrocknet werden.



UMLUFT BEI SOCKELHÖHE 100 MM



Typ/Farbe	Artikel-Nr.
Umluft Kit Sockel 100 mm inkl. Aktivkohlefilter	112.0678.323

Aktivkohlefilter	112.0548.448
-------------------------	--------------



Aktivkohlefilter der im Ofen bei 200°C alle 2-3 Monate regeneriert werden kann.



Zubehör & Infos

Zubehör	
S. 382	ALL-IN Zubehörmöglichkeiten
S. 387	Andy Chef
S. 388	Nachrüst Ventilsets Schwarz Matt „Black Collection“
S. 389	Mythos Masterpiece Ventilsets
S. 390	Mythos Masterpiece Zubehör
S. 394	Abtropfbecken
S. 397	Rollmatten
S. 398	Schneidebretter
S. 399	Ventile
S. 400	Spülen Zubehör
S. 401	Werkzeuge
S. 401	Armaturen Zubehör
S. 402	Pflegemittel
Infos	
S. 405	Neuheiten und Streichungen
S. 406	Index
S. 410	AGBs B2B
S. 412	AGBs B2C
S. 418	Kontakt



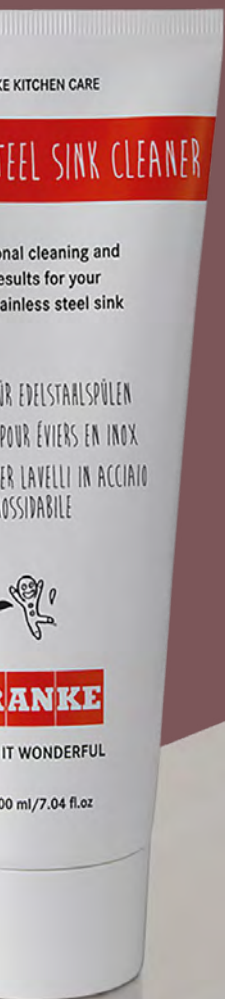

Perfekter Genuss, entspannter Küchenalltag

ALL-IN

Die ALL-IN-Lösung zum Schneiden, Abtropfen, Waschen und Aufbewahren Ihrer Zubereitungen. Verwandeln Sie Ihre Spüle in einen stilvollen und spielerischen Arbeitsplatz. ALL-IN ist ein flexibles System für die Zubereitung von Speisen, das mehr Dynamik in Ihre Küche und Ihr Leben bringt.



Acht Zubehörteile, vielseitige Verwendungsmöglichkeiten, passend zu all unseren Spülen und Becken*



*Passend für alle Beckenmaße von 340mm bis 540mm



Die Vorbereitung ist das A und O

Mit Schneidebrett, Abtropfbecken und Auffang-/ Restebehälter können Sie sofort starten:

- Gemüse, Obst und andere Zutaten schneiden
- zerkleinerte Lebensmittel direkt im Behälter auffangen
- Grünabfälle sammeln und entsorgen
- fertige Zutaten im Kühlschrank lagern



Mehr Spaß bei der Arbeit

Auch beim Kochen unterstützt das multifunktionale Zubehör:

- auf der Schiene Töpfe abstellen, während man sie mit Wasser befüllt
- im Abtropfbecken gekochte Nudeln oder Gemüse abgießen
- auf der mobilen Abtropfmatte heiße Töpfe abstellen und die Arbeitsfläche schützen



Eine saubere Sache

Clevere Helfer beim Abwasch sind Abtropfbecken und die mobile Abtropfmatte, sie eignen sich perfekt zum Abstellen und Trocknen von:

- Gläsern und Geschirr
- Besteck und kleinen wie großen Kochutensilien



Ordnung leicht gemacht

Mit den ALL-IN Zubehör ist die Küche im Handumdrehen wunderbar aufgeräumt:

- alle Einzelteile finden Platz in der Aufbewahrungsschale
- und lässt sich platzsparend im Küchenschrank verstauen



Teleskopierbare Schiene

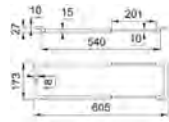

Aufbewahrungsschale

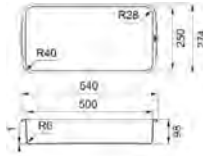

Mobile Abtropfmatte

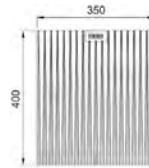

Bambus Schneidebrett



Kleiner Restbehälter

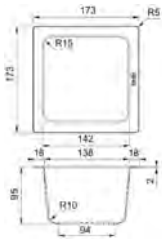

Kleines Abtropfbecken

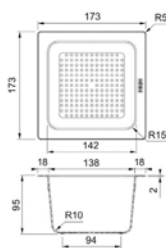

Großes Abtropfbecken

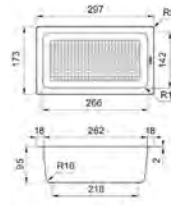

Bambus Verschlussdeckel

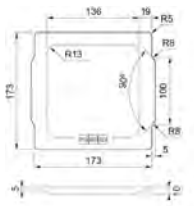

Set 1

112.0655.481

- Teleskopierbare Schiene
- Bambus Schneidebrett
- Großes Abtropfbecken



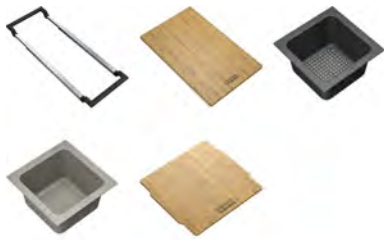

Set 2

112.0655.482

- Teleskopierbare Schiene
- Bambus Schneidebrett
- Kleines Abtropfbecken
- Kleiner Restebehälter
- Bambus Verschlussdeckel

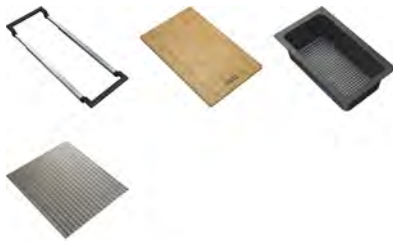

Set 3

112.0655.483

- Teleskopierbare Schiene
- Bambus Schneidebrett
- Großes Abtropfbecken
- Mobile Abtropfmatte

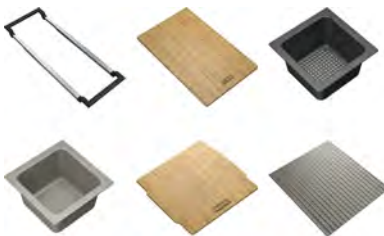

Set 4

112.0655.488

- Teleskopierbare Schiene
- Bambus Schneidebrett
- Kleines Abtropfbecken
- Kleiner Restebehälter
- Bambus Verschlussdeckel
- Mobile Abtropfmatte

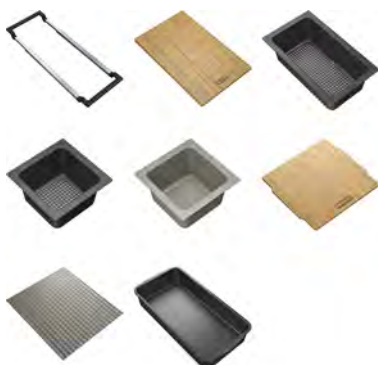

Set 5

112.0655.489

- Teleskopierbare Schiene
- Bambus Schneidebrett
- Großes Abtropfbecken
- Kleines Abtropfbecken
- Kleiner Restebehälter
- Bambus Verschlussdeckel
- Mobile Abtropfmatte
- Aufbewahrungsschale



Andy Chef

Formschön und kompakt



**Zubehör
inklusive**



Zubehörbox



Schneidebrett



Abtropfbecken



Kochmesser



Andy Chef

Artikel-Nr.

112.0619.946

Raffiniertes Zubehör für Ihr Box Becken

Mit Andy Chef ist alles, was man zum Kochen benötigt, griffbereit: Ein Abtropfbecken aus Edelstahl, ein massives Schneidebrett aus Walnussholz sowie ein scharfes Küchenmesser. Nach ihrem Einsatz lassen sich die Helfer wieder sicher verstauen und formschön in das Franke Becken integrieren.

Aufgeräumt und startklar für den nächsten Tag

Andy Chef macht es möglich, jeden Tag mit dem Gedanken an eine aufgeräumte Küche aufzuwachen und motiviert in den Tag zu starten. Auch Wasser stellt kein Problem dar, da die Zubehörteile nach dem Abspülen einfach zum Trocknen in das Franke Box Becken gestellt werden können. Das Wasser kann unterhalb des Andy Chefs abfließen.

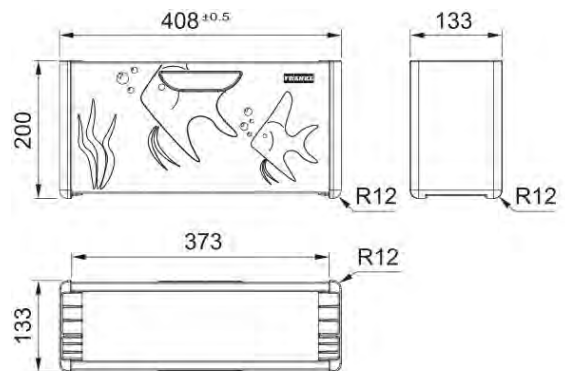

NACHRÜST VENTILSETS SCHWARZ MATT „BLACK COLLECTION“

Farblich passend zu unseren Fragranitfarben Onyx und Black Matt

Schwarzes Ventilset mit Drehknopf und rundem Überlauf
Artikel-Nr.

112.0658.197

Passend für: UBG 611-100, UBG 611-78XL, UBG 611-86, UBG 611-78, UBG 611-62, UBG 610-56, BFG 611-86, BFG 611-78, BFG 611-62, AZG 611-86, AZG 611-78, MRG 611-100, MRG 611-100 XL, MRG 611-78 XL, MRG 611-78, MRG 611-62, MRG 612-E, MRG 610-58, MRG 210-58, MRG 610-42, MRG 210-42



Schwarzes Ventilset mit Drehknopf und rundem Überlauf für 1,5 & 2 Becken

Artikel-Nr.

112.0658.280

Passend für: UBG 651, MRG 651, MRG 651-78, BFG 651, BFG 651-78, BFG 620, AZG 651



Schwarzes Ventilset mit Drehknopf und eckigem Überlauf
Artikel-Nr.

112.0658.446

Passend für: MRG 610-37 A, MRG 610-52 A, MRG 610-72 A, MRG 210/110-37 A, MRG 210/110-52 A, MRG 210/110-72 A, MRG 210/110-37, MRG 210/110-52, MRG 210/110-72, KBG 210-37, KBG 210-53, KBG 110-16, KBG 110-37, KBG 110-50



Schwarzes Ventilset mit Handbetätigung und eckigem Überlauf

Artikel-Nr.

112.0658.444

Passend für: MRG 610-37 A, MRG 610-52 A, MRG 610-72 A, MRG 210/110-37 A, MRG 210/110-52 A, MRG 210/110-72 A, MRG 210/110-37, MRG 210/110-52, MRG 210/110-72, KBG 210-37, KBG 210-53, KBG 110-16, KBG 110-37, KBG 110-50



NEW

MYTHOS MASTERPIECE VENTILSETS



Stopfen-Ventilset

Anthracite

inkl. Kunststoff-Kelch und Überlaufrohr



Artikel-Nr.

112.0653.030

Passend für:

Mythos Masterpiece (BXM)

Gold

inkl. Kunststoff-Kelch und Überlaufrohr



Artikel-Nr.

112.0652.898

Passend für:

Mythos Masterpiece (BXM)

Copper

inkl. Kunststoff-Kelch und Überlaufrohr



Artikel-Nr.

112.0652.978

Passend für:

Mythos Masterpiece (BXM)

Druckknopf-Ventilset

Anthracite

inkl. Kunststoff-Kelch, Überlaufrohr und Druckknopf komplett



Artikel-Nr.

112.0653.035

Passend für:

Mythos Masterpiece (BXM)

Gold

inkl. Kunststoff-Kelch, Überlaufrohr und Druckknopf komplett



Artikel-Nr.

112.0653.036

Passend für:

Mythos Masterpiece (BXM)

Copper

inkl. Kunststoff-Kelch, Überlaufrohr und Druckknopf komplett



Artikel-Nr.

112.0653.041



Passend für:

Mythos Masterpiece (BXM)

NEW

MYTHOS MASTERPIECE ZUBEHÖR

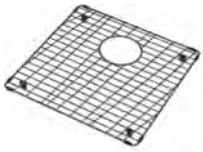
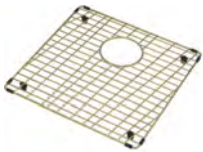
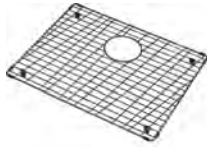
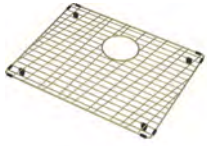
F INOX
TECHNOLOGY

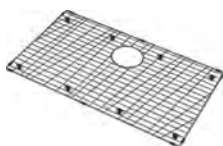
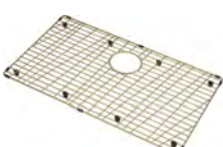
Artikel	Beschreibung	Artikel-Nr.
	Bodengitter Bodengitter mit Füßen 391x401x26mm Edelstahl Anthracite	112.0655.431
	Bodengitter Bodengitter mit Füßen 391x401x26mm Edelstahl Gold	112.0655.433
	Bodengitter Bodengitter mit Füßen 391x401x26mm Edelstahl Copper	112.0655.468
	Bodengitter Bodengitter mit Füßen 491x401x26mm Edelstahl Anthracite	112.0655.470
	Bodengitter Bodengitter mit Füßen 491x401x26mm Edelstahl Gold	112.0655.471
	Bodengitter Bodengitter mit Füßen 491x401x26mm Edelstahl Copper	112.0655.472
	Bodengitter Bodengitter mit Füßen 676x401x26mm Edelstahl Anthracite	112.0655.408
	Bodengitter Bodengitter mit Füßen 676x401x26mm Edelstahl Gold	112.0655.409
	Bodengitter Bodengitter mit Füßen 676x401x26mm Edelstahl Copper	112.0655.410









NEW

MYTHOS MASTERPIECE ZUBEHÖR

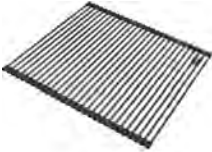
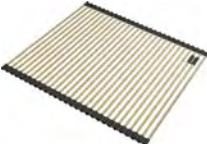
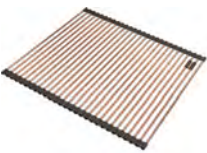
F INOX
TECHNOLOGY

Artikel	Beschreibung	Artikel-Nr.
	Abtropfbecken Edelstahl Anthracite	112.0655.239
	Abtropfbecken Edelstahl Gold	112.0655.240
	Abtropfbecken Edelstahl Copper	112.0655.341
	Rollmatte Edelstahl Anthracite	112.0655.342
	Rollmatte Edelstahl Gold	112.0655.343
	Rollmatte Edelstahl Copper	112.0655.344
	Schneidebrett Kunststoff Schwarz	112.0676.854
	Bodeneinsatz Premium Kunststoff Schwarz	112.0676.895

ABTROPFBECKEN FÜR HAUPTBECKEN

Artikel	Beschreibung	Artikel-Nr.
	<p>Abtropfbecken</p> <p>Edelstahl gebürstet 412x172x55mm</p> <p>Innenmaß: 396x156x52 mm</p> <p>Passend zu: MYX 210-50 A, MYX Spülen MYX 110-16, MYX 160-34-16 (Restebecken), BXX</p>	112.0057.850
	<p>Abtropfbecken</p> <p>Edelstahl 360x171x70mm</p> <p>Innenmaß: 338x150x68 mm</p> <p>Passend zu: HDX</p>	112.0281.981
	<p>Abtropfbecken</p> <p>Edelstahl 405x160x55 mm</p> <p>Innenmaß: 382x142x53 mm</p> <p>Passend zu: MTG</p>	112.0018.817
	<p>Abtropfbecken</p> <p>Edelstahl mit Kunststoffgriffen 440x156x50 mm</p> <p>Innenmaß: 415x154x48 mm</p> <p>Passend zu: MRG, UBG, KNG</p>	112.0066.060
	<p>Abtropfbecken</p> <p>Edelstahl 408x153x58 mm</p> <p>Innenmaß: 393x150x54 mm</p> <p>Passend zu: BXX</p>	112.0394.981
	<p>Abtropfbecken</p> <p>Edelstahl mit Kunststoffrand 183x433x64 mm</p> <p>Passend zu: EOX 110-50</p>	112.0175.520
	<p>Abtropfbecken</p> <p>Edelstahl 401x171x62mm</p> <p>Innenmaß: 386x156x60mm</p> <p>Passend zu: EOX Spülen, EOX 110-45, EOX 110-36</p>	112.0081.436
	<p>Abtropfbecken</p> <p>Edelstahl mit Kunststoffrand 156x419x53 mm</p> <p>Passend zu: MYX</p>	112.0659.398

ABTROPFBECKEN FÜR 1/2 BECKEN

Artikel	Beschreibung	Artikel-Nr.
	Abtropfbecken Edelstahl 297x187x72 mm Passend zu: SKX 651	112.0461.942
	Abtropfbecken Edelstahl 317x177x60 mm Innenmaß: 295x156x58 mm Passend zu: EOX 252-E	112.0041.519
	Abtropfbecken Edelstahl 325x150x80 mm Innenmaß: 290x148x78 mm Passend zu: MRG 651	112.0057.214
	Abtropfbecken Edelstahl 300x160x70 mm Innenmaß: 280x142x68 mm Passend zu: BFG 651	112.0250.014
	Abtropfbecken Edelstahl 260x125x60 mm Innenmaß: 236x104x56 mm Passend zu: STG 651	112.0334.054
	Abtropfbecken Edelstahl mit Kunststoffrand 324x174x60 mm Innenmaß: 285x132x52 mm Passend zu: MRK 651	112.0325.251

ABTROPFBECKEN KUNSTSTOFF

Artikel	Beschreibung	Artikel-Nr.
	Abtropfbecken Kunststoff Sanitized® 320x174x90 mm Innenmaß: 298x153x83 mm Passend zu: UBG 651	112.0566.182

ABTROPFBECKEN ECKSPÜLEN

	Abtropfbecken Edelstahl 200x264x70 mm Passend zu: SKX 651-E	112.0006.138
	Abtropfbecken Edelstahl 331x262x97 mm Passend zu: AZG 661-E	112.0464.522

GASTRONORM

	Abtropfbecken GN 1/3 Gastronorm GN Edelstahl gebürstet 325x176x100mm Innenmaß: 295x150x98 mm Passend zu: AGX 251 G, AGX 260 G (alle Gastronorm ge- eigneten Spülen & Becken)	112.0043.993
---	--	---------------------



ROLLMATTEN

Typ/Maße

Beschreibung

Artikel-Nr.

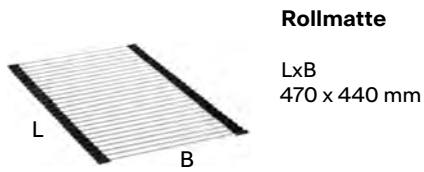

• Rundstäbe
Passend zu: BXX

112.0080.355

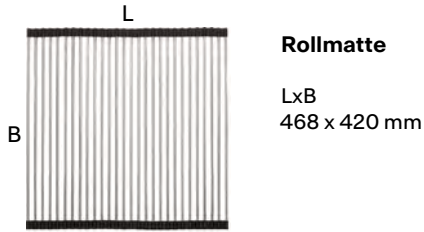

• Rundstäbe
Passend zu: MTK 611-100,
MTK 611-78, KBG, KBK,
MTK 610, MRG Becken

112.0030.882

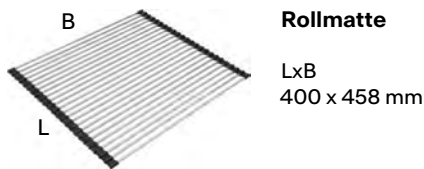

• Rundstäbe
Passend zu: AGX 211-
100, HDX 254, HDX 214,
HDX 284, AGX 211-86

112.0281.982



• Rundstäbe
Passend zu: KNG, MTK 651,
MRG 651, MRK 651,
MRK 611-100, MRG 651-78,
EOX 251, EOX 211

112.0256.867

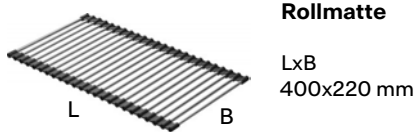

• Rundstäbe
Passend zu: FSG

112.0520.938

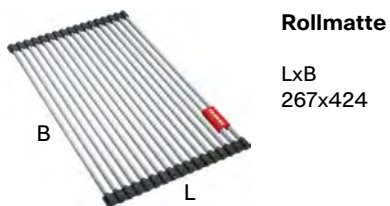

• Vierkantstäbe
• Franke Logo
Passend zu: MYX

112.0591.081

SCHNEIDEBRETTER

Artikel	Beschreibung	Artikel-Nr.
	Glas-Rüstbrett Glas-Rüstbrett Schwarz 278x434mm Passend zu: MYX	112.0355.965
	Glas-Rüstbrett Glas-Rüstbrett 280x408x15mm Passend zu: MTG	112.0017.900
	Softpad Schneideauflage für Glas-Rüst- bretter 250x367mm, Schwarz	112.0342.598
	Schneidebrett Kunststoff Schwarz Sanitized® Passend zu: HDX	112.0284.156
	Schneidebrett Kunststoff Schwarz 429x180x24mm Passend zu: BXX, BWX	112.0539.120
	Schneidebrett Polyethylen Weiß 310x410x15mm Passend zu: EFX 651-78, EFX 614-78, EFL 614-78	112.0017.698
	Schneidebrett Holz-Schneidebrett Bambus 280x532mm Universalschneidebrett passend zu allen Spülen mit 500 mm Tiefe	112.0595.334
	Schneidebrett Holzschneidebrett Walnuss 230x442 mm Passend zu: KNG	112.0654.748

VENTILE

Typ/Maße

Beschreibung

Artikel-Nr.



Umrüstsatz Zugknopf

Edelstahl-Optik

- Zur Umrüstung von Dreh-excenter- auf Zugknopf-Betätigung
- Klassisches Design mit rundem Querschnitt
- Für Lochbohrung 35mm

133.0150.760



Umrüstsatz Drehknopf

Chrom

- Zum Austausch des Standard-Drehknopfs
- Passend zu: UBG, CNG
- Für Lochbohrung 35mm

133.0537.934



Austausch-Druckknopf

Chrom

- Zum Austausch des Druckknopf Edelstahl
- Oberfläche verchromt
- Für Lochbohrung 35mm

112.0611.460



Blindstopfen

Maße

- Zum Verschluss nicht benötigter Bohrungen in Edelstahlspülen
- Für Lochbohrung 18 und 35 mm
- Oberfläche verchromt

112.0006.333



Befestigungs-Winkel



- Zur Installation des Druckknopfes im Unterschrank
- Befestigung an der Korpuswand
- Massiv Edelstahl
- Für 18mm Bohrung geeignet
- Rosette für Abdeckung einer 35mm Lochbohrung ist im Lieferumfang enthalten

112.0366.355



Abdeckkappe

- Abdeckkappe für den Abfluss
- Edelstahl
- Passend zu: MYX, BWX, MRG (Becken)

112.0532.169



Abdeckkappe

- Abdeckkappe für den Abfluss
- Kunststoff, Schwarz, Sanitized®
- **Achtung:** nur passend für UBG und MRG (Becken)

112.0657.146

SPÜLEN ZUBEHÖR

Typ/Maße

Beschreibung

Artikel-Nr.



Ventilbrücken für 2 Becken

1 großes, 1 kleines Becken
2 gleich tiefe Becken

- Ausgleichselement zur Ergänzung der Ablaufgarnitur
- Universell für alle Becken-Größen und -tiefen
- Kunststoff

133.0006.408

Raumspabarabgang 1 1/2"



- Kunststoff, weiß

112.0006.411



Siphon 1 1/2"

- Kunststoff, weiß
- Länge 1 m

112.0006.412



Siphon 1 1/2" flexibel

- Kunststoff, weiß

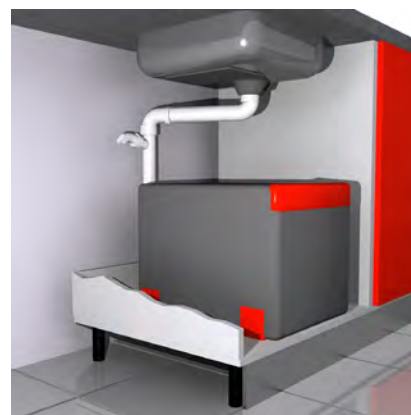

112.0006.456



WERKZEUGE

Typ/Maße	Beschreibung	Artikel-Nr.
	Handschneidewerkzeug Ø 35 mm	112.0008.476
	Ø 19 mm	112.0007.611
	Fragranit Bohrer Ø 35 mm	112.0473.656

ARMATUREN ZUBEHÖR

Typ/Maße	Beschreibung	Artikel-Nr.
	Armaturen Zusatzbefestigung <ul style="list-style-type: none"> • Fester Sitz der Armatur durch stabile Verbindung mit der Arbeitsplatte • Zu Spülen mit Lochbohrung 35 mm • Klebe oder Schraubbefestigung • Empfohlen für hohe und schwere Armaturen 	133.0026.896
	Schmutzfilter für Eckventil <ul style="list-style-type: none"> • Aufsatz auf Eckventil 3/8" • Reinigungsfreundliche Ausführung: Entnahme des Filtersiebs ohne Werkzeug möglich, keine Demontage der Schläuche notwendig • 2 Stück im Set enthalten 	133.0297.561
	Laminar Nachrüstperlator <ul style="list-style-type: none"> • Für eine komfortablere Handhabung in der Küche • Reduziert Spritzwasser, womit ständiges Abwischen der Vergangenheit angehört • Passend für die Modelle: Atlas*, Taros, Gaia, Nyon <p>* nicht passend für die Atlas Auszugsbrause Armatur</p>	133.0613.539

PFLEGE MITTEL

Typ/Maße

Beschreibung

Artikel-Nr.



Marathon

3 x 100 ml

- Entkalkerflüssigkeit zur Reinigung von Edelstahl und Fragranit
- 3er Set

112.0007.712



Twister

1 x 125 ml

- Putzstein wasserlöslich
- Zur Grundreinigung von Edelstahl

112.0007.715

12 x 125 ml

- Inkl. Reinigungsschwamm
- Einzeln oder als 12er-Theken-Aufsteller

112.0007.459



Set Reinigungs-Schwamm

Set mit 3 Stück

- Melaminschwamm
- Zur Reinigung von Fragranit

112.0304.193



Edelstahl-Reiniger

1 x 200 ml

- Edelstahlreiniger für die tägliche Pflege von Edelstahlspülen- und becken

112.0530.237



Farbspülen Reiniger

1 x 250 ml

- Reinigungs & Pflegemittel für Franke Fragranit & Keramik Spülen

112.0530.238



Armaturen Reiniger

1 x 250 ml

- Reinigungs & Pflegemittel für alle Franke Armaturen

112.0530.239



Hauben Reiniger

1 x 250 ml

- Reinigungs- und Pflegemittel für Edelstahlfronten von Abzugshauben

112.0530.240



Microfasertuch

1 Stück

• Mikrofaser-tuch für alle Franke Produkte

112.0530.324



Ersatzteile, Zubehör und Pflege

Ob Abtropfschale, Fettfilter oder Brausekopf: Auf [franke.de/shop](https://www.franke.de/shop) kann bequem und schnell aus über 3.000 Produkten für Spülen, Armaturen, Dunstabzugshauben, Kochfeldabzügen und Abfalltrennsystemen von Franke ausgewählt werden.

Darüber hinaus steht ein Download-Bereich mit vielen produktbegleitenden Informationen zur Montage, Bedienung und Pflege der einzelnen Lösungen zur Verfügung. Das hilft nicht nur dem Endkunden, sondern unterstützt auch den Fachhandel im täglichen Kundengeschäft.

Für besonders gefragte Lösungen gibt der Küchenspezialist eine Vorratsgarantie von 10 Jahren.

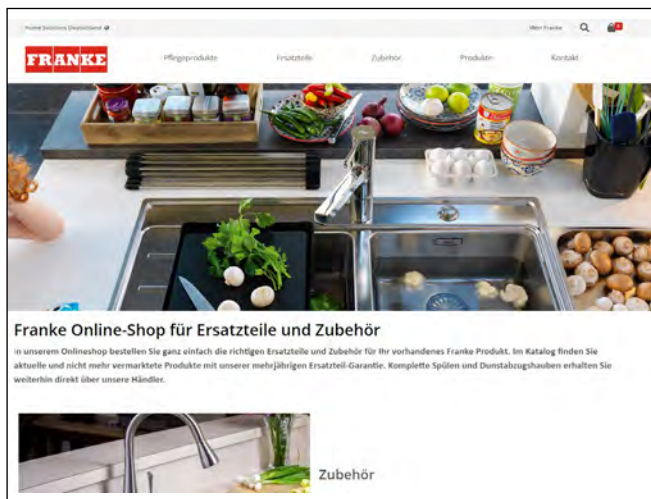

franke.de/shop

Ein Klick genügt und über die Artikelnummer eines Produkts lassen sich alle zugehörigen Ersatzteile einsehen, das passende Pflegemittel auswählen oder perfekt abgestimmtes Zubehör entdecken. Alle Bestellungen bis 12:00 Uhr werden bereits am nächsten Tag versandt – nach Deutschland, Österreich und Luxemburg. Der Lieferstatus lässt sich jederzeit über das persönliche Kundenkonto oder via Tracking-Code verfolgen. Bezahlt wird bequem auf Rechnung, via Paypal oder Kreditkarte.



Scannen Sie den QR-Code und Sie gelangen direkt zum Webshop [franke.de/shop](https://www.franke.de/shop)

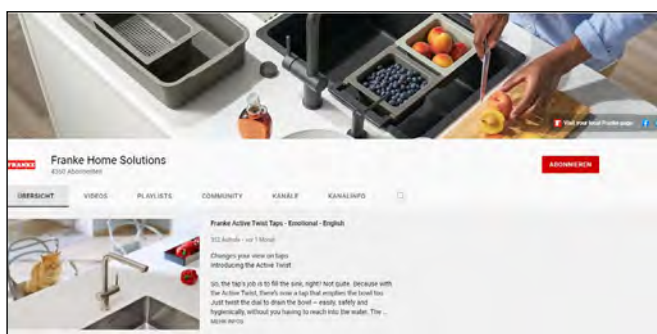

Produktvideos und Tutorials

Ergänzend zum Webshop stehen auf dem Franke YouTube-Kanal hilfreiche Video-Tutorials u.a. zur richtigen Reinigung der Spüle oder des Ofens sowie zum Austausch der Dunstabzugshauben-Filter zur Verfügung.



Neuheiten

Fragranit

Maris Becken UB
Maris Becken FL
Urban neue Artikelnummern
Centro neue Artikelnummern

Edelstahl

Mythos Masterpiece
Maris Becken

Armaturen

Vital (neue Artikelnummern,
jetzt mit zwei Filtern)
Eos Neo gold (neue Artikelnummern)
Atlas Neo gold (neue Artikelnummern)
Orbit in Edelstahl
Active Semi-Pro
Fox Pro
Lina Semi-Pro
Lina
Lina XL
Active L Twist
Spülmitteldispenser: Atlas Neo gold
(neue Artikelnummer)
Pescara Slide-In Black Matt

Streichungen

Fragranit

Maris Becken alte Artikelnummern
Urban alte Artikelnummern
Centro alte Artikelnummern

Armaturen

Vital Wasserkühler
Mondial
Flexus-S
Lounge
Ribera Window
Lift
Novara Plus Niederdruck (Farben)
Centro Hochdruck (Fragranitfarben)
Maris Edelstahl-Optik
Smart Edelstahl-Optik
Active Window Edelstahl-Optik
Centro Niederdruck

Arbeitsplatten

Black Pearl Finish

Dunstabzüge

Mythos Air Hub
Mythos Air Hub-T
Mythos Air Hub-D
Mythos Perimetral Pro
Mythos Pro
Maris Pro
Maris Pro Matt
Mythos Full Light
Mythos (Deckenhaube)
Maris (Deckenhaube)
Inca Lux
Inca Lux Matt
Smart Suspended in Schwarz Matt und Weiß Matt

Kochfeldabzüge

Smart 2Gether
Mythos 2Gether Glas

Zubehör

Mythos Masterpiece Teile

Dunstabzüge

Mythos
Maris 2.0 Plus
Maris 2.0
Maris
Smart Deco in der Farbe Smoked Blue und Dusty Rose
Mythos (Lüfterbaustein)
Box Plus Glass

Keramik

drei Farben (Cashmere, Graphit, Perlgrau Matt)

Index

Art.-Nr.	Seite	Art.-Nr.	Seite	Art.-Nr.	Seite	Art.-Nr.	Seite	Art.-Nr.	Seite		
101.0017.703	42	114.0301.903	75	114.0477.307	59	114.0627.658	81	114.0658.594	88	114.0682.570	80
101.0017.704	42	114.0301.907	72	114.0477.353	60	114.0627.671	88	114.0658.595	88	114.0682.600	158
101.0017.719	42	114.0301.951	65	114.0477.355	60	114.0627.672	88	114.0659.123	147	114.0682.641	158
101.0024.026	42	114.0301.961	64	114.0477.356	60	114.0627.674	81	114.0659.124	146	114.0682.642	158
101.0029.731	133	114.0302.015	150	114.0477.361	60	114.0627.675	81	114.0659.125	149	114.0682.643	158
101.0043.207	32	114.0302.016	150	114.0477.370	61	114.0657.804	63	114.0681.426	89	114.0682.644	158
101.0262.833	134	114.0302.021	150	114.0477.372	61	114.0657.805	69	114.0681.427	89	114.0682.732	83
101.0262.834	45	114.0302.751	73	114.0477.373	61	114.0657.806	70	114.0681.428	89	114.0682.733	79
101.0301.753	43	114.0302.752	73	114.0477.377	61	114.0657.807	64	114.0681.429	89	114.0682.734	78
101.0302.470	44	114.0302.760	73	114.0477.485	67	114.0657.808	65	114.0681.430	89	114.0682.735	86
101.0464.000	35	114.0302.761	73	114.0477.487	67	114.0657.809	71	114.0681.581	87	114.0682.736	85
101.0464.042	31	114.0302.762	73	114.0477.488	67	114.0657.810	75	114.0681.583	87	114.0682.737	80
101.0464.044	30	114.0302.763	73	114.0477.493	67	114.0657.822	72	114.0681.584	87	114.0682.738	158
101.0464.337	39	114.0302.766	148	114.0477.500	68	114.0657.823	150	114.0681.585	87	114.0685.102	81
101.0464.340	48	114.0302.767	148	114.0477.503	68	114.0657.824	66	114.0681.586	87	114.0685.103	81
101.0469.738	143	114.0303.666	74	114.0477.504	68	114.0657.825	66	114.0682.458	84	114.0685.104	81
101.0469.740	46	114.0303.670	74	114.0477.508	68	114.0657.826	73	114.0682.459	84	114.0685.105	81
101.0511.928	39	114.0303.671	74	114.0477.540	76	114.0657.827	73	114.0682.460	84	114.0685.106	88
101.0554.877	41	114.0303.673	74	114.0477.552	76	114.0657.828	74	114.0682.501	84	114.0685.107	88
101.0554.878	40	114.0303.677	74	114.0477.553	76	114.0657.829	74	114.0682.502	84	114.0685.108	88
101.0594.471	43	114.0303.681	74	114.0477.557	76	114.0658.140	147	114.0682.503	82	114.0685.109	88
101.0622.893	129	114.0303.682	74	114.0477.967	63	114.0658.216	147	114.0682.504	82	115.0347.111	296
101.0623.960	129	114.0303.684	74	114.0477.968	63	114.0658.217	147	114.0682.505	82	115.0347.142	297
101.0626.707	30	114.0336.415	66	114.0477.969	63	114.0658.218	147	114.0682.506	82	115.0380.641	295
101.0626.710	41	114.0336.417	71	114.0477.970	63	114.0658.219	147	114.0682.507	82	115.0391.460	294
110.0365.588	357	114.0336.916	71	114.0477.978	69	114.0658.220	147	114.0682.510	83	115.0391.482	294
110.0377.734	338	114.0336.936	71	114.0477.979	69	114.0658.254	147	114.0682.521	83	115.0392.332	285
110.0377.735	338	114.0336.939	71	114.0477.980	69	114.0658.255	147	114.0682.522	83	115.0392.337	285
110.0377.736	338	114.0338.205	66	114.0477.981	69	114.0658.256	147	114.0682.523	83	115.0392.340	285
110.0377.737	338	114.0338.207	66	114.0477.990	77	114.0658.257	147	114.0682.524	83	115.0392.352	285
110.0377.738	338	114.0338.310	66	114.0477.991	77	114.0658.293	146	114.0682.525	79	115.0392.356	285
110.0377.739	338	114.0338.326	66	114.0477.992	77	114.0658.294	146	114.0682.526	78	115.0392.357	284
114.0009.505	148	114.0338.333	66	114.0477.993	77	114.0658.295	146	114.0682.527	79	115.0392.362	284
114.0009.509	148	114.0338.334	66	114.0512.151	70	114.0658.297	146	114.0682.528	79	115.0392.368	284
114.0009.542	148	114.0338.337	66	114.0512.152	70	114.0658.298	146	114.0682.529	79	115.0392.369	284
114.0009.546	148	114.0476.120	62	114.0512.153	70	114.0658.299	146	114.0682.530	79	115.0392.382	284
114.0197.797	73	114.0476.144	62	114.0512.158	70	114.0658.300	146	114.0682.531	78	115.0393.974	247
114.0199.717	148	114.0476.147	62	114.0593.108	57	114.0658.301	146	114.0682.532	78	115.0393.975	247
114.0199.718	148	114.0476.149	62	114.0627.285	58	114.0658.302	146	114.0682.533	78	115.0393.976	263
114.0256.610	72	114.0476.995	56	114.0627.287	59	114.0658.303	149	114.0682.534	78	115.0470.655	297
114.0256.611	72	114.0476.996	56	114.0627.290	60	114.0658.305	149	114.0682.545	86	115.0470.658	297
114.0256.612	72	114.0476.999	56	114.0627.323	57	114.0658.306	149	114.0682.546	86	115.0470.659	297
114.0256.625	64	114.0477.000	56	114.0627.362	61	114.0658.308	149	114.0682.547	86	115.0470.661	297
114.0256.626	64	114.0477.021	56	114.0627.364	62	114.0658.309	149	114.0682.548	86	115.0470.666	296
114.0256.627	64	114.0477.022	56	114.0627.366	67	114.0658.310	149	114.0682.549	86	115.0470.669	296
114.0259.826	73	114.0477.041	56	114.0627.368	68	114.0658.331	149	114.0682.550	85	115.0470.670	296
114.0301.331	75	114.0477.044	56	114.0627.371	76	114.0658.332	149	114.0682.561	85	115.0470.675	296
114.0301.333	75	114.0477.257	58	114.0627.618	88	114.0658.333	149	114.0682.562	85	115.0472.959	247
114.0301.335	75	114.0477.260	58	114.0627.619	88	114.0658.334	149	114.0682.563	85	115.0472.960	247
114.0301.345	65	114.0477.271	58	114.0627.620	81	114.0658.583	147	114.0682.564	85	115.0486.978	300
114.0301.367	65	114.0477.278	58	114.0627.651	81	114.0658.586	146	114.0682.565	80	115.0486.980	300
114.0301.368	65	114.0477.282	59	114.0627.655	88	114.0658.588	149	114.0682.566	80	115.0486.993	267
114.0301.373	150	114.0477.302	59	114.0627.656	88	114.0658.592	81	114.0682.567	80	115.0512.912	307
		114.0477.303	59	114.0627.657	81	114.0658.593	81	114.0682.569	80	115.0513.037	306

Art.-Nr.	Seite	Art.-Nr.	Seite	Art.-Nr.	Seite	Art.-Nr.	Seite	Art.-Nr.	Seite	Art.-Nr.	Seite
115.0521.435	257	115.0623.055	292	115.0653.384	276	122.0374.688	177	124.0335.853	98	125.0683.107	189
115.0521.436	298	115.0623.056	293	115.0653.385	276	122.0374.690	177	124.0335.856	98	125.0683.108	189
115.0521.437	303	115.0623.057	292	115.0653.387	276	122.0375.253	173	124.0335.859	98	125.0683.109	189
115.0521.438	256	115.0623.137	293	115.0653.389	276	122.0375.255	173	124.0335.863	98	125.0683.110	189
115.0521.439	298	115.0623.139	292	115.0653.390	301	122.0375.258	170	124.0335.865	97	125.0683.135	187
115.0521.440	303	115.0623.140	293	115.0653.391	301	122.0375.260	170	124.0335.868	97	125.0683.136	187
115.0521.441	255	115.0623.141	292	115.0653.392	305	122.0375.274	170	124.0335.870	97	125.0683.137	187
115.0523.286	269	115.0623.146	293	115.0653.394	305	122.0375.276	170	124.0335.872	97	125.0683.138	187
115.0529.202	251	115.0623.147	292	115.0653.395	271	122.0375.281	169	124.0380.243	97	125.0683.139	187
115.0529.207	251	115.0623.148	308	115.0653.398	271	122.0375.283	169	124.0380.244	97	125.0683.140	185
115.0538.940	270	115.0623.149	308	115.0653.401	271	122.0477.873	168	124.0380.247	98	125.0683.181	185
115.0545.135	269	115.0625.185	275	115.0653.404	271	122.0477.874	168	124.0380.248	98	125.0683.182	185
115.0545.136	263	115.0625.187	275	115.0653.407	266	122.0477.875	172	124.0380.250	151	125.0683.183	185
115.0547.852	250	115.0625.188	275	115.0653.409	266	122.0477.876	179	124.0380.341	100	125.0683.184	185
115.0547.853	250	115.0625.190	275	115.0653.504	282	122.0537.616	174	124.0380.343	101	125.0683.185	189
115.0547.854	246	115.0625.489	254	115.0653.505	283	122.0537.714	171	124.0380.345	102	125.0683.186	189
115.0547.855	246	115.0625.523	254	115.0659.840	296	122.0537.715	178	124.0381.390	103	125.0683.187	189
115.0550.424	257	115.0625.525	254	115.0659.961	297	122.0541.466	174	124.0381.401	103	125.0683.188	189
115.0550.427	256	115.0625.527	254	115.0659.962	306	122.0541.467	171	124.0381.404	103	125.0683.189	189
115.0569.290	262	115.0625.988	272	115.0659.963	307	122.0541.468	178	124.0381.407	103	125.0683.231	187
115.0569.461	262	115.0626.018	274	115.0659.964	293	122.0553.943	174	124.0433.384	103	125.0683.232	187
115.0575.968	270	115.0626.019	274	115.0659.965	292	122.0553.947	171	124.0433.385	103	125.0683.233	185
115.0590.044	249	115.0626.020	274	115.0669.768	282	122.0622.698	167	124.0433.433	103	125.0683.234	185
115.0590.045	248	115.0626.022	274	115.0669.769	283	122.0625.056	176	124.0433.440	103	125.0683.235	189
115.0595.062	287	115.0626.024	274	115.0681.241	257	122.0625.057	167	124.0433.442	103	125.0683.236	189
115.0595.066	287	115.0626.028	274	115.0681.242	256	122.0625.058	166	124.0433.443	103	125.0685.110	186
115.0595.068	287	115.0626.051	273	115.0681.243	249	122.0625.059	166	124.0433.445	103	125.0685.161	184
115.0595.069	287	115.0626.053	273	115.0681.244	248	122.0625.060	183	124.0433.447	103	125.0685.162	188
115.0595.081	287	115.0626.055	273	120.0179.563	244	122.0626.777	174	125.0512.449	186	126.0335.711	192
115.0595.083	286	115.0626.057	273	120.0179.564	245	122.0626.778	171	125.0512.450	186	126.0335.712	191
115.0595.088	286	115.0626.081	273	120.0381.128	244	122.0627.021	180	125.0512.451	186	126.0335.714	190
115.0595.089	286	115.0626.084	273	120.0381.129	245	122.0658.053	183	125.0512.452	186	126.0335.875	192
115.0595.091	286	115.0626.085	268	120.0621.228	242	122.0658.054	166	125.0512.504	184	126.0335.878	192
115.0595.093	286	115.0626.088	268	120.0621.229	241	122.0658.055	167	125.0512.505	184	126.0335.880	191
115.0596.320	261	115.0627.523	286	120.0621.230	240	122.0658.056	167	125.0512.506	184	126.0335.883	191
115.0596.381	299	115.0627.524	287	120.0621.311	242	122.0658.057	176	125.0512.507	184	126.0335.884	190
115.0596.382	304	115.0628.204	257	120.0621.312	241	122.0658.058	180	125.0512.515	188	126.0335.887	190
115.0596.383	261	115.0628.207	257	120.0621.313	240	122.0658.059	166	125.0512.516	188	126.0380.348	190
115.0596.384	299	115.0628.208	256	121.0176.518	322	124.0335.674	102	125.0512.517	188	126.0380.350	191
115.0596.385	304	115.0628.210	256	121.0200.676	317	124.0335.678	102	125.0512.518	188	126.0380.352	192
115.0596.386	260	115.0628.251	249	121.0200.680	317	124.0335.692	102	125.0627.319	184	126.0381.439	193
115.0596.387	259	115.0628.253	249	121.0200.691	318	124.0335.694	101	125.0627.320	186	126.0381.440	193
115.0596.388	259	115.0628.254	248	121.0200.692	320	124.0335.696	101	125.0627.321	188	126.0381.512	193
115.0596.389	258	115.0628.256	248	121.0284.027	317	124.0335.698	101	125.0683.056	187	126.0381.518	193
115.0600.095	291	115.0653.298	277	121.0307.563	322	124.0335.700	100	125.0683.057	187	127.0361.224	130
115.0600.098	290	115.0653.371	277	121.0557.763	316	124.0335.701	100	125.0683.058	187	127.0361.228	121
115.0600.131	289	115.0653.372	277	121.0557.764	316	124.0335.704	100	125.0683.059	187	127.0361.234	120
115.0600.137	302	115.0653.373	277	122.0014.586	175	124.0335.706	151	125.0683.060	187	127.0374.672	138
115.0600.138	302	115.0653.374	277	122.0197.991	168	124.0335.707	98	125.0683.101	185	127.0374.673	138
115.0613.590	249	115.0653.376	277	122.0197.993	168	124.0335.708	98	125.0683.102	185	127.0374.686	136
115.0613.671	248	115.0653.378	277	122.0197.995	172	124.0335.709	97	125.0683.103	185	127.0374.687	136
115.0621.592	290	115.0653.379	276	122.0197.997	179	124.0335.710	97	125.0683.104	185	127.0375.230	130
115.0621.613	291	115.0653.382	276	122.0374.674	181	124.0335.844	151	125.0683.105	185	127.0375.252	130
115.0623.054	293	115.0653.383	276	122.0374.685	181	124.0335.851	151	125.0683.106	189	127.0375.256	127

Index

Art.-Nr.	Seite	Art.-Nr.	Seite	Art.-Nr.	Seite	Art.-Nr.	Seite	Art.-Nr.	Seite
127.0375.257	127	127.0642.076	25	135.0682.824	157	135.0683.050	155	350.0679.881	355
127.0375.271	122	127.0642.077	24	135.0682.825	157	135.0683.051	153	350.0679.882	355
127.0375.273	122	127.0642.078	24	135.0682.826	157	135.0683.052	157	350.0679.883	355
127.0375.277	121	127.0650.362	113	135.0682.827	157	135.0683.053	154	350.0679.884	355
127.0375.278	121	127.0650.363	112	135.0682.829	154	135.0683.054	152	350.0679.885	351
127.0375.279	120	127.0650.364	114	135.0682.830	154	135.0683.055	156	350.0679.886	354
127.0375.280	120	127.0658.062	117	135.0682.831	154	305.0665.359	358		
127.0375.341	130	127.0658.063	117	135.0682.832	154	305.0665.361	358		
127.0375.342	121	127.0658.064	126	135.0682.833	154	305.0665.391	359		
127.0375.343	120	127.0658.065	135	135.0682.890	152	305.0665.392	359		
127.0378.717	38	127.0658.527	140	135.0682.961	152	305.0665.393	359		
127.0378.733	29	127.0658.794	129	135.0682.962	152	315.0489.957	361		
127.0378.735	34	127.0658.795	129	135.0682.963	152	315.0489.958	361		
127.0380.239	26	127.0662.540	112	135.0682.964	152	315.0599.933	360		
127.0380.240	26	127.0662.642	112	135.0682.965	156	315.0622.738	360		
127.0380.300	33	127.0662.643	114	135.0682.966	156	325.0552.774	348		
127.0380.301	33	127.0662.644	114	135.0682.967	156	325.0597.293	346		
127.0380.368	47	127.0662.648	113	135.0682.968	156	325.0597.294	346		
127.0380.391	27	127.0662.649	113	135.0682.969	156	325.0597.295	346		
127.0380.393	119	127.0672.129	112	135.0682.982	155	325.0597.296	346		
127.0380.396	28	127.0674.362	112	135.0682.983	155	325.0657.267	347		
127.0380.400	118	127.0674.363	112	135.0682.984	155	325.0657.268	349		
127.0380.403	36	127.0674.440	114	135.0682.985	155	325.0657.511	348		
127.0464.378	30	127.0674.533	114	135.0682.986	155	325.0657.512	346		
127.0464.379	39	127.0674.535	114	135.0682.988	153	325.0679.323	343		
127.0476.450	37	127.0674.537	113	135.0682.989	153	330.0591.716	339		
127.0476.541	37	127.0674.582	113	135.0682.990	153	330.0591.717	339		
127.0476.702	142	127.0674.583	113	135.0683.021	153	330.0591.771	339		
127.0476.704	142	127.0676.885	115	135.0683.022	153	330.0591.773	337		
127.0537.584	125	134.0039.329	321	135.0683.023	157	330.0591.775	337		
127.0537.586	131	134.0039.330	321	135.0683.024	157	330.0591.778	337		
127.0537.588	123	134.0039.331	321	135.0683.025	157	330.0679.324	330		
127.0537.590	137	134.0039.332	321	135.0683.026	157	330.0682.352	334		
127.0537.611	132	134.0039.553	323	135.0683.027	157	330.0682.353	334		
127.0541.469	132	134.0039.554	323	135.0683.028	154	330.0682.354	331		
127.0541.470	125	134.0039.555	323	135.0683.029	154	330.0682.355	336		
127.0541.491	131	134.0055.286	324	135.0683.030	154	330.0682.356	336		
127.0541.492	123	134.0055.288	324	135.0683.031	154	330.0682.357	335		
127.0541.494	137	134.0055.289	319	135.0683.033	154	330.0682.358	335		
127.0554.879	41	134.0055.291	319	135.0683.034	152	335.0528.005	342		
127.0558.824	139	134.0055.292	319	135.0683.035	152	335.0528.006	342		
127.0558.826	139	134.0055.293	319	135.0683.036	152	335.0530.199	342		
127.0622.697	117	135.0556.703	90	135.0683.037	152	335.0530.200	342		
127.0625.052	135	135.0627.324	90	135.0683.038	152	335.0530.202	342		
127.0625.053	126	135.0682.797	155	135.0683.039	156	340.0595.364	376		
127.0625.054	117	135.0682.804	155	135.0683.040	156	340.0597.249	374		
127.0625.055	140	135.0682.805	155	135.0683.041	156	340.0678.203	378		
127.0625.404	128	135.0682.806	155	135.0683.042	156	340.0679.889	372		
127.0625.405	124	135.0682.807	155	135.0683.043	156	345.0654.870	350		
127.0625.406	128	135.0682.808	153	135.0683.044	155	345.0654.932	350		
127.0625.407	124	135.0682.809	153	135.0683.045	153	345.0654.933	350		
127.0641.999	116	135.0682.810	153	135.0683.046	157	350.0679.877	356		
127.0642.000	25	135.0682.811	153	135.0683.047	154	350.0679.878	356		
127.0642.074	25	135.0682.812	153	135.0683.048	152	350.0679.879	356		
127.0642.075	25	135.0682.823	157	135.0683.049	156	350.0679.880	356		

Index Zubehör

Art.-Nr.	Seite	Art.-Nr.	Seite	Art.-Nr.	Seite
112.0006.138	48, 396	112.0461.942	30, 395	112.0657.146	146, 147, 149, 152 - 157, 185, 187, 189, 399
112.0006.333	399	112.0461.952	35	112.0658.197	388
112.0006.411	400	112.0464.521	63	112.0658.280	388
112.0006.412	400	112.0464.522	77, 396	112.0658.444	388
112.0006.456	400	112.0473.656	56 - 90, 146 - 150, 152, 154, 156, 158, 188, 401	112.0658.446	388
112.0007.459	402	112.0520.938	57, 90, 397	112.0659.398	117, 126, 135, 140, 166, 167, 176, 183, 394
112.0007.611	401	112.0530.237	402	112.0674.302	338, 339
112.0007.712	402	112.0530.238	402	112.0675.694	379
112.0007.715	402	112.0530.239	402	112.0676.854	112 - 115, 393
112.0008.476	401	112.0530.240	402	112.0676.895	115, 393
112.0016.755	330, 331, 334 - 339, 342, 350, 358, 359	112.0530.324	403	112.0678.323	379
112.0016.756	343, 346 - 349	112.0532.169	146, 147, 149, 152 - 157, 185, 187, 189, 399	112.0678.324	379
112.0016.758	360	112.0539.120	120 - 122, 127, 130, 136, 142, 169, 170, 173, 177, 398	112.0679.772	379
112.0017.698	32, 42, 398	112.0539.568	373, 375, 377	112.0681.031	330
112.0017.900	56, 398	112.0539.569	373, 375, 377, 379	112.0681.200	249, 257, 309
112.0017.983	346	112.0539.570	373, 375, 377	112.0683.832	331, 334 - 336
112.0018.817	56, 394	112.0548.447	373, 375, 377, 379	112.0683.833	331, 334 - 336
112.0030.882	98, 103, 123 - 125, 128, 131, 132, 137, 146, 147, 149, 151 - 157, 171, 174, 178, 185, 187, 189 - 193, 397	112.0548.448	373, 375, 377, 379	119.0150.262	247, 263, 266 - 277, 284 - 287, 289 - 297, 300 - 302, 305 - 309
112.0036.204	337	112.0549.122	342	119.0155.993	282, 283, 309
112.0041.519	47, 395	112.0566.182	78, 396	119.0176.059	246, 250, 309
112.0043.993	27, 119, 396	112.0591.081	24, 25, 116, 117, 126, 135, 140, 166, 167, 176, 183, 397	119.0177.893	244, 245, 262, 309
112.0046.156	360	112.0591.082	117, 126, 135, 140, 166, 167, 176, 183	119.0547.905	268, 276, 277, 309
112.0057.214	58, 59, 395	112.0595.334	30, 31, 35, 39 - 41, 46, 58 - 65, 67 - 72, 75, 78 - 89, 143, 150, 158, 398	119.0547.906	240, 241, 263, 266, 268, 269, 270, 271, 273 - 277, 282, 283, 286, 287, 290 - 293, 296, 297, 306, 307, 309
112.0057.850	24, 25, 116, 120, 123 - 125, 128, 131, 132, 137, 138, 166, 169, 171, 174, 178, 180, 181, 394	112.0602.288	117, 126, 135, 140, 166, 167, 176, 183	133.0006.408	400
112.0066.060	57, 60 - 62, 67, 68, 76, 78 - 80, 83, 85, 86, 90, 158, 184, 186, 188, 394	112.0611.460	399	133.0014.278	319, 324
112.0067.942	361	112.0619.946	120 - 122, 127, 130, 136, 142, 169, 170, 173, 177, 387	133.0014.739	319, 324
112.0080.355	120 - 122, 127, 130, 136, 142, 169, 170, 173, 177, 397	112.0625.483	247, 248, 251, 255, 256, 258 - 261, 298, 299, 303, 304, 309	133.0016.354	319, 321, 324
112.0081.436	26, 33, 172, 179, 394	112.0625.484	248, 256, 309	133.0016.358	319, 324
112.0174.992	343, 346 - 349	112.0625.485	249, 257, 309	133.0016.359	319, 324
112.0174.994	330, 331, 334 - 339, 342, 350, 358, 359	112.0625.486	249, 257, 309	133.0023.966	319, 321
112.0174.995	330, 331, 334 - 339, 342, 350, 358, 359	112.0652.898	389	133.0026.896	244 - 248, 250, 251, 255, 256, 263, 266, 267, 269 - 271, 276, 277, 282 - 285, 294, 300, 301, 303, 305, 401
112.0175.520	168, 394	112.0652.978	389	133.0028.395	319, 321
112.0188.651	123 - 125, 128, 131, 132, 137, 153, 155, 157, 171, 174, 175, 178, 185, 187, 189	112.0653.030	389	133.0039.556	321
112.0188.653	172, 179, 190 - 193	112.0653.035	389	133.0039.804	321
112.0196.874	360	112.0653.036	389	133.0042.678	323
112.0197.447	337 - 339	112.0653.041	389	133.0042.696	323
112.0204.360	120 - 122, 127, 130, 136, 139, 142, 169, 170, 173, 177, 184, 186, 188	112.0654.748	100 - 102, 104, 184, 186, 188, 398	133.0042.702	323
112.0250.014	64, 65, 395	112.0655.239	112 - 115, 393	133.0150.760	399
112.0256.867	26, 33, 58, 59, 97, 100, 101, 184, 186, 188, 397	112.0655.240	112 - 115, 393	133.0200.694	317, 318
112.0262.703	357	112.0655.341	112 - 115, 393	133.0200.695	317, 318, 320
112.0281.981	29, 34, 38, 394	112.0655.342	112 - 115, 393	133.0200.698	317
112.0281.982	28, 29, 34, 36, 38, 397	112.0655.343	112 - 115, 393	133.0200.699	317, 318, 320
112.0284.156	29, 34, 38, 398	112.0655.344	112 - 115, 393	133.0251.264	317, 318
112.0285.288	337 - 339	112.0655.408	114, 390	133.0251.265	318, 320
112.0289.753	357	112.0655.409	114, 390	133.0251.269	317, 318
112.0304.193	402	112.0655.410	114, 390	133.0251.270	317, 320
112.0325.251	100, 395	112.0655.431	113, 390	133.0251.271	317
112.0334.054	66, 395	112.0655.433	113, 390	133.0253.617	244
112.0339.360	351, 354 - 356	112.0655.468	113, 390	133.0284.696	317, 320
112.0342.598	24, 25, 116, 398	112.0655.470	112, 390	133.0284.697	317, 320
112.0355.965	24, 25, 57, 90, 116, 398	112.0655.471	112, 390	133.0297.561	244 - 248, 250, 251, 255, 256, 258 - 263, 266, 267, 269 - 271, 275, 284 - 287, 289 - 308, 401
112.0357.743	24, 25, 116	112.0655.472	112, 390	133.0537.934	78 - 89, 158, 399
112.0366.355	399	112.0655.481	384	133.0579.350	316
112.0394.981	121, 122, 127, 130, 136, 142, 170, 173, 177, 394	112.0655.482	385	133.0579.463	316
		112.0655.483	385	133.0613.539	401
		112.0655.488	385	134.0039.317	319, 321
		112.0655.489	385		

Allgemeine Lieferbedingungen

1. Geltungsbereich

- 1.1 Unsere Lieferbedingungen gelten für alle gegenwärtig und zukünftig von uns abgegebenen Angebote und Verträge mit Unternehmern im Sinne von § 14 BGB, juristischen Personen des öffentlichen Rechts und öffentlich-rechtlichen Sondervermögen.
- 1.2 Die Allgemeinen Geschäftsbedingungen dieser Kunden werden nicht anerkannt, ihnen wird hiermit ausdrücklich widersprochen. Abweichende, entgegenstehende oder ergänzende Allgemeine Geschäftsbedingungen des Kunden werden nur dann und insoweit Vertragsbestandteil, als wir ihrer Geltung ausdrücklich zugestimmt haben. Dieses Zustimmungserfordernis gilt in jedem Fall, beispielsweise auch dann, wenn wir in Kenntnis der AGB des Kunden die Lieferung an ihn vorbehaltlos ausführen.

2. Vertragsschluss

- 2.1 Unsere Angebote sind freibleibend, soweit nichts anderes vereinbart ist.
- 2.2 Ein Vertrag kommt erst durch unsere Auftragsbestätigung in Textform oder durch Lieferung zustande. Vertragsänderungen und Nebenabreden bedürfen unserer Bestätigung in Textform.
- 2.3 Handelsübliche Abweichungen von Abbildungen, Zeichnungen sowie Maß-, Gewichts- und Leistungsangaben aus unseren Prospekten, Preislisten und Katalogen sind zulässig, soweit nicht die Verwendbarkeit zum vertraglich vorhergesehenen Zweck eine genaue Übereinstimmung voraussetzt oder diese als verbindlich bezeichnet worden sind. Dasselbe gilt für Änderungen, die aufgrund von rechtlichen Bestimmungen erfolgen oder die dem technischen Fortschritt dienen, soweit sie für den Kunden zumutbar sind.
- 2.4 Die Übertragung von Rechten aus diesem Vertrag sowie die Abtretung von Forderungen bedürfen zu ihrer Rechtswirksamkeit der Zustimmung des anderen Vertragspartners.

3. Lieferort, -zeit und -umfang

- 3.1 Wir liefern, soweit nicht individuell anders vereinbart, nur innerhalb Deutschlands und nur an den Sitz, die Geschäftsadresse oder Filiale des Kunden.
- 3.2 Vereinbarte Lieferfristen beginnen erst bei Vorlage aller gegebenenfalls vom Kunden beizubringenden Unterlagen, Genehmigungen, Freigaben und etwa zu leistender Anzahlungen. Eine Lieferfrist ist eingehalten, wenn die Ware zum Transport gegeben oder die Versandbereitschaft hergestellt und mitgeteilt ist.
- 3.3 Bei Änderungen auf Wunsch des Kunden verlängern sich die Lieferfristen in angemessenem Umfang.
- 3.4 Können wir den vereinbarten Liefertermin aus Hinderungsgründen, die wir nicht zu vertreten haben (Betriebsstörungen, Streik, Naturkatastrophen, Krieg, Terrorismus, Embargos, Epidemien oder sonstige Fälle höherer Gewalt, Aussperrung, Energieversorgungsschwierigkeiten, Verzögerungen in der Anlieferung wesentlicher Roh- und Ausgangsstoffe etc.), nicht einhalten, so werden wir den Kunden unverzüglich informieren.
Der Kunde ist in einem solchen Fall zum sofortigen Rücktritt nur dann berechtigt, wenn ihm die Verzögerung der Anlieferung nicht zuzumuten ist oder wenn nicht absehbar ist, dass wir unsere Leistung innerhalb angemessener Frist, spätestens innerhalb von 2 Monaten, erbringen werden können. Entsprechendes gilt, wenn die Hinderungsgründe nach Ablauf von 2 Monaten seit unserer Mitteilung noch bestehen. Wir selbst können in einem solchen Fall vom Vertrag zurücktreten, wenn
· nicht absehbar ist, dass wir unsere Leistung innerhalb angemessener Frist, spätestens jedoch innerhalb von 2 Monaten, erbringen werden können,
· die Hinderungsgründe für uns nicht schon bei Vertragsschluss erkennbar gewesen sind und
· wir bereits erbrachte Gegenleistungen des Kunden unverzüglich erstatten. Unter den gleichen Voraussetzungen können wir vom Vertrag zurücktreten, wenn die Hinderungsgründe nach Ablauf von 2 Monaten seit unserer Mitteilung noch bestehen.
- 3.5 Wegen einer Pflichtverletzung, die nicht in einem Mangel besteht, kann der Kunde nur zurücktreten oder kündigen, wenn wir die Pflichtverletzung zu vertreten haben.
- 3.6 Teillieferungen sind zulässig, soweit
· die Teillieferung für den Kunden im Rahmen des vertraglichen Bestimmungszwecks verwendbar ist und
· dem Kunden hierdurch kein erheblicher Mehraufwand oder zusätzliche Kosten entstehen (es sei denn, wir vereinbaren mit dem Kunden die Übernahme dieser Kosten).
- 3.7 Hat der Versand der Ware auf Abruf zu erfolgen, so sind wir berechtigt, nach Ablauf der für den Abruf bestimmten Zeit die Ware auf Kosten und Gefahr des Kunden nach unserem Ermessen zu lagern und zu berechnen.

4. Preise und Zahlungsbedingungen

- 4.1 Unsere Verkaufspreise verstehen sich frei Haus innerhalb Deutschlands zu Sitz, Geschäftsadresse, Lager oder Filiale des Kunden und, sofern nichts anderes vereinbart ist, einschließlich Verpackung. Bei Lieferungen unter 150,- EUR wird ein Fracht- und Verpackungsanteil von 5,- EUR berechnet. Die Wahl des Versandwegs bleibt uns überlassen. Mehrkosten, die durch Versandvorschriften des Kunden entstehen, gehen zu seinen Lasten.
- 4.2 Die im nur für Unternehmer zugänglichen Franke-Profinet angegebenen Preise verstehen sich zuzüglich der gesetzlichen Mehrwertsteuer. Warensendungen werden von uns nur auf Wunsch und auf Kosten des Kunden gegen Diebstahl, Bruch-, Transport-, Feuer-, Wasserschäden oder sonstige versicherbare Risiken versichert.
- 4.3 Sofern nichts anderes vereinbart wurde, sind Rechnungen ohne Abzug innerhalb von 30 Tagen ab Erhalt der Rechnung zu begleichen. Bei Zahlung innerhalb von 8 Tagen ab Rechnungsdatum oder Vorauskasse gewähren wir 2% Skonto. Die Gewährung des Skontoabzugs setzt voraus, dass sämtliche fällige Verbindlichkeiten aus Geschäften mit uns getilgt sind.
- 4.4 Befindet sich der Kunde mit einer Forderung, die mindestens 20% unserer Forderungen gegen den Kunden beträgt, seit mehr als 4 Wochen in Zahlungsverzug, dürfen wir alle Forderungen, die auf demselben Rechtsverhältnis beruhen, sofort fällig stellen.
- 4.5 Der Kunde darf gegen unsere Forderungen ausschließlich mit unbestrittenen oder rechtskräftig festgestellten Gegenansprüchen aufrechnen oder mit Gegenansprüchen des Kunden, die im Gegenseitigkeitsverhältnis i.S.v. § 320 Abs. 1 BGB zu unserem Anspruch stehen; das heißt, der Kunde bleibt bspw. berechtigt, bei einem Mangel der Ware einen im Verhältnis zum Mangel angemessenen Teil des Kaufpreises bis zur Beseitigung des Mangels oder der Ersatzlieferung, sofern geschuldet, zurückzuhalten.
- 4.6 Das Zurückbehaltungsrecht des Kunden aus früheren oder anderen Geschäften mit uns wird ausgeschlossen. Dies gilt nicht für das Zurückbehaltungsrecht wegen unbestrittener oder rechtskräftig festgestellter Ansprüche.

5. Gefahrübergang

- 5.1 Die Gefahr des zufälligen Untergangs und der zufälligen Verschlechterung der Ware geht auf den Kunden über, sobald die Ware zum Transport gegeben ist. Dies gilt auch dann, wenn Teillieferungen erfolgen oder wenn wir noch andere Leistungen (z.B. Versand oder Installation) übernommen haben.
- 5.2 Befindet sich der Kunde im Annahmeverzug, geht die Gefahr bereits mit der Mitteilung der Versandbereitschaft über.

6. Freiwillige Warenrücknahme

Warenrücknahmen, zu denen wir nicht verpflichtet sind, kommen nur in Betracht, wenn sich die Ware in wiederverkaufsfähigen Zustand befindet, originalverpackt ist und der Kunde eine Bearbeitungsgebühr in Höhe von 25% des Rechnungsbetrags, mindestens aber 56,- EUR, der zurückzusendenden Ware übernimmt. Unter diesen Voraussetzungen entscheiden wir im Einzelfall, ob wir die Ware freiwillig zurücknehmen.

7. Eigentumsvorbehalt

- 7.1 Die gelieferte Ware bleibt bis zur vollständigen Erfüllung sämtlicher Ansprüche aus der Geschäftsverbindung mit dem Kunden unser Eigentum.
- 7.2 Der Kunde wird die unter Eigentumsvorbehalt stehende Ware auf eigene Kosten gegen Feuer, Wasserschäden, Einbruch und Diebstahl versichern. Auf Verlangen ist uns die Versicherungspolice zur Einsicht zu übermitteln. Der Kunde tritt uns im Voraus die Ansprüche gegen die Versicherung ab. Wir erklären die Rückabtretung an den Kunden mit der Maßgabe, dass diese Rückabtretung wirksam wird, wenn und sobald der Eigentumsvorbehalt wegen vollständiger Bezahlung aller Forderungen an uns erloschen ist.
- 7.3 Bei Pfändungen der Vorbehaltsware durch Dritte oder bei sonstigen Zugriffen Dritter auf das Vorbehaltsvermögen muss der Kunde auf unser Eigentum hinweisen und hat der Kunde uns unverzüglich zu benachrichtigen. Der Kunde trägt alle Kosten, die zur Aufhebung des Zugriffs und zu einer Wiederbeschaffung der von uns gelieferten Waren aufgewendet werden müssen.
- 7.4 Der Kunde ist berechtigt, die Ware im ordnungsgemäßen Geschäftsverkehr zu veräußern, solange er nicht in Verzug ist und mit seinem Abnehmer kein Abtretungsverbot vereinbart. Verpfändungen oder Sicherungsübereignungen sind unzulässig. Die aus dem Weiterverkauf oder einem sonstigen Rechtsgrund (Versicherung, unerlaubte Handlung, Verbindung mit einem Grundstück) bezüglich der Ware entstehenden Forderungen tritt der Kunde bereits jetzt sicherungshalber in vollem Umfang an uns ab. Wir ermächtigen den Kunden, die an uns abgetretenen Forderungen für unsere Rechnung im eigenen Namen einzuziehen. Wir sind berechtigt, die-

se Ermächtigung zu widerrufen, wenn der Kunde mindestens 1 Woche in Zahlungsverzug ist oder ein Antrag auf Eröffnung des Insolvenzverfahrens vorliegt. Im Fall eines Widerrufs ist der Kunde auf unsere Aufforderung hin verpflichtet, die Abtretung offenzulegen und uns die für die Einziehung der Forderung erforderlichen Auskünfte und Unterlagen zu übergeben.

7.5 Wird die Ware durch den Kunden zu einer neuen Sache verarbeitet, so erfolgt die Verarbeitung für uns. Bei Verarbeitung, Vermischung oder Umbildung der Ware mit anderen Waren erwerben wir Miteigentum an den entstehenden neuen Sachen nach dem Verhältnis des Rechnungswertes (jeweils exklusive Umsatzsteuer) der von uns gelieferten und der anderen Waren im Zeitpunkt der Verarbeitung. Der Kunde wird die neuen Sachen unentgeltlich für uns verwahren.

7.6 Wenn der Kunde dies verlangt, sind wir verpflichtet, die uns zustehenden Sicherheiten insoweit freizugeben, als ihr realisierbarer Wert den Wert unserer offenen Forderungen gegen den Kunden um mehr als 10% übersteigt. Wir dürfen dabei jedoch die freizugebenden Sicherheiten auswählen.

7.7 Lässt das Recht des Landes, in dem sich der Liefergegenstand befindet, den vorgesehenen Eigentumsvorbehalt nicht oder nur in beschränkter Form zu, können wir uns andere Rechte an dem Liefergegenstand vorbehalten. Der Kunde ist verpflichtet, an allen erforderlichen Maßnahmen (z. B. Registrierungen) zur Verwirklichung des Eigentumsvorbehalts oder der an dessen Stelle tretenden Rechte und zum Schutze dieser Rechte mitzuwirken und die dadurch entstehenden Kosten zu tragen.

8. 8. Garantie

Wir gewähren allen Endkunden auf alle Armaturen eine Garantie auf Fehlerfreiheit des Materials und der Verarbeitung für einen Zeitraum von fünf Jahren ab Auslieferung an den Endkunden. Etwaige Fehler innerhalb der Garantie werden wir nach eigenem Ermessen auf unsere Kosten durch Reparatur oder Lieferung neuer oder generalüberholter Teile an eine vom Endkunden benannte Adresse in Deutschland bzw. Österreich beheben. Die Inanspruchnahme unseres Kundendienstes ist nur im Rahmen und unter den Voraussetzungen der gesetzlichen Gewährleistung (im Fall, dass wir Verkäufer sind in den Grenzen gemäß nachfolgender Ziff. 9) kostenfrei. Sonstige Ansprüche des Endkunden aus der Garantie, insbesondere auf Schadensersatz, gegen uns als Hersteller sind soweit gesetzlich zulässig ausgeschlossen. Ausgenommen von der Garantie ist normaler Verschleiß. Die gesetzlichen Rechte des Endkunden gegenüber dem jeweiligen Verkäufer auf Nacherfüllung, Rücktritt, Minderung oder Schadensersatz im Fall eines Mangels (im Fall, dass wir Verkäufer sind gemäß nachfolgender Ziff. 9) bleiben neben dieser Garantie bestehen. Ansprüche aus dieser Garantie bestehen nur, wenn das Produkt fachgerecht eingebaut und sachgemäß gepflegt wurde, keine Merkmale aufweist, die auf nicht fachgerechte Reparaturen oder sonstige nicht fachgerechte Eingriffe schließen lassen, und in das Produkt nur von uns autorisiertes Zubehör eingebaut wurde. Ansprüche aus der Garantie bestehen nur bei Vorlage des Kaufbelegs.

9. 9. Mängelansprüche

9.1 Der Kunde hat vor Abschluss des Vertrags selbst die Eignung der Ware für die von ihm beabsichtigte Verwendung zu prüfen.

9.2 Mängelansprüche richten sich nach den gesetzlichen Bestimmungen mit der Maßgabe, dass wir zunächst wählen können, ob wir Nacherfüllung durch Beseitigung des Mangels (Nachbesserung) oder durch Lieferung einer mangelfreien Sache (Ersatzlieferung) leisten. Unser Recht, die gewählte Art der Nacherfüllung unter den gesetzlichen Voraussetzungen zu verweigern, bleibt unberührt. Schlägt die Nacherfüllung fehl, verweigern wir unberechtigt die Nacherfüllung oder ist dem Kunden die Nacherfüllung nicht zumutbar, ist der Kunde berechtigt, ohne vorherige Fristsetzung den Kaufpreis herabzusetzen oder vom Vertrag zurückzutreten. Daneben kann der Kunde Schadensersatz statt der Leistung nach Maßgabe von Ziff. 10 verlangen.

9.3 Wir sind verpflichtet, die zum Zweck der Nacherfüllung erforderlichen Aufwendungen zu tragen.

9.4 Der Kunde ist verpflichtet, uns zum Erhalt seiner Gewährleistungsrechte erkennbare Mängel unverzüglich, spätestens jedoch innerhalb 1 Woche nach Erhalt der Ware schriftlich mitzuteilen. Andere Mängel, die auch bei sorgfältiger Prüfung nicht innerhalb dieser Frist entdeckt werden können, hat der Kunde uns unverzüglich nach deren Entdecken ebenfalls schriftlich mitzuteilen. Bei beiderseitigem Handelsgeschäft gelten die Bestimmungen von § 377 HGB.

9.5 Beruht der Mangel auf einem fehlerhaften Fremderzeugnis, sind wir berechtigt, unsere Mängelansprüche gegen den Vorlieferanten an den Kunden abzutreten. In diesem Fall können wir aus den vorstehenden Bestimmungen vom Kunden nur in Anspruch genommen werden, wenn der Kunde die abgetretenen Ansprüche erfolglos gegen den Vorlieferanten ge-

richtlich geltend gemacht hat oder eine gerichtliche Geltendmachung erkennbar keinen Erfolg verspricht, z. B. wegen Insolvenz des Vorlieferanten. Der Kunde ist verpflichtet, uns über die gerichtliche Geltendmachung der abgetretenen Ansprüche unverzüglich zu informieren und bei sämtlichen Vereinbarungen in Bezug auf die abgetretenen Forderungen unsere Zustimmung einzuholen. Während der Dauer des Rechtsstreits ist die Verjährung der betreffenden Gewährleistungsansprüche des Kunden gehemmt.

9.6 Der Kunde ist verpflichtet, die Rückverfolgbarkeit der bei uns bestellten und von ihm weiterveräußerten Produkte sicherzustellen. Der Kunde gewährleistet, dass die Kennzeichnung der Produkte so bestehen bleibt, dass im Fall eines festgestellten Fehlers die Eingrenzung der schadhafte Teile/Produkte/Chargen gewährleistet ist.

9.7 Die Verjährung von Mängelansprüchen wegen Waren, die entsprechend ihrer üblichen Verwendungsweise für ein Bauwerk verwendet worden sind und die dessen Mangelhaftigkeit verursacht haben, beträgt 5 Jahre ab dem Zeitpunkt der Ablieferung.

Im Übrigen beträgt die Verjährungsfrist für Mängelansprüche - vorbehaltlich Ziff. 10.3 - nach dieser Ziff. 9 12 Monate ab dem Zeitpunkt der Ablieferung. Ausgenommen hiervon sind Schadensersatzansprüche wegen der Verletzung von Leben, Körper oder Gesundheit oder aufgrund von grob fahrlässig oder vorsätzlich verursachten Schäden, diese verjähren innerhalb der gesetzlichen Fristen. Ein Schadensersatzanspruch wegen Verletzung der Pflicht zur Nacherfüllung gemäß §§ 437 Nr. 1, 439 BGB besteht nur, sofern während der 12-monatigen Verjährungsfrist gemäß Ziff. 9.7 Satz 2 sowohl a) der Kunde die Nacherfüllung verlangt, als auch b) wir unsere Nacherfüllungspflicht verletzt haben.

9.8 In allen Fällen unberührt bleiben die gesetzlichen Sondervorschriften über den Lieferantenregress gem. §§ 445a und 445b und 478 BGB. Ansprüche aus Lieferantenregress sind soweit gesetzlich zulässig ausgeschlossen, wenn die mangelhafte Ware durch den Käufer oder einen anderen Unternehmer, z.B. durch Einbau in ein anderes Produkt, weiterverarbeitet wurde.

9.9 Ansprüche aus Ziff. 8 bzw. einer sonstigen etwaigen ausdrücklich gewährten Garantie bleiben von dieser Ziff. 9 unberührt.

10. 10. Haftung

10.1 Wir haften nicht für die einfach fahrlässige Verletzung anderer als wesentlicher Vertragspflichten. Wesentliche Vertragspflichten sind diejenigen, deren Erfüllung dem Vertrag das Gepräge gibt und seine ordnungsgemäße Durchführung überhaupt erst ermöglicht und auf deren Einhaltung der Vertragspartner regelmäßig vertrauen darf. Wir haften ferner nicht, wenn unsere einfachen Erfüllungsgehilfen Vertragspflichten grob fahrlässig verletzen.

10.2 Soweit uns kein vorsätzliches Verhalten zur Last fällt, haften wir nur für den typischerweise eintretenden vorhersehbaren Schaden.

10.3 Die Haftung nach dem Produkthaftungsgesetz bleibt unberührt; dies gilt auch für die Haftung wegen schuldhafter Verletzung des Lebens, des Körpers oder der Gesundheit. Die Haftung aus der Garantie gemäß Ziffer 8 bestimmt sich abschließend nach den Bestimmungen in Ziff. 8. Bei Übernahme einer sonstiger Garantien haften wir nach Maßgabe der gesetzlichen Vorschriften.

11. Urheber- und Eigentumsrechte

11.1 Kostenvoranschläge, Zeichnungen und andere Unterlagen bleiben unser Eigentum und unterliegen unserem Urheberrecht. Sie dürfen Dritten nicht zugänglich gemacht werden. Zeichnungen und andere Unterlagen sind uns auf Verlangen zurückzugeben. Wird der Auftrag nicht erteilt, so sind sie ohne besondere Aufforderung unverzüglich zurückzusenden.

11.2 Die Benutzung unseres Bildmaterials ist ohne ausdrückliche Vereinbarung nicht gestattet. Im Einzelfall ist hierüber eine separate Nutzungsvereinbarung zu schließen.

12. Schlussbestimmungen

12.1 Es gilt deutsches Recht unter Ausschluss des UN-Abkommens über den internationalen Warenkauf.

12.2 Ist der Kunde Kaufmann oder juristische Person des öffentlichen Rechts oder hat er keinen allgemeinen Gerichtsstand im Inland, ist Bad Säckingen ausschließlicher Gerichtsstand für alle Streitigkeiten im Zusammenhang mit diesem Vertrag. Wir sind daneben berechtigt, am Sitz des Kunden zu klagen.

Franke GmbH

D-79713 Bad Säckingen Stand 07/2021

Allgemeine Lieferbedingungen für Geschäfte mit Verbrauchern

1. Geltungsbereich

Diese Lieferbedingungen gelten für alle Lieferungen, Leistungen, Verträge und Angebote mit bzw. gegenüber Verbrauchern.

2. Vertragsschluss

- 2.1 Unsere Angebote sind freibleibend, soweit nichts anderes vereinbart ist.
- 2.2 Ein Vertrag kommt erst durch unsere Auftragsbestätigung in Textform oder durch Lieferung zustande. Vertragsänderungen und Nebenabreden bedürfen unserer Bestätigung in Textform.
- 2.3 Handelsübliche Abweichungen von Abbildungen, Zeichnungen sowie Maß-, Gewichts- und Leistungsangaben aus unseren Prospekten, Preislisten und Katalogen sind zulässig, soweit nicht die Verwendbarkeit zum vertraglich vorhergesehenen Zweck eine genaue Übereinstimmung voraussetzt oder diese als verbindlich bezeichnet worden sind. Dasselbe gilt für Änderungen, die aufgrund von rechtlichen Bestimmungen erfolgen oder die dem technischen Fortschritt dienen, soweit sie für den Kunden zumutbar sind.
- 2.4 Die Übertragung von Rechten aus diesem Vertrag sowie die Abtretung von Forderungen bedürfen zu ihrer Rechtswirksamkeit der Zustimmung des anderen Vertragspartners.

3. Lieferzeit und -umfang, Rücktritt

- 3.1 Vereinbarte Lieferfristen beginnen erst bei Vorlage aller gegebenenfalls vom Kunden beizubringenden Unterlagen, Genehmigungen, Freigaben und etwa zu leistender Anzahlungen. Eine Lieferfrist ist eingehalten, wenn die Ware zum Transport gegeben oder die Versandbereitschaft hergestellt und mitgeteilt ist.
- 3.2 Bei Änderungen auf Wunsch des Kunden verlängern sich die Lieferfristen in angemessenem Umfang.
- 3.3 Können wir den vereinbarten Liefertermin aus Hinderungsgründen, die wir nicht zu vertreten haben (Betriebsstörungen, Streik, Naturkatastrophen, Krieg, Terrorismus, Embargos, Epidemien oder sonstige Fälle höherer Gewalt, Aussperrung, Energieversorgungsschwierigkeiten, Verzögerungen in der Anlieferung wesentlicher Roh- und Ausgangsstoffe, etc.), nicht einhalten, so werden wir den Kunden unverzüglich informieren.
Der Kunde ist in einem solchen Fall zum sofortigen Rücktritt nur dann berechtigt, wenn ihm die Verzögerung der Anlieferung nicht zuzumuten ist oder wenn nicht absehbar ist, dass wir unsere Leistung innerhalb angemessener Frist, spätestens innerhalb von 2 Monaten erbringen werden können. Entsprechendes gilt, wenn die Hinderungsgründe nach Ablauf von 2 Monaten seit unserer Mitteilung noch bestehen. Wir selbst können in einem solchen Fall vom Vertrag zurücktreten, wenn
· nicht absehbar ist, dass wir unsere Leistung innerhalb angemessener Frist, spätestens jedoch innerhalb von 2 Monaten, erbringen werden können,
· die Hinderungsgründe für uns nicht schon bei Vertragsschluss erkennbar gewesen sind und
· wir bereits erbrachte Gegenleistungen des Kunden unverzüglich erstatten. Unter den gleichen Voraussetzungen können wir vom Vertrag zurücktreten, wenn die Hinderungsgründe nach Ablauf von 2 Monaten seit unserer Mitteilung noch bestehen.
- 3.4 Wegen einer Pflichtverletzung, die nicht in einem Mangel besteht, kann der Kunde nur zurücktreten oder kündigen, wenn wir die Pflichtverletzung zu vertreten haben.
- 3.5 Teillieferungen sind zulässig, soweit
· die Teillieferung für den Kunden im Rahmen des vertraglichen Bestimmungszwecks verwendbar ist und
· dem Kunden hierdurch kein erheblicher Mehraufwand oder zusätzliche Kosten entstehen (es sei denn, wir vereinbaren mit dem Kunden die Übernahme dieser Kosten).

4. Preise und Zahlungsbedingungen

- 4.1 Unsere Verkaufspreise verstehen sich, sofern nichts anderes vereinbart ist, einschließlich Verpackung. Für den Versand der Bestellung fällt, unabhängig vom Bestellwert, einmalig eine Versandkostenpauschale in Höhe von 5,- EUR an. Dies gilt auch, wenn in Ausnahmefällen die Bestellung in mehreren Paketen versandt wird. Die Wahl des Versandwegs bleibt uns überlassen. Mehrkosten, die durch Versandvorschriften des Kunden entstehen, gehen zu seinen Lasten.
- 4.2 Die im Franke-KüchenShop online angegebenen Preise verstehen sich einschließlich der gesetzlichen Mehrwertsteuer.
- 4.3 Sofern nichts anderes vereinbart wurde, sind Rechnungen ohne Abzug unverzüglich nach Erhalt der Rechnung zu begleichen.
- 4.4 Der Kunde darf gegen unsere Forderungen ausschließlich mit unbestrittenen oder rechtskräftig festgestellten Gegenansprüchen aufrechnen oder mit Gegenansprüchen des Kunden, die im Gegenseitigkeitsverhältnis i.S.v.

§ 320 Abs. 1 BGB zu unserem Anspruch stehen, d.h. der Kunde bleibt bspw. berechtigt, bei einem Mangel der Ware einen im Verhältnis zum Mangel angemessenen Teil des Kaufpreises bis zur Beseitigung des Mangels oder der Ersatzlieferung, sofern geschuldet, zurückzuzahlen. Widerruft der Kunde wirksam den Kaufvertrag, ist er außerdem berechtigt, mit seinen Ansprüchen im Rahmen des Rückabwicklungsverhältnisses aufzurechnen.

- 4.5 Das Zurückbehaltungsrecht des Kunden aus früheren oder anderen Geschäften mit uns wird ausgeschlossen. Dies gilt nicht für das Zurückbehaltungsrecht wegen unbestrittener oder rechtskräftig festgestellter Ansprüche.

5. Eigentumsvorbehalt

- 5.1 Die gelieferte Ware bleibt bis zur vollständigen Erfüllung aller unserer Ansprüche aus dem zugrunde liegenden Vertrag unser Eigentum.
- 5.2 Bei Pfändungen der Vorbehaltsware durch Dritte oder bei sonstigen Zugriffen Dritter auf das Vorbehaltsvermögen muss der Kunde auf unser Eigentum hinweisen und hat der Kunde uns unverzüglich zu benachrichtigen. Sofern der Dritte die uns in diesem Zusammenhang entstehenden gerichtlichen oder außergerichtlichen Kosten nicht zu erstatten vermag, haftet hierfür der Kunde im Falle der Verletzung der vorstehenden Hinweis- und Mitteilungspflichten.
- 5.3 Der Kunde ist verpflichtet, die Vorbehaltsware pfleglich zu behandeln und auf seine Kosten ausreichend gegen Beschädigung und Untergang zu versichern.

6. Widerrufsbelehrung Widerrufsrecht

- 6.1 Sie haben das Recht, binnen 14 Tagen ohne Angabe von Gründen diesen Vertrag zu widerrufen.

Die Widerrufsfrist beträgt 14 Tage ab dem Tag, an dem Sie oder ein von Ihnen benannter Dritter, der nicht der Beförderer ist, die Waren in Besitz genommen haben bzw. hat. Im Fall eines Vertrags über mehrere Waren, die Sie im Rahmen einer einheitlichen Bestellung bestellt haben und die getrennt geliefert werden, beträgt die Widerrufsfrist 14 Tage ab dem Tag, an dem Sie oder ein von Ihnen benannter Dritter, der nicht Beförderer ist, die letzte Ware in Besitz genommen haben bzw. hat. Um Ihr Widerrufsrecht auszuüben, müssen Sie uns (Franke GmbH, Mumpferfährstr. 70, 79713 Bad Säckingen, order.fbs@franke.com, Tel. 07761/52-600, Fax: 07761/52-294) mittels einer eindeutigen Erklärung (z. B. ein mit der Post versandeter Brief, Telefax oder E-Mail) über Ihren Entschluss, diesen Vertrag zu widerrufen, informieren. Sie können dafür das beigefügte Muster-widerrufsformular verwenden, das jedoch nicht vorgeschrieben ist.

Zur Wahrung der Widerrufsfrist reicht es aus, dass Sie die Mitteilung über die Ausübung des Widerrufsrechts vor Ablauf der Widerrufsfrist absenden. Ein Widerrufsrecht besteht nicht bei Waren, die nicht vorgefertigt sind und für deren Herstellung Ihre individuelle Auswahl oder Bestimmung maßgeblich ist oder die eindeutig auf Ihre persönlichen Bedürfnisse zugeschnitten sind.

- 6.2 Folgen des Widerrufs

Wenn Sie diesen Vertrag widerrufen, haben wir Ihnen alle Zahlungen, die wir von Ihnen erhalten haben, einschließlich der Lieferkosten (mit Ausnahme der zusätzlichen Kosten, die sich daraus ergeben, dass Sie eine andere Art der Lieferung als die von uns angebotene, günstigste Standardlieferung gewählt haben), unverzüglich und spätestens binnen 14 Tagen ab dem Tag zurückzuzahlen, an dem die Mitteilung über Ihren Widerruf dieses Vertrags bei uns eingegangen ist. Für diese Rückzahlung verwenden wir dasselbe Zahlungsmittel, das Sie bei der ursprünglichen Transaktion eingesetzt haben, es sei denn, mit Ihnen wurde ausdrücklich etwas anderes vereinbart; in keinem Fall werden Ihnen wegen dieser Rückzahlung Entgelte berechnet. Wir können die Rückzahlung verweigern, bis wir die Waren wieder zurückerhalten haben oder bis Sie den Nachweis erbracht haben, dass Sie die Waren zurückgesandt haben, je nachdem, welches der frühere Zeitpunkt ist. Sie haben die Waren unverzüglich und in jedem Fall spätestens binnen 14 Tagen ab dem Tag, an dem Sie uns über den Widerruf dieses Vertrages unterrichten, an uns, Franke GmbH, Mumpferfährstr. 70, 79713 Bad Säckingen, zurückzusenden oder zu übergeben. Die Frist ist gewahrt, wenn Sie die Waren vor Ablauf der Frist von 14 Tagen absenden.

Sie tragen die unmittelbaren Kosten der Rücksendung der Waren.

Sie müssen für einen etwaigen Wertverlust der Waren nur aufkommen, wenn dieser Wertverlust auf einen zur Prüfung der Beschaffenheit, Eigenschaften und Funktionsweise der Waren nicht notwendigen Umgang mit ihnen zurückzuführen ist.

7. Gewährleistung und Garantie

- 7.1 Wir haften gegenüber unseren Kunden für Sachmängel nach den hierfür geltenden gesetzlichen Vorschriften, insbesondere den §§ 434 ff. BGB.
- 7.2 Wir gewähren unseren Kunden und allen Endkunden zusätzlich zur gesetzlichen Gewährleistung, die dem Verbraucher gegenüber seinem jeweiligen Verkäufer zusteht, auf alle Armaturen eine Garantie auf Mangelfreiheit des Materials und der Verarbeitung für einen Zeitraum von fünf Jahren ab Auslieferung an den Endkunden. Etwaige Mängel innerhalb der Garantie werden wir nach eigenem Ermessen auf unsere Kosten durch Reparatur oder Lieferung neuer oder generalüberholter Teile an eine vom Endkunden benannte Adresse in Deutschland bzw. Österreich beheben. Sonstige Ansprüche des Endkunden aus der Garantie, insbesondere auf Schadensersatz, gegen uns als Hersteller sind soweit gesetzlich zulässig ausgeschlossen. Ausgenommen von der Garantie ist normaler Verschleiß. Die gesetzlichen Rechte des Endkunden gegenüber dem jeweiligen Verkäufer auf Nacherfüllung, Rücktritt, Minderung oder Schadensersatz im Fall eines Mangels bleiben neben dieser Garantie bestehen. Ansprüche aus dieser Garantie bestehen nur, wenn das Produkt fachgerecht eingebaut und sachgemäß gepflegt wurde, keine Merkmale aufweist, die auf nicht fachgerechte Reparaturen oder sonstige nicht fachgerechte Eingriffe schließen lassen, und in das Produkt nur von uns autorisiertes Zubehör eingebaut wurde. Ansprüche aus der Garantie bestehen nur bei Vorlage des Kaufbelegs. Ansprüche aus dieser Garantie verjähren innerhalb eines Jahres ab Entdeckung des Herstellungs- oder Materialfehlers.

8. Eignung der Ware

Der Kunde hat vor Abschluss des Vertrags selbst die Eignung der Ware für die von ihm beabsichtigte Verwendung zu prüfen.

9. Haftung

- 9.1 Wir haften nicht für die einfach fahrlässige Verletzung anderer als wesentlicher Vertragspflichten. Wesentliche Vertragspflichten sind diejenigen, deren Erfüllung dem Vertrag das Gepräge gibt und seine ordnungsgemäße Durchführung überhaupt erst ermöglicht und auf deren Einhaltung der Vertragspartner regelmäßig vertrauen darf.
- 9.2 Soweit uns kein vorsätzliches Verhalten zur Last fällt, haften wir nur für den typischerweise eintretenden vorhersehbaren Schaden.
- 9.3 Die Haftung nach dem Produkthaftungsgesetz bleibt unberührt; dies gilt auch für die Haftung wegen schuldhafter Verletzung des Lebens, des Körpers oder der Gesundheit. Die Haftung aus der Garantie gemäß Ziff. 7.2 bestimmt sich abschließend nach den Bestimmungen in Ziff. 7.2. Bei Übernahme etwaiger sonstigen Garantien haften wir nach Maßgabe der gesetzlichen Vorschriften.

10. Urheber- und Eigentumsrechte

- 10.1 Kostenvoranschläge, Zeichnungen und andere Unterlagen bleiben unser Eigentum und unterliegen unserem Urheberrecht. Sie dürfen Dritten nicht zugänglich gemacht werden. Zeichnungen und andere Unterlagen sind uns auf Verlangen zurückzugeben. Wird der Auftrag nicht erteilt, so sind sie ohne besondere Aufforderung unverzüglich zurückzusenden.
- 10.2 Die Benutzung unseres Bildmaterials ist ohne ausdrückliche Vereinbarung nicht gestattet. Im Einzelfall ist hierüber eine separate Nutzungsvereinbarung zu schließen.

11. Teilnahme an Streitbeilegungsverfahren

Wir sind zur Teilnahme an einem Streitbeilegungsverfahren vor einer Verbraucherschlichtungsstelle weder bereit noch verpflichtet.

12. Anwendbares Recht

Es gilt deutsches Recht unter Ausschluss des UN-Abkommens über den internationalen Warenkauf. Wenn der Kunde zum Zeitpunkt seiner Bestellung seinen gewöhnlichen Aufenthalt in einem anderen Land hat, bleibt die Anwendung zwingender Rechtsvorschriften dieses Landes von der in Satz 1 getroffenen Rechtswahl unberührt.

Franke GmbH
D-79713 Bad Säckingen Stand 07/2021

Handwriting practice area consisting of 30 horizontal dotted lines.

Blank page with horizontal dotted lines for writing.

Wir sind für Sie da!

Jeder Anruf bei Franke führt Sie zu Spezialisten, die sich mit den Produkten auskennen. So erhalten Sie schnell und unkompliziert die gewünschten Informationen oder Beratung – natürlich kostenfrei.



Im Außendienst

Jan Norbert Wendt
+49 151 52608428
jan-norbert.wendt@franke.com

Peter Breisinger
+49 151 40200695
peter.breisinger@franke.com

Ralf Pehlke
+49 151 52608433
ralf.pehlke@franke.com

Jeannette Tews
+49 151 40246120
jeannette.tews@franke.com

Bodo Lütkenhaus
+49 151 52608427
bodo.luetkenhaus@franke.com

Zeki Erkmen
+49 151 52608421
zeki.erkmen@franke.com

Markus Schiebol
+49 175 1216798
markus.schiebol@franke.com

Lucas Weber
+49 151 40246121
lucas.weber@franke.com

Timo Wallrich
+49 151 52608439
timo.wallrich@franke.com

André Keller
+49 151 52608430
andre.keller@franke.com

Thomas Bolsmann
+49 151 52608432
thomas.bolsmann@franke.com

Florian Schmidt
+49 151 52608429
florian.schmidt@franke.com

Kay Hähnel
+49 151 52608419
kay.haehnel@franke.com

Robert Bolanca
+49 151 52608417
robert.bolanca@franke.com

Paul Pauls
+49 151 52608415
paul.pauls@franke.com

Michael Botzenhart
+49 151 52608418
michael.botzenhart@franke.com

Das Franke Partner Portal

Das Franke Partner Portal bietet registrierten Nutzern zu sämtlichen Franke Produkten alle Informationen übersichtlich, aktuell und jederzeit griffbereit. Einfach einloggen, gewünschtes Produkt z.B. über Suche mit der Produktnummer eingeben und Sie sind sofort über den Lieferstatus, die Verfügbarkeit oder wichtige Produktdetails im Bilde.

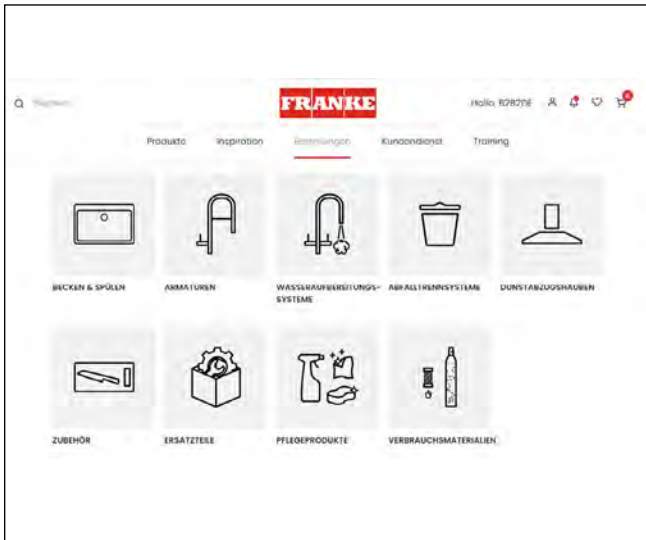

Ihre Vorteile als registrierter Franke Partner Portal Nutzer

- Übersichtliche Recherche-/Filterfunktion
- Lagerverfügbarkeit bereits in der Produktübersicht
- Verfügbarkeit von Ersatzteilen zu jedem Produkt
- Online-Verfügbarkeit mit verbindlichem Liefertermin
- Umsatz- und Auftragsbestandsanzeige
- Preis- und Konditionsarchiv sowie Einkaufspreise aktuell abrufbar

Als registrierter Profi-Net-Nutzer können Sie in dieser hochprofessionellen Internetplattform entscheidende Verkaufsargumente wie Verfügbarkeit, verbindliche Liefertermine sowie aktuelle Sonderkonditionen zu jedem Franke Produkt direkt im Kundengespräch am Laptop oder Tablet abrufen.

Jetzt registrieren und rund um die Uhr von exklusivem Informationsvorsprung profitieren!
Mehr auf partnerportal.franke.com

Umfangreiche Informationen und Antworten auf viele häufig gestellte Fragen finden Sie im Kundendienstbereich des Portals. Auch Anfragen oder Reklamationen können Sie dort einfach und bequem einreichen.

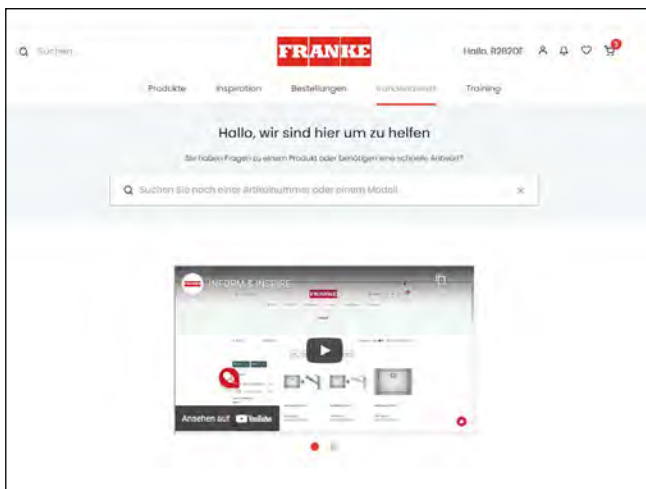

Haben Sie weitere Fragen?
Sie suchen die Antwort auf Ihre Frage nicht in unseren häufig gestellten Fragen/FAQ?
Nutzen Sie einfach unser Kontaktformular!

Bitte wählen:
Kategorie / Abwesenheit

Bitte wählen:

Bestellnummer

Artikelnummer

Beschreiben Sie Ihre Anfrage:

Bilder zur Unterstützung Ihrer Anfrage hochladen:
Dateien auswählen | Keine Datei ausgewählt

Erstellen

Spülen



Integral-ablauf



Verdeckter Überlauf



Easy installation



Gastrom-norm



Druckknopf-ventil



Drehknopf-ventil



Handbetätigung



Spüle reversibel

Randausführungen:



Einbau-spüle



Flächen-bündig



Slimtop



Unterbau



Insetrand



Gebördelt



Umgelegt

Armaturen



Festaus-lauf



Festauslauf Up&Down



Zugaus-lauf



Auszugs-brause



Semi-Pro-fessionell



Semi-Pro Brause



Strahl-regler kippbar



Kugel-gelenk



Eco



Easy installation



Silent



Laminar-strahl



Nieder-druck



Vorfens-termontage



Heiß-wasser



Filter-armatur



Active L Twist kom-patibel

Planungspiktos:



Schwenk-bereich 360°



Schlauch-länge 45cm



Hebel beidseitig



Hebel links



Hebel mitte



Hebel rechts



Hebel separat

Bedienhebelposition:

Abfalltrennung



Front-anbindung



Dreh-türen-schrank



Softclose



Silent



Easy installation



Aktivkoh-lefilter



Metall-ablage

Eimereinteilung:



Einfach



Zweifach



Dreifach



Vierfach



Eimer groß-klein

Hauben



Abluft



Umluft



Randab-saugung



Filter-sättigungs-anzeige



Intervall-Lüftungs-automatik



Nachlauf-automatik

Energieeffizienz:



57 dB

Lautstärke



A

Gebläse-effizienz



Fern-bedienung enthalten



Touch Control Bedie-nung



Easy-handling Aktivkoh-lefilter



Easy installation



Motor-drehbar-keit



SOUND PRO Sound Pro



A

Fett-abscheide-grad



A

Beleuch-tungs-effizienz

Kochfelder



Boost



Double-boost



Bridge auto-matisch



Bridge manu-ell



Sensor-stufen



Warmhal-terfunktion



Quick Start



Ankoch-automatik



Memory-funktion



Restwärme-anzeige



Pause



Touch-control



Slider-control



Kinder-sicherung



Induktion



Piktogrammübersicht umseitig



Franke Spülen entsprechen voll umfänglich den strengen CE-Anforderungen und sind deshalb mit CE gekennzeichnet. Die gesetzlichen Vorgaben für die Funktionen und Prüfverfahren sind in der EN13310:2003 definiert und geregelt.

Mit dieser Preisliste, gültig ab 01.10.2022, werden alle bisherigen Preislisten außer Kraft gesetzt.

Die unverbindliche Preisempfehlung (UVP) für jedes Produkt ist fett gedruckt. Die UVP gilt pro Stück und versteht sich in Euro inklusive Mehrwertsteuer (MwSt). Der Händlerlistenpreis (HLP) für das Produkt versteht sich zuzüglich MwSt.

Änderungen, die dem technischen Fortschritt dienen, Irrtümer sowie Druckfehler behalten wir uns vor.

Bei Lieferungen unter 150,- EUR wird ein Fracht- und Verpackungsanteil von 10,- EUR berechnet.

FRANKE

Franke GmbH

Mumpferfährstraße 70
79713 Bad Säckingen
Deutschland
Telefon +49 (0)7761 52-500
Telefax +49 (0)7761 52-280
order.fbs@franke.com

www.franke.de/hs